

PROFIL-/ HEBELZYLINDER, SCHLIESSANLAGEN, VORHÄNGESCHLÖSSER



Inhaltsverzeichnis	Seite
ISEO R9 Plus Doppelzylinder mit N&G-Funktion 82RP9	3
ISEO R9 Plus Doppelzylinder 82RP0	3
ISEO R9 Plus Knaufzylinder 82RP8	4
ISEO R9 Plus Halbzylinder 82RP0	5
ISEO R9 Plus Hebelrundzylinder 87RP	5
ISEO R9 Plus Optionen	5
ISEO R9 Country ADORO (RA)	5
ISEO R90 ADORO (RC)	5
ISEO R6 Doppelzylinder mit N+G-Funktion 8899	6
ISEO R6 Doppelzylinder 8809	6
ISEO R6 Knaufzylinder 8889	7
ISEO R6 Halbzylinder 8809	8
ISEO R6 Außenzylinder 860	8
ISEO R6 Optionen	8
ISEO R6 MC Doppelzylinder mit N+G-Funktion 8899MC	9
ISEO R6 MC Knaufzylinder 8889MC	9
ISEO R6 MC Halbzylinder 8809MC	10
ISEO R6 MC Optionen	10
ISEO F5 Doppelzylinder mit N+G-Funktion 8299	11
ISEO F5 Doppelzylinder 8209	11
ISEO F5 Knaufzylinder 8289	12
ISEO F5 Knauf-Halbzylinder 8289	13
ISEO F5 Halbzylinder 8209	13
ISEO F5 Außenzylinder 850	13
ISEO F5 Optionen	13
ISEO F3 Doppelzylinder F209	14
ISEO F3 Halbzylinder F209	14
ISEO F3 Optionen	14
BKS JANUS 46	15
BKS JANUS 46	15
BKS JANUS 46 Service	15
BKS HELIUS	16
BKS HELIUS	16
BKS HELIUS Service	16
BKS NUVIUS	17
BKS NUVIUS	17
NUVIUS Service	17
BKS 8802 / 8812	18
BKS 8801	18
BKS 8900	18
BKS PZ88.. Optionen	18
WILKA 3683 / 3663	19
WILKA 3605	19
WILKA 3610	19
WILKA 3683 / 3663 LS (gleichschließend)	20
WILKA 3605 LS (gleichschließend)	20
WILKA 3610 LS (gleichschließend)	20
WILKA Optionen	20
WILKA 1483 / 1463	21
WILKA 1410	21
WILKA Optionen	21
ISEO-GERA 3000 Doppelzylinder mit N+G-Funktion	22
ISEO-GERA 3000 Doppelzylinder	22
ISEO-GERA 3000 Halbzylinder	23
ISEO-GERA 3000 Knaufzylinder	24
ISEO-GERA 3000 Hebelrundzylinder	25
GERA 3000 Außenzylinder	25
GERA 3000 Optionen	25
ISEO-GERA 3500 Doppelzylinder mit N+G-Funktion	26
ISEO-GERA 3500 Doppelzylinder	26
ISEO-GERA 3500 Knaufzylinder	27
ISEO-GERA 3500 Halbzylinder	28
ISEO-GERA 3500 Optionen	28
ISEO-GERA WS Doppelzylinder mit N+G-Funktion	29
ISEO-GERA WS Doppelzylinder	29
ISEO-GERA WS Knaufzylinder	30
ISEO-GERA WS Halbzylinder	31
ISEO-GERA WS Hebelrundzylinder	32
ISEO-GERA WS Außenrundzylinder	32
ISEO-GERA WS Optionen	32
ISEO-GERA WS-MC Doppelzylinder mit N&G-Funktion	33
ISEO-GERA WS-MC Doppelzylinder	33
ISEO-GERA WS-MC Knaufzylinder	34
ISEO-GERA WS-MC Halbzylinder	35
ISEO-GERA WS-MC Optionen	35
CES-UDM5 Zylinder	36
CES-UDM5 Optionen	36
CES-UDM5 ES	36
CES-RHM5 Zylinder	37
CES-RHM5 Optionen	37

Inhaltsverzeichnis	Seite
CES-RHM5 ES	37
CES-PSM5 Zylinder	38
CES-PSM5 Optionen	38
CES Elektronik-Transponderclip	38
Profilzylinder - Dreikant/Vierkant	39
Profilzylinder für Glastürschlösser	39
Hebelschloss S7311	40
Hebelschloss S7312	40
Hebelschloss S7313	40
Hebelschloss S7314	40
Hebelschloss S7315	41
Hebelschloss S7316	41
Hebelschloss S7317	41
Hebelschloss S7320	41
Hebelschloss S7321	42
Hebelschloss S7322-X25	42
Hebelschloss S7323-X25N	42
Hebelschloss S7325	42
Hebelschloss S7326	42
Hebelschloss S7327	42
Hebelschloss S7328	43
Hebelschloss S7329	43
Schlüssel-Rohlinge für Hebelschlösser	43
Hebelschloss S7030	43
Hebelschloss S7031	43
Hebelschloss S7032	44
Hebelschloss S7033	44
Hebelschloss S7034	44
Hebelschloss S7035	44
Hebelschloss S7036	45
Hebelschloss S7037	45
Hebelschloss S7050 - E I	45
Hebelschloss S7050 - E II	45
Hebelschloss S7060	46
Hebelschloss S7061	46
Hebelschloss S7090	46
Blindzylinder "Massiv"	47
Blindzylinder "Universal"	47
Blindzylinder "Verstellbar"	47
Blindzylinder "3 in 1"	48
Blindzylinder BZV "Feuerschutz"	48
Blindzylinder BZV "Standard"	48
Blindzylinder "820C-Schweiz-22"	48
Blindzylinder "Top-Speed"	49
Blindknaufzylinder 820C-L1L2-K	49
Blindzylinder einseitig schließbar 820C-L1L2-S	49
WC-Knaufzylinder	50
WC-Modulset	50
ISEO-Vorhangschloss "Universal"	51
ISEO - BOXER	51
JÄTE - Mülltonnenschloss	51
Hangschloss für Profil - Halbzylinder	51
SBS Vorhangschloss	52
Burg Wächter VHS für PZ-Halbzylinder	52
ANCHOR LÄS - Serie 590 - PZ-vorgerichtet	53
ANCHOR LÄS - Serie 580 - PZ-vorgerichtet	53
ANCHOR LÄS - Serie 880	54
ANCHOR LÄS - Serie 833	54
ANCHOR LÄS - Serie 800	54
ANCHOR LÄS - Serie 820	54
ANCHOR LÄS - Serie 810	55
ANCHOR LÄS - Anhängketten	55
ANCHOR LÄS - Überfallen	55
ISEO Vorhängeschloss	56
YALE Vorhängeschloss IK8Y30	56
ISEO Aditus Marine	56
ABUS - AQUA-Safe	57
RIEFFEL 33BT/50 APP	57
RIEFFEL Vorhängeschlösser RR-VHS22	57
Bolzen- / Stoßriegel mit Zahlenschloss	57
Buntbart-Einsatz	58
Imprinter für Sicherungskarten	58



ISEO R9 Plus Doppelzylinder mit N&G-Funktion 82RP9

Unser Wendeschlüsselsystem mit hoher Sicherheit

Ausführung:	EU-Profil Doppelzylinder mit Not- und Gefahrenfunktion, VS und GS 11-stiftig, SA bis zu 17-stiftig, schließanlagenfähig
Sicherheit:	Sicherungskarte (Kopierschutz), Gehäuseziehschutz, Aufbohrschutz Gehäuse / Kern
Material:	Zylinder: Messing matt vernickelt Schlüssel: Neusilber
Lieferumfang:	Zylinder inkl. 3 Wendeschlüsseln, Sicherungskarte, Befestigungsschraube

Bestellnummer	Teillänge (C+D)	Gesamtlänge (L)
Teillänge 30mm + x		
4057734 085 977	30mm + 30mm	60mm
4057734 085 984	30mm + 35mm	65mm
4057734 085 991	30mm + 40mm	70mm
4057734 086 011	30mm + 45mm	75mm
4057734 086 035	30mm + 50mm	80mm
4057734 086 066	30mm + 55mm	85mm
4057734 086 097	30mm + 60mm	90mm
4057734 086 134	30mm + 65mm	95mm
4057734 086 172	30mm + 70mm	100mm
4057734 086 226	30mm + 75mm	105mm
4057734 086 523	30mm + 80mm	110mm
4057734 086 530	30mm + 85mm	115mm
4057734 086 547	30mm + 90mm	120mm
Teillänge 35mm + x		
4057734 086 004	35mm + 35mm	70mm
4057734 086 028	35mm + 40mm	75mm
4057734 086 042	35mm + 45mm	80mm
4057734 086 073	35mm + 50mm	85mm
4057734 086 103	35mm + 55mm	90mm
4057734 086 141	35mm + 60mm	95mm
4057734 086 189	35mm + 65mm	100mm
4057734 086 233	35mm + 70mm	105mm
4057734 086 288	35mm + 75mm	110mm
4057734 086 554	35mm + 80mm	115mm
4057734 086 561	35mm + 85mm	120mm
Teillänge 40mm + x		
4057734 086 059	40mm + 40mm	80mm
4057734 086 080	40mm + 45mm	85mm
4057734 086 110	40mm + 50mm	90mm
4057734 086 158	40mm + 55mm	95mm
4057734 086 196	40mm + 60mm	100mm
4057734 086 240	40mm + 65mm	105mm
4057734 086 578	40mm + 70mm	110mm
4057734 086 585	40mm + 75mm	115mm
4057734 086 592	40mm + 80mm	120mm
Teillänge 45mm + x		
4057734 086 127	45mm + 45mm	90mm

Bestellnummer	Teillänge (C+D)	Gesamtlänge (L)
4057734 086 165	45mm + 50mm	95mm
4057734 086 202	45mm + 55mm	100mm
4057734 086 257	45mm + 60mm	105mm
4057734 086 608	45mm + 65mm	110mm
4057734 086 615	45mm + 70mm	115mm
4057734 086 622	45mm + 75mm	120mm

Teillänge 50mm + x

4057734 086 219	50mm + 50mm	100mm
4057734 086 264	50mm + 55mm	105mm
4057734 086 639	50mm + 60mm	110mm
4057734 086 646	50mm + 65mm	115mm
4057734 086 653	50mm + 70mm	120mm

Teillänge 55mm + x

4057734 086 660	55mm + 55mm	110mm
4057734 086 677	55mm + 60mm	115mm
4057734 086 684	55mm + 65mm	120mm

Teillänge 60mm + x

4057734 086 691	60mm + 60mm	120mm
-----------------	-------------	-------

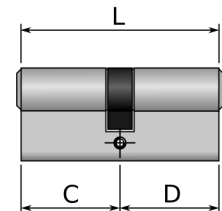

ISEO R9 Plus Doppelzylinder 82RP0

Unser Wendeschlüsselsystem mit hoher Sicherheit

Ausführung:	EU-Profil Doppelzylinder, VS und GS 11-stiftig, SA bis zu 17-stiftig, schließanlagenfähig
Material:	Zylinder: Messing matt vernickelt Schlüssel: Neusilber
Sicherheit:	Sicherungskarte (Kopierschutz), Gehäuseziehschutz, Aufbohrschutz Gehäuse / Kern
Lieferumfang:	Zylinder inkl. 3 Wendeschlüsseln, Sicherungskarte, Befestigungsschraube

Bestellnummer	Teillänge (C+D)	Gesamtlänge (L)
Teillänge 28mm + x		
4057734 086 325	28mm + 28mm	56mm
4057734 086 776	28mm + 33mm	61mm
4057734 086 301	28mm + 35mm	63mm
4057734 086 318	28mm + 40mm	68mm
4057734 087 018	28mm + 45mm	73mm
Teillänge 30mm + x		
4057734 086 363	30mm + 30mm	60mm
4057734 086 356	30mm + 35mm	65mm
4057734 086 394	30mm + 40mm	70mm
4057734 086 837	30mm + 45mm	75mm
4057734 086 721	30mm + 50mm	80mm
4057734 087 063	30mm + 55mm	85mm
4057734 086 820	30mm + 60mm	90mm
4057734 100 779	30mm + 65mm	95mm
4057734 086 967	30mm + 70mm	100mm
4057734 086 950	30mm + 75mm	105mm
4057734 086 462	30mm + 80mm	110mm

Bestellnummer	Teillänge (C+D)	Gesamtlänge (L)
4057734 087 162	30mm + 85mm	115mm
Teillänge 35mm + x		
4057734 086 707	35mm + 35mm	70mm
4057734 086 783	35mm + 40mm	75mm
4057734 086 332	35mm + 45mm	80mm
4057734 086 349	35mm + 50mm	85mm
4057734 086 752	35mm + 55mm	90mm
4057734 087 193	35mm + 60mm	95mm
4057734 087 070	35mm + 80mm	115mm
Teillänge 40mm + x		
4057734 086 431	40mm + 40mm	80mm
4057734 086 448	40mm + 45mm	85mm
4057734 086 455	40mm + 50mm	90mm
4057734 113 175	40mm + 55mm	95mm
4057734 113 182	40mm + 60mm	100mm
4057734 086 875	40mm + 65mm	105mm
4057734 086 882	40mm + 70mm	110mm
4057734 112 550	40mm + 75mm	115mm
Teillänge 45mm + x		
4057734 086 905	45mm + 45mm	90mm
4057734 086 714	45mm + 50mm	95mm
4057734 112 857	45mm + 55mm	100mm
4057734 112 864	45mm + 60mm	105mm
4057734 086 899	45mm + 65mm	110mm
Teillänge 50mm + x		
4057734 086 936	50mm + 50mm	100mm
4057734 086 868	50mm + 55mm	105mm
4057734 087 155	50mm + 60mm	110mm
Teillänge 55mm + x		
4057734 087 087	55mm + 65mm	120mm

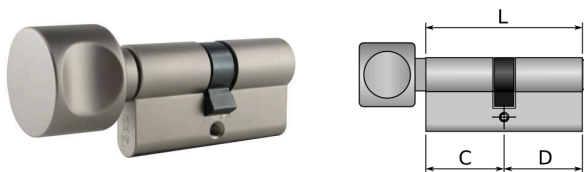

ISEO R9 Plus Knaufzylinder 82RP8

Unser Wendeschlüsselsystem mit hoher Sicherheit

Ausführung:	EU-Profil Knaufzylinder, VS und GS 11-stiftig, SA bis zu 17-stiftig, schließanlagenfähig
Knauf:	Runder Knauf mit Griffmulde auf Länge 1 (C) montiert
Sicherheit:	Sicherungskarte (Kopierschutz), Gehäusezieh-schutz, Aufbohrschutz Gehäuse / Kern
Material:	Zylinder: Messing matt vernickelt Schlüssel: Neusilber
Lieferumfang:	Zylinder inkl. 3 Wendeschlüsseln, Sicherungskarte, Befestigungsschraube

Bestellnummer	Teillänge (C+D)	Gesamtlänge (L)
Teillänge 28mm + x		
4057734 091 466	28mm + 33mm	61mm
Teillänge 30mm + x		
4057734 086 424	30mm + 30mm	60mm

Bestellnummer	Teillänge (C+D)	Gesamtlänge (L)
4057734 086 929	30mm + 35mm	65mm
4057734 087 001	30mm + 40mm	70mm
4057734 086 738	30mm + 45mm	75mm
4057734 087 186	30mm + 50mm	80mm
4057734 086 370	30mm + 55mm	85mm
4057734 086 806	30mm + 60mm	90mm
4057734 100 267	30mm + 65mm	95mm
4057734 087 131	30mm + 70mm	100mm
4057734 086 387	30mm + 75mm	105mm
4057734 101 301	30mm + 85mm	115mm
Teillänge 33mm + x		
4057734 087 216	33mm + 28mm	61mm
Teillänge 35mm + x		
4057734 086 417	35mm + 30mm	65mm
4057734 086 400	35mm + 35mm	70mm
4057734 086 943	35mm + 40mm	75mm
4057734 086 479	35mm + 45mm	80mm
4057734 086 998	35mm + 50mm	85mm
4057734 087 223	35mm + 55mm	90mm
4057734 086 851	35mm + 60mm	95mm
Teillänge 40mm + x		
4057734 087 124	40mm + 28mm	68mm
4057734 086 813	40mm + 30mm	70mm
4057734 087 100	40mm + 35mm	75mm
4057734 087 025	40mm + 40mm	80mm
4057734 086 912	40mm + 45mm	85mm
4057734 086 974	40mm + 50mm	90mm
4057734 087 209	40mm + 55mm	95mm
4057734 088 718	40mm + 60mm	100mm
4057734 086 486	40mm + 65mm	105mm
Teillänge 45mm + x		
4057734 086 981	45mm + 30mm	75mm
4057734 087 094	45mm + 35mm	80mm
4057734 086 790	45mm + 40mm	85mm
4057734 086 516	45mm + 45mm	90mm
4057734 086 509	45mm + 50mm	95mm
4057734 086 745	45mm + 60mm	105mm
4057734 087 049	45mm + 65mm	110mm
Teillänge 50mm + x		
4057734 086 295	50mm + 30mm	80mm
4057734 107 921	50mm + 35mm	85mm
4057734 087 032	50mm + 40mm	90mm
4057734 086 493	50mm + 45mm	95mm
4057734 101 387	50mm + 50mm	100mm
Teillänge 55mm + x		
4057734 100 991	55mm + 30mm	85mm
Teillänge 60mm + x		
4057734 087 117	60mm + 30mm	90mm
4057734 087 148	60mm + 40mm	100mm

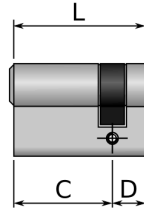

ISEO R9 Plus Halbzylinder 82RP0

Unser Wendeschlüsselsystem mit hoher Sicherheit

Ausführung:	EU-Profil Halbzylinder, VS und GS 11-stiftig, SA bis zu 17-stiftig, schließanlagenfähig, Schließnase 8-fach verstellbar
Sicherheit:	Sicherungskarte (Kopierschutz), Gehäuseziehschutz, Aufbohrschutz Gehäuse / Kern
Material:	Zylinder: Messing matt vernickelt Schlüssel: Neusilber
Lieferumfang:	Zylinder inkl. 3 Wendeschlüsseln, Sicherungskarte, Befestigungsschraube

Bestellnummer	Teillänge (C+D)	Gesamtlänge (L)
4057734 086 271	30mm + 10mm	40mm
4057734 085 946	35mm + 10mm	45mm
4057734 086 769	40mm + 10mm	50mm
4057734 101 448	45mm + 10mm	55mm
4057734 086 844	50mm + 10mm	60mm
4057734 085 953	60mm + 10mm	70mm
4057734 085 960	70mm + 10mm	80mm

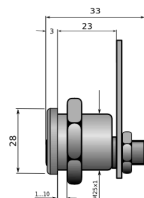

ISEO R9 Plus Hebelrundzylinder 87RP

Unser Wendeschlüsselsystem mit hoher Sicherheit

Ausführung:	Hebelrundzylinder für u.a. Briefkastenanlagen, VS und GS 11-stiftig, SA bis zu 17-stiftig schließanlagenfähig
Sicherheit:	Sicherungskarte (Kopierschutz), Gehäuseziehschutz, Aufbohrschutz Gehäuse / Kern
Material:	Zylinder: Messing matt vernickelt Schlüssel: Neusilber
Lieferumfang:	Zylinder inkl. 3 Wendeschlüsseln, Sicherungskarte, Befestigungsschraube

Bestellnummer	Ausführung
4057734 044 127	Messing matt vernickelt

ISEO R9 Plus Optionen

Nachschlüssel, Mehrschlüssel, Aufpreise für Schließanlagen, Gruppen- oder Hauptschlüssel

Bestellnummer	Bezeichnung
Aufpreise bei Erstlieferung	
4057734 070 096	Einzelschlüssel R9 Plus
4057734 042 277	Hauptschlüssel (GS,HS,GHS) R9 Plus
4057734 070 102	Mehrschlüssel R9 Plus
Aufpreise bei Nachlieferung	
4057734 089 951	Einzelschlüssel R9 Plus
4057734 043 656	Hauptschlüssel (GS,HS,GHS) R9 Plus
4057734 011 952	Nachschlüssel R9 Plus
4057734 106 559	R9 Plus, Schließanlage Nachlieferung
4057734 043 601	R9 Plus, nach Code oder Musterschlüssel
Weitere Optionen	
4057734 042 369	Aufpreis gleichschließend
4057734 090 964	Aufpreis Freilauf
4057734 099 882	Aufpreis R9 Plus, Halbzylinder mit 2 x M4 Bohrung
4057734 103 756	Sicherungskarte mit Kunden-Name
R9Plus Ausführung Rundzylinder	
4057734 013 093	Rundzylinder CSR R9-Plus D=35

Preise für Schließanlagen auf Anfrage.



ISEO R9 Country ADORO (RA)

Bestellnummer	Bezeichnung
4057734 120 340	ISEO R9 Zylinder ADORO L=30/30
4057734 120 357	ISEO R9 Zylinder ADORO L=30/30 N+G
4057734 115 261	Nachschlüssel ADORO Profil SX89.56 (RA) // R9country
4057734 099 868	Aufpreis ISEO R9 Verlängerung je 5mm bis 100mm gesamt
4057734 099 875	Aufpreis ISEO R9 Verlängerung je 5mm ab 105-120mm gesamt

Bitte längere Lieferzeiten beachten, keine Lagerware!

ISEO R90 ADORO (RC)

Bestellnummer	Bezeichnung
4057734 120 371	ISEO R90 Zylinder ADORO L=30/30
4057734 120 364	ISEO R90 Zylinder ADORO L=30/30 N+G
4057734 115 278	Nachschlüssel ADORO Profil SX89.56 (RC) // R90
4057734 099 868	Aufpreis ISEO R9 Verlängerung je 5mm bis 100mm gesamt
4057734 099 875	Aufpreis ISEO R9 Verlängerung je 5mm ab 105-120mm gesamt

Bitte längere Lieferzeiten beachten, keine Lagerware!



ISEO R6 Doppelzylinder mit N+G-Funktion 8899

Unser Basiszylinder im Wendeschlüsselsystem

Ausführung:	EU-Profil Doppelzylinder mit Not- und Gefahrenfunktion, 6-stiftig, schließanlagenfähig
Sicherheit:	Bohrschutz im Zylinderkörper
Material:	Zylinder: Messing matt vernickelt
Lieferumfang:	Zylinder inkl. 3 Wendeschlüsseln, Befestigungsschraube

Bestellnummer	Teillänge (C+D)	Gesamtlänge (L)
Teillänge 30mm + x		
4057734 087 513	30mm + 30mm	60mm
4057734 087 520	30mm + 35mm	65mm
4057734 090 865	30mm + 40mm	70mm
4057734 015 288	30mm + 45mm	75mm
4057734 015 295	30mm + 50mm	80mm
4057734 087 537	30mm + 55mm	85mm
4057734 015 301	30mm + 60mm	90mm
4057734 083 423	30mm + 65mm	95mm
4057734 015 318	30mm + 70mm	100mm
4057734 015 325	30mm + 75mm	105mm
4057734 030 786	30mm + 80mm	110mm
4057734 022 606	30mm + 90mm	120mm
Teillänge 35mm + x		
4057734 078 825	35mm + 35mm	70mm
4057734 015 349	35mm + 40mm	75mm
4057734 015 356	35mm + 45mm	80mm
4057734 015 363	35mm + 50mm	85mm
4057734 018 289	35mm + 55mm	90mm
4057734 022 651	35mm + 60mm	95mm
4057734 020 978	35mm + 65mm	100mm
4057734 033 091	35mm + 70mm	105mm
4057734 101 363	35mm + 75mm	110mm
Teillänge 40mm + x		
4057734 015 370	40mm + 40mm	80mm
4057734 015 387	40mm + 45mm	85mm
4057734 015 394	40mm + 50mm	90mm
4057734 015 400	40mm + 55mm	95mm
4057734 015 417	40mm + 60mm	100mm
4057734 023 412	40mm + 65mm	105mm
Teillänge 45mm + x		
4057734 015 424	45mm + 45mm	90mm
4057734 023 443	45mm + 50mm	95mm
4057734 023 870	45mm + 55mm	100mm
4057734 022 804	45mm + 60mm	105mm
Teillänge 50mm + x		
4057734 015 431	50mm + 50mm	100mm
4057734 022 941	50mm + 55mm	105mm
4057734 015 448	50mm + 60mm	110mm
4057734 100 793	50mm + 75mm	125mm

Bestellnummer	Teillänge (C+D)	Gesamtlänge (L)
4057734 093 958	50mm + 65mm	115mm
Teillänge 55mm + x		
4057734 119 344	55mm + 55mm	110mm
4057734 042 406	55mm + 60mm	115mm
4057734 042 413	55mm + 65mm	120mm
Teillänge 60mm + x		
4057734 042 420	60mm + 60mm	120mm
4057734 042 437	60mm + 65mm	125mm
4057734 046 381	60mm + 70mm	130mm
Teillänge 65mm + x		
4057734 022 583	65mm + 55mm	120mm

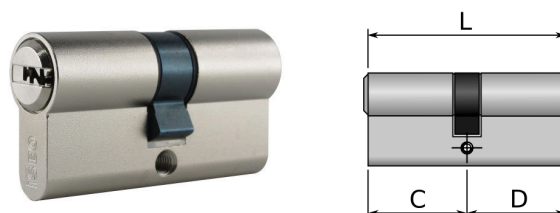

ISEO R6 Doppelzylinder 8809

Unser Basiszylinder im Wendeschlüsselsystem

Ausführung:	EU-Profil Doppelzylinder, 6-stiftig, schließanlagenfähig
Sicherheit:	Bohrschutz im Zylinderkörper
Material:	Zylinder: Messing matt vernickelt
Lieferumfang:	Zylinder inkl. 3 Wendeschlüsseln, Befestigungsschraube

Bestellnummer	Teillänge (C+D)	Gesamtlänge (L)
Teillänge 28mm + x		
4057734 018 470	28mm + 28mm	56mm
4057734 018 142	28mm + 33mm	61mm
Teillänge 30mm + x		
4057734 017 206	30mm + 30mm	60mm
4057734 023 528	30mm + 40mm	70mm
4057734 023 542	30mm + 45mm	75mm
4057734 025 492	30mm + 50mm	80mm
4057734 025 508	30mm + 55mm	85mm
4057734 025 522	30mm + 60mm	90mm
4057734 025 546	30mm + 65mm	95mm
4057734 024 358	30mm + 70mm	100mm
4057734 025 577	30mm + 75mm	105mm
4057734 025 591	30mm + 80mm	110mm
Teillänge 35mm + x		
4057734 025 614	35mm + 35mm	70mm
4057734 023 535	35mm + 40mm	75mm
4057734 025 621	35mm + 45mm	80mm
4057734 025 638	35mm + 50mm	85mm
4057734 025 645	35mm + 55mm	90mm
4057734 027 748	35mm + 60mm	95mm
Teillänge 40mm + x		
4057734 018 531	40mm + 40mm	80mm
4057734 020 374	40mm + 45mm	85mm
4057734 025 669	40mm + 50mm	90mm

Bestellnummer	Teillänge (C+D)	Gesamtlänge (L)
4057734 025 676	40mm + 55mm	95mm
4057734 025 683	40mm + 60mm	100mm
4057734 023 429	40mm + 65mm	105mm

Teillänge 45mm + x

4057734 020 381	45mm + 45mm	90mm
4057734 025 706	45mm + 50mm	95mm
4057734 025 720	45mm + 55mm	100mm
4057734 025 737	45mm + 60mm	105mm

Teillänge 50mm + x

4057734 089 050	50mm + 50mm	100mm
4057734 023 559	50mm + 55mm	105mm
4057734 025 775	50mm + 60mm	110mm
4057734 044 653	50mm + 70mm	120mm

Teillänge 65mm + x

4057734 044 240	65mm + 55mm	120mm
-----------------	-------------	-------



ISEO R6 Knaufzylinder 8889

Unser Basiszylinder im Wendeschlüsselsystem

Ausführung:	EU-Profil Knaufzylinder, 6-stiftig, schließanlagenfähig
Knauf:	Runder Knauf mit Griffmulde auf Länge 1 (C) montiert
Sicherheit:	Bohrschutz im Zylinderkörper
Material:	Zylinder: Messing matt vernickelt
Lieferumfang:	Zylinder inkl. 3 Wendeschlüsseln, Befestigungsschraube

Bestellnummer	Teillänge (C+D)	Gesamtlänge (L)
---------------	-----------------	-----------------

Teillänge 28mm + x

4057734 036 221	28mm + 33mm	61mm
-----------------	-------------	------

Teillänge 30mm + x

4057734 024 884	30mm + 30mm	60mm
4057734 023 290	30mm + 40mm	70mm
4057734 030 014	30mm + 45mm	75mm
4057734 029 278	30mm + 50mm	80mm
4057734 040 341	30mm + 60mm	90mm
4057734 019 200	30mm + 65mm	95mm
4057734 033 046	30mm + 70mm	100mm
4057734 040 662	30mm + 75mm	105mm
4057734 025 928	30mm + 80mm	110mm
4057734 036 047	30mm + 90mm	120mm

Teillänge 33mm + x

4057734 023 740	33mm + 28mm	61mm
-----------------	-------------	------

Teillänge 35mm + x

4057734 022 798	35mm + 30mm	65mm
4057734 019 422	35mm + 35mm	70mm
4057734 040 129	35mm + 45mm	80mm
4057734 040 082	35mm + 50mm	85mm

Bestellnummer	Teillänge (C+D)	Gesamtlänge (L)
4057734 036 030	35mm + 55mm	90mm
4057734 043 465	35mm + 60mm	95mm
4057734 044 899	35mm + 65mm	100mm
4057734 088 329	35mm + 70mm	105mm

Teillänge 40mm + x

4057734 029 414	40mm + 30mm	70mm
4057734 040 112	40mm + 35mm	75mm
4057734 024 099	40mm + 40mm	80mm
4057734 037 082	40mm + 45mm	85mm
4057734 035 453	40mm + 50mm	90mm
4057734 036 245	40mm + 55mm	95mm
4057734 044 691	40mm + 60mm	100mm
4057734 036 238	40mm + 65mm	105mm

Teillänge 45mm + x

4057734 040 259	45mm + 30mm	75mm
4057734 018 500	45mm + 35mm	80mm
4057734 035 620	45mm + 40mm	85mm
4057734 023 108	45mm + 45mm	90mm
4057734 024 839	45mm + 50mm	95mm
4057734 033 084	45mm + 55mm	100mm
4057734 015 011	45mm + 60mm	105mm

Teillänge 50mm + x

4057734 035 682	50mm + 30mm	80mm
4057734 035 590	50mm + 35mm	85mm
4057734 026 840	50mm + 40mm	90mm
4057734 027 274	50mm + 45mm	95mm
4057734 040 181	50mm + 50mm	100mm

Teillänge 55mm + x

4057734 041 201	55mm + 30mm	85mm
4057734 043 533	55mm + 35mm	90mm

Teillänge 60mm + x

4057734 042 963	60mm + 30mm	90mm
4057734 039 369	60mm + 35mm	95mm
4057734 101 394	60mm + 45mm	105mm

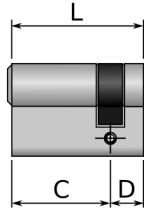

ISEO R6 Halbzylinder 8809

Unser Basiszylinder im Wendeschlüsselsystem

Ausführung:	EU-Profil Halbzylinder, 6-stiftig, schließanlagenfähig, Schließnase 8-fach verstellbar
Sicherheit:	Bohrschutz im Zylinderkörper
Material:	Zylinder: Messing matt vernickelt
Lieferumfang:	Zylinder inkl. 3 Wendeschlüsseln, Befestigungsschraube

Bestellnummer	Teillänge (C+D)	Gesamtlänge (L)
4057734 015 684	30mm + 10mm	40mm
4057734 015 691	35mm + 10mm	45mm
4057734 015 707	40mm + 10mm	50mm
4057734 015 714	45mm + 10mm	55mm
4057734 015 721	50mm + 10mm	60mm
4057734 092 937	55mm + 10mm	65mm
4057734 015 738	60mm + 10mm	70mm
4057734 015 745	65mm + 10mm	75mm
4057734 001 984	80mm + 10mm	90mm
4057734 015 752	90mm + 10mm	100mm

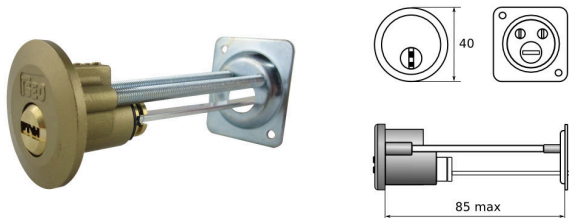

ISEO R6 Außenzylinder 860

Unser Basiszylinder im Wendeschlüsselsystem

Ausführung:	Außenzylinder für u.a. Zusatzschlösser, 6-stiftig, schließanlagenfähig
Sicherheit:	Bohrschutz im Zylinderkörper
Material:	Zylinder: Messing
Lieferumfang:	Zylinder inkl. 3 Wendeschlüsseln, Befestigungsschraube

Bestellnummer	Ausführung
4057734 021 944	Messing



ISEO R6 Optionen

Nachschlüssel, Mehrschlüssel, Aufpreise für Schließanlagen, Gruppen- oder Hauptschlüssel

Bestellnummer	Bezeichnung
Aufpreise bei Erstlieferung	
4057734 061 070	Einzelschlüssel R6
4057734 020 473	Hauptschlüssel (GS,HS,GHS) R6
4057734 057 851	Mehrschlüssel R6
Aufpreise bei Nachlieferung	
4057734 011 303	Einzelschlüssel R6
4057734 040 938	Hauptschlüssel R6
4057734 016 728	Nachschlüssel R6 nach Code von ISEO
Weitere Optionen	
4057734 018 159	R6 nach Code oder Musterschlüssel
4057734 020 367	Aufpreis R6 gleichschließend
4057734 090 964	Aufpreis Freilauf
Schlüsselrohlinge	
4057734 045 407	Schlüsselrohling R6 einseitig neutral

Preise für Schließanlagen auf Anfrage.



ISEO R6 MC Doppelzylinder mit N+G-Funktion 8899MC

Unser R6 System mit zusätzlicher Sicherheit

Ausführung:	EU-Profil Doppelzylinder mit Not- und Gefahrenfunktion, 6-stiftig / magnetcodiert, schließanlagenfähig
Sicherheit:	Bohrschutz im Zylinderkörper, Magnetcodierung
Material:	Zylinder: Messing matt vernickelt
Lieferumfang:	Zylinder inkl. 3 magnetcodierten Wendschlüsseln (Permanentmagnet), Befestigungsschraube

Bestellnummer	Teillänge (C+D)	Gesamtlänge (L)
Teillänge 30mm + x		
4057734 020 831	30mm + 30mm	60mm
4057734 020 848	30mm + 35mm	65mm
4057734 020 855	30mm + 40mm	70mm
4057734 027 038	30mm + 45mm	75mm
4057734 026 642	30mm + 50mm	80mm
4057734 025 416	30mm + 55mm	85mm
4057734 028 653	30mm + 60mm	90mm
4057734 028 677	30mm + 65mm	95mm
4057734 028 684	30mm + 70mm	100mm
4057734 028 714	30mm + 75mm	105mm
4057734 015 332	30mm + 80mm	110mm
4057734 030 724	30mm + 90mm	120mm
Teillänge 35mm + x		
4057734 020 862	35mm + 35mm	70mm
4057734 025 317	35mm + 40mm	75mm
4057734 024 853	35mm + 45mm	80mm
4057734 028 646	35mm + 50mm	85mm
4057734 004 879	35mm + 55mm	90mm
4057734 036 634	35mm + 60mm	95mm
4057734 020 985	35mm + 65mm	100mm
Teillänge 40mm + x		
4057734 025 980	40mm + 40mm	80mm
4057734 028 257	40mm + 45mm	85mm
4057734 020 343	40mm + 50mm	90mm
4057734 027 465	40mm + 55mm	95mm
4057734 028 691	40mm + 60mm	100mm
Teillänge 45mm + x		
4057734 028 660	45mm + 45mm	90mm
4057734 030 557	45mm + 50mm	95mm
4057734 036 016	45mm + 55mm	100mm
4057734 087 179	45mm + 60mm	105mm
Teillänge 50mm + x		
4057734 028 707	50mm + 50mm	100mm
4057734 028 721	50mm + 60mm	110mm
Teillänge 55mm + x		
4057734 119 351	55mm + 55mm	110mm

Die Magnetcodierung ist nur bei senkrechter Einbaulage wirksam.

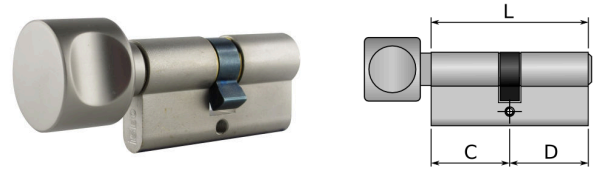

ISEO R6 MC Knaufzylinder 8889MC

Unser R6 System mit zusätzlicher Sicherheit

Ausführung:	EU-Profil Knaufzylinder, 6-stiftig / magnetcodiert, schließanlagenfähig
Knauf:	Runder Knauf mit Griffmulde auf Länge 1 (C) montiert
Sicherheit:	Bohrschutz im Zylinderkörper, Magnetcodierung
Material:	Zylinder: Messing matt vernickelt
Lieferumfang:	Zylinder inkl. 3 magnetcodierten Wendschlüsseln (Permanentmagnet), Befestigungsschraube

Bestellnummer	Teillänge (C+D)	Gesamtlänge (L)
Teillänge 30mm + x		
4057734 028 240	30mm + 30mm	60mm
4057734 033 169	30mm + 40mm	70mm
4057734 033 190	30mm + 45mm	75mm
4057734 114 943	30mm + 50mm	80mm
4057734 122 900	30mm + 55mm	85mm
4057734 033 244	30mm + 60mm	90mm
Teillänge 33mm + x		
4057734 033 138	33mm + 28mm	61mm
Teillänge 35mm + x		
4057734 033 152	35mm + 30mm	65mm
4057734 033 176	35mm + 35mm	70mm
4057734 033 213	35mm + 45mm	80mm
4057734 042 994	35mm + 55mm	90mm
Teillänge 40mm + x		
4057734 033 183	40mm + 30mm	70mm
4057734 033 220	40mm + 40mm	80mm
4057734 012 126	40mm + 45mm	85mm
4057734 033 251	40mm + 50mm	90mm
4057734 122 917	40mm + 55mm	95mm
4057734 101 370	40mm + 60mm	100mm
Teillänge 45mm + x		
4057734 033 206	45mm + 30mm	75mm
4057734 033 237	45mm + 35mm	80mm
4057734 033 268	45mm + 45mm	90mm
Teillänge 50mm + x		
4057734 039 352	50mm + 30mm	80mm
4057734 033 275	50mm + 40mm	90mm
4057734 033 312	50mm + 60mm	110mm
Teillänge 60mm + x		
4057734 033 282	60mm + 30mm	90mm
4057734 033 299	60mm + 40mm	100mm
4057734 033 305	60mm + 45mm	105mm
4057734 033 329	60mm + 50mm	110mm
Teillänge 65mm + x		
4057734 033 343	65mm + 55mm	120mm
Teillänge 80mm + x		
4057734 033 336	80mm + 30mm	110mm

Die Magnetcodierung ist nur bei senkrechter Einbaulage wirksam.

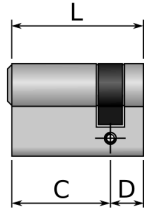

ISEO R6 MC Halbzylinder 8809MC

Unser R6 System mit zusätzlicher Sicherheit

Ausführung:	EU-Profil Halbzylinder, 6-stiftig / magnetcodiert, schließanlagenfähig, Schließnase 8-fach verstellbar
Sicherheit:	Bohrschutz im Zylinderkörper, Magnetcodierung
Material:	Zylinder: Messing matt vernickelt
Lieferumfang:	Zylinder inkl. 3 magnetcodierten Wendschlüsseln (Permanentmagnet), Befestigungsschraube

Bestellnummer	Teillänge (C+D)	Gesamtlänge (L)
4057734 020 879	30mm + 10mm	40mm
4057734 028 738	35mm + 10mm	45mm
4057734 028 745	40mm + 10mm	50mm
4057734 028 752	45mm + 10mm	55mm
4057734 028 769	50mm + 10mm	60mm
4057734 026 994	55mm + 10mm	65mm
4057734 028 776	60mm + 10mm	70mm
4057734 028 806	80mm + 10mm	90mm
4057734 028 813	90mm + 10mm	100mm

Die Magnetcodierung ist nur bei senkrechter Einbaulage wirksam.



ISEO R6 MC Optionen

Nachschlüssel, Mehrschlüssel, Aufpreise für Schließanlagen, Gruppen- oder Hauptschlüssel

Bestellnummer	Bezeichnung
Aufpreise bei Erstlieferung	
4057734 061 391	Einzelschlüssel R6MC
4057734 047 562	Hauptschlüssel R6MC
4057734 058 780	Mehrschlüssel R6MC
Aufpreise bei Nachlieferung	
4057734 011 464	Einzelschlüssel R6MC
4057734 013 215	Hauptschlüssel R6MC
4057734 022 118	Nachschlüssel R6MC (ACL, ACG, AID)
Schlüsselrohlinge	
4057734 030 748	Schlüsselrohling R6 MC1 (ACG)
4057734 030 694	Schlüsselrohling R6MC2 (ACL)
4057734 024 747	Schlüsselrohling R6MC3
4057734 020 886	Schlüsselrohling R6MC4 (AID)
4057734 035 255	Schlüsselrohling R6MC5
4057734 035 262	Schlüsselrohling R6MC6

Preise für Schließanlagen auf Anfrage!



ISEO F5 Doppelzylinder mit N+G-Funktion 8299

Unser Basiszylinder im Normalprofil

Ausführung:	EU-Profil Doppelzylinder mit Not- und Gefahrenfunktion 5-stiftig
Sicherheit:	Standard
Material:	Zylinder: Messing matt vernickelt
Lieferumfang:	Zylinder inkl. 3 Schlüsseln, Befestigungsschraube

Bestellnummer	Teillänge (C+D)	Gesamtlänge (L)
Teillänge 30mm + x		
4057734 083 430	30mm + 30mm	60mm
4057734 083 478	30mm + 35mm	65mm
4057734 078 740	30mm + 40mm	70mm
4057734 083 522	30mm + 45mm	75mm
4057734 022 415	30mm + 50mm	80mm
4057734 088 046	30mm + 55mm	85mm
4057734 018 579	30mm + 60mm	90mm
4057734 022 330	30mm + 65mm	95mm
4057734 022 347	30mm + 70mm	100mm
4057734 027 571	30mm + 75mm	105mm
4057734 021 135	30mm + 80mm	110mm
Teillänge 35mm + x		
4057734 019 774	35mm + 35mm	70mm
4057734 020 923	35mm + 40mm	75mm
4057734 019 484	35mm + 45mm	80mm
4057734 021 210	35mm + 50mm	85mm
4057734 021 142	35mm + 55mm	90mm
4057734 022 354	35mm + 60mm	95mm
4057734 021 074	35mm + 65mm	100mm
Teillänge 40mm + x		
4057734 016 575	40mm + 40mm	80mm
4057734 022 026	40mm + 45mm	85mm
4057734 087 568	40mm + 50mm	90mm
4057734 022 361	40mm + 55mm	95mm
4057734 018 111	40mm + 60mm	100mm
4057734 039 239	40mm + 70mm	110mm
Teillänge 45mm + x		
4057734 078 764	45mm + 45mm	90mm
4057734 022 422	45mm + 50mm	95mm
4057734 021 227	45mm + 55mm	100mm
4057734 039 970	45mm + 60mm	105mm
Teillänge 50mm + x		
4057734 022 248	50mm + 50mm	100mm
4057734 022 170	50mm + 55mm	105mm
4057734 022 231	50mm + 60mm	110mm
Teillänge 55mm + x		
4057734 040 945	55mm + 65mm	120mm

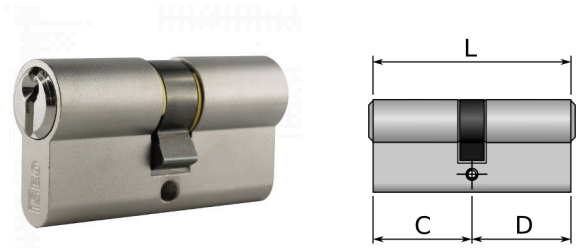

ISEO F5 Doppelzylinder 8209

Unser Basiszylinder im Normalprofil

Hinweis!

*) Kurzzylinder 3-stiftig, **) Kurzzylinder 4-stiftig

Ausführung:	EU-Profil Doppelzylinder 5-stiftig
Sicherheit:	Standard
Material:	Zylinder: Messing matt vernickelt
Lieferumfang:	Zylinder inkl. 3 Schlüsseln, Befestigungsschraube

Bestellnummer	Teillänge (C+D)	Gesamtlänge (L)
Teillänge 21mm + x		
4057734 088 909	21mm + 21mm	42mm*
Teillänge 25mm + x		
4057734 016 742	25mm + 25mm	50mm**
4057734 087 544	25mm + 30mm	55mm**
Teillänge 28mm + x		
4057734 083 492	28mm + 28mm	56mm
4057734 083 447	28mm + 33mm	61mm
Teillänge 30mm + x		
4057734 087 964	30mm + 30mm	60mm
4057734 089 449	30mm + 35mm	65mm
4057734 018 814	30mm + 40mm	70mm
4057734 017 176	30mm + 45mm	75mm
4057734 018 432	30mm + 50mm	80mm
4057734 022 514	30mm + 55mm	85mm
4057734 019 941	30mm + 60mm	90mm
4057734 088 602	30mm + 65mm	95mm
4057734 022 019	30mm + 70mm	100mm
4057734 024 006	30mm + 75mm	105mm
4057734 019 866	30mm + 80mm	110mm
Teillänge 35mm + x		
4057734 090 889	35mm + 35mm	70mm
4057734 082 945	35mm + 40mm	75mm
4057734 018 449	35mm + 45mm	80mm
4057734 017 114	35mm + 50mm	85mm
4057734 022 149	35mm + 55mm	90mm
4057734 078 795	35mm + 60mm	95mm
4057734 083 577	35mm + 65mm	100mm
Teillänge 40mm + x		
4057734 078 771	40mm + 40mm	80mm
4057734 020 206	40mm + 45mm	85mm
4057734 083 515	40mm + 50mm	90mm
4057734 022 002	40mm + 55mm	95mm
4057734 018 807	40mm + 60mm	100mm
4057734 018 104	40mm + 70mm	110mm
Teillänge 45mm + x		
4057734 017 121	45mm + 45mm	90mm
4057734 083 539	45mm + 50mm	95mm

Bestellnummer	Teillänge (C+D)	Gesamtlänge (L)
4057734 082 969	45mm + 55mm	100mm
4057734 088 916	45mm + 60mm	105mm

Teillänge 50mm + x

4057734 022 507	50mm + 50mm	100mm
4057734 021 982	50mm + 55mm	105mm
4057734 023 382	50mm + 60mm	110mm

Teillänge 55mm + x

4057734 037 013	55mm + 60mm	115mm
4057734 041 225	55mm + 65mm	120mm



ISEO F5 Knaufzylinder 8289

Unser Basiszylinder im Normalprofil

Ausführung:	EU-Profil Knaufzylinder 5-stiftig
Knauf:	runder Knauf mit Griffmulde auf Länge 1 (C) montiert
Sicherheit:	Standard
Material:	Zylinder: Messing matt vernickelt
Lieferumfang:	Zylinder inkl. 3 Schlüsseln, Befestigungsschraube

Bestellnummer	Teillänge (C+D)	Gesamtlänge (L)
---------------	-----------------	-----------------

Teillänge 28mm + x

4057734 016 711	28mm + 28mm	56mm
4057734 023 214	28mm + 33mm	61mm

Teillänge 30mm + x

4057734 082 921	30mm + 30mm	60mm
4057734 082 983	30mm + 35mm	65mm
4057734 024 662	30mm + 40mm	70mm
4057734 017 480	30mm + 45mm	75mm
4057734 024 334	30mm + 50mm	80mm
4057734 017 145	30mm + 55mm	85mm
4057734 021 050	30mm + 60mm	90mm
4057734 044 011	30mm + 65mm	95mm

Teillänge 33mm + x

4057734 017 282	33mm + 28mm	61mm
-----------------	-------------	------

Teillänge 35mm + x

4057734 082 938	35mm + 30mm	65mm
4057734 017 138	35mm + 35mm	70mm
4057734 021 159	35mm + 40mm	75mm
4057734 025 232	35mm + 45mm	80mm
4057734 019 859	35mm + 50mm	85mm
4057734 029 377	35mm + 55mm	90mm
4057734 035 248	35mm + 60mm	95mm
4057734 035 446	35mm + 65mm	100mm

Teillänge 40mm + x

4057734 024 082	40mm + 30mm	70mm
4057734 020 893	40mm + 35mm	75mm

Bestellnummer	Teillänge (C+D)	Gesamtlänge (L)
4057734 023 436	40mm + 40mm	80mm
4057734 021 166	40mm + 45mm	85mm
4057734 024 266	40mm + 50mm	90mm
4057734 017 299	40mm + 55mm	95mm
4057734 037 440	40mm + 60mm	100mm

Teillänge 45mm + x

4057734 023 313	45mm + 30mm	75mm
4057734 023 498	45mm + 35mm	80mm
4057734 018 265	45mm + 40mm	85mm
4057734 022 545	45mm + 45mm	90mm
4057734 025 409	45mm + 50mm	95mm
4057734 036 832	45mm + 55mm	100mm
4057734 036 719	45mm + 60mm	105mm

Teillänge 50mm + x

4057734 022 644	50mm + 30mm	80mm
4057734 024 105	50mm + 35mm	85mm
4057734 023 269	50mm + 40mm	90mm
4057734 027 069	50mm + 45mm	95mm
4057734 018 869	50mm + 55mm	105mm
4057734 028 097	50mm + 60mm	110mm

Teillänge 55mm + x

4057734 102 193	55mm + 40mm	95mm
4057734 046 213	55mm + 45mm	100mm

Teillänge 60mm + x

4057734 024 273	60mm + 30mm	90mm
4057734 036 214	60mm + 35mm	95mm
4057734 027 601	60mm + 40mm	100mm
4057734 028 080	60mm + 45mm	105mm
4057734 028 103	60mm + 50mm	110mm

Teillänge 65mm + x

4057734 036 467	65mm + 30mm	95mm
4057734 006 132	65mm + 35mm	100mm
4057734 028 110	65mm + 55mm	120mm

Teillänge 80mm + x

4057734 028 127	80mm + 30mm	110mm
-----------------	-------------	-------

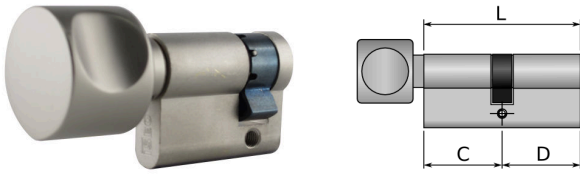

ISEO F5 Knauf-Halbzyylinder 8289

Unser Basiszylinder im Normalprofil

Ausführung:	EU-Profil Knauf-Halbzyylinder 5-stiftig
Knauf:	runder Knauf mit Griffmulde auf Länge 1 (C) montiert
Sicherheit:	Standard
Material:	Zylinder: Messing matt vernickelt
Lieferumfang:	Zylinder inkl. Befestigungsschraube

Bestellnummer	Teillänge (C+D)	Gesamtlänge (L)
4057734 017 275	30mm + 10mm	40mm
4057734 024 631	35mm + 10mm	45mm
4057734 024 211	40mm + 10mm	50mm
4057734 028 134	45mm + 10mm	55mm
4057734 033 626	50mm + 10mm	60mm
4057734 036 078	55mm + 10mm	65mm
4057734 039 918	60mm + 10mm	70mm
4057734 042 147	80mm + 10mm	90mm



ISEO F5 Halbzyylinder 8209

Unser Basiszylinder im Normalprofil

Hinweis!

*) Kurzzylinder 4-stiftig

Ausführung:	EU-Profil Halbzyylinder 5-stiftig Schließnase 8-fach verstellbar
Sicherheit:	Standard
Material:	Zylinder: Messing matt vernickelt
Lieferumfang:	Zylinder inkl. 3 Schlüsseln, Befestigungsschraube

Bestellnummer	Teillänge (C+D)	Gesamtlänge (L)
4057734 090 872	25mm + 10mm	35mm*
4057734 087 551	30mm + 10mm	40mm
4057734 019 606	35mm + 10mm	45mm
4057734 089 371	40mm + 10mm	50mm
4057734 089 456	45mm + 10mm	55mm
4057734 022 736	50mm + 10mm	60mm
4057734 024 716	55mm + 10mm	65mm
4057734 023 122	60mm + 10mm	70mm

Bestellnummer	Teillänge (C+D)	Gesamtlänge (L)
4057734 083 485	65mm + 10mm	75mm
4057734 023 788	70mm + 10mm	80mm
4057734 023 795	80mm + 10mm	90mm
4057734 078 788	90mm + 10mm	100mm



ISEO F5 Außenzylinder 850

Unser Basiszylinder im Normalprofil

Ausführung:	Außenzylinder für u.a. Zusatzschlösser 5-stiftig
Sicherheit:	Standard
Material:	Zylinder 4057734019576 (850007) : Messing Zylinder 4057734038805 (850035009) : Messing matt vernickelt
Lieferumfang:	Zylinder inkl. 3 Schlüsseln, Befestigungsschraube

Bestellnummer	Ausführung
4057734 019 576	Messing
4057734 038 805	vernickelt

ISEO F5 Optionen

Nachschlüssel, Mehrschlüssel

Bestellnummer	Bezeichnung
---------------	-------------

Aufpreise bei Erstlieferung

4057734 058 254	F5 Mehrschlüssel
-----------------	------------------

Aufpreise bei Nachlieferung

4057734 002 486	F5 Nachschlüssel 3-stiftig
4057734 004 305	F5 Nachschlüssel
4057734 023 504	F5 Zylinder nach Code oder Musterschlüssel

Schlüssel

4057734 079 068	F5 Schlüsselrohling 3-Stift
4057734 026 550	F5 Schlüsselrohling 4-Stift
4057734 019 552	F5 Schlüsselrohling einseitig neutral

Weitere Optionen

4057734 020 411	F5 Aufpreis gleichschließend
-----------------	------------------------------



Passende Hangschlösser zur Profilerie F5 finden Sie in diesem Kapitel unter SBS Vorhangschloss.



ISEO F3 Doppelzylinder F209

Unser günstiges System mit eingeschränktem Serviceangebot

Ausführung:	EU-Profil Doppelzylinder, 5-stiftig
Sicherheit:	Standard
Material:	Zylinder: Messing matt vernickelt
Lieferumfang:	Zylinder inkl. 3 Schlüsseln, Befestigungsschraube

Bestellnummer	Teillänge (C+D)	Gesamtlänge (L)
Teillänge 28mm + x		
4057734 035 880	28mm + 28mm	56mm
4057734 035 514	28mm + 33mm	61mm
Teillänge 30mm + x		
4057734 127 066	30mm + 30mm	60mm
4057734 022 163	30mm + 35mm	65mm
4057734 083 546	30mm + 40mm	70mm
4057734 091 022	30mm + 45mm	75mm
4057734 024 785	30mm + 50mm	80mm
Teillänge 35mm + x		
4057734 022 453	35mm + 35mm	70mm
4057734 023 115	35mm + 40mm	75mm
4057734 097 864	35mm + 45mm	80mm
Teillänge 40mm + x		
4057734 022 460	40mm + 40mm	80mm
4057734 026 895	40mm + 45mm	85mm
4057734 026 901	40mm + 50mm	90mm

Bestellnummer	Teillänge (C+D)	Gesamtlänge (L)
Gleichschließend Teillänge 30mm + x		
4057734 023 238	30mm + 30mm	60mm
4057734 023 245	30mm + 35mm	65mm



Aktionsangebote zu diesem Artikel finden Sie in unserem Shop unter: www.schweisthal.de



ISEO F3 Halbzylinder F209

Unser günstiges System mit eingeschränktem Serviceangebot

Ausführung:	EU-Profil Halbzylinder, 5-stiftig, Schließnase nicht verstellbar
Sicherheit:	Standard
Material:	Zylinder: Messing matt vernickelt
Lieferumfang:	Zylinder inkl. 3 Schlüsseln, Befestigungsschraube

Bestellnummer	Teillänge (C+D)	Gesamtlänge (L)
4057734 022 446	30mm + 10mm	40mm



ISEO F3 Optionen

Nachschlüssel, Mehrschlüssel

Bestellnummer	Bezeichnung
Aufpreise bei Erstlieferung	
4057734 047 036	F3 Mehrschlüssel
Schlüssel	
4057734 043 342	F3 Schlüsselrohling 3-stiftig
4057734 044 738	F3 Schlüsselrohling 4-stiftig
4057734 022 392	F3 Schlüsselrohling 5-stiftig
4057734 088 619	F3 Silver Schlüsselrohling (gespiegelt)



© Unternehmensgruppe Gretsch-Unitas

© Unternehmensgruppe Gretsch-Unitas

BKS JANUS 46

mit N&G-Funktion, inkl. 3 Schlüsseln

Ausführung:	BKS-Profil Doppelzylinder Serie JANUS 46, Messing vernickelt, mit 3 Wendeschlüsseln.
Not- & Gefahrenfunktion:	Auch bei verdreht steckendem Schlüssel kann von der Gegenseite jederzeit geöffnet werden.
Sicherheit:	Geprüft nach DIN EN 1303 und DIN 18252, Patent bis 2031, serienmäßig geschützt gegen Schlagpicking, Sicherungskarte
Material:	Zylinder: Messing vernickelt
Schlüssel:	Wendeschlüssel Neusilber mit roter Glaskugel, verlängerter Schlüsselhalm
Lieferumfang:	Zylinder inkl. 3 Wendeschlüsseln, Sicherungskarte, Befestigungsschraube

Bestellnummer	Teillänge (C+D)	Gesamtlänge (L)
Teillänge 27mm + x		
4057734 125 024	27mm + 35mm	62mm*
Teillänge 31mm + x		
4057734 125 048	31mm + 31mm	62mm
4057734 125 062	31mm + 35mm	66mm

Hinweis!

Bei Teillänge 27mm Gefahrenfunktion nur einseitig.

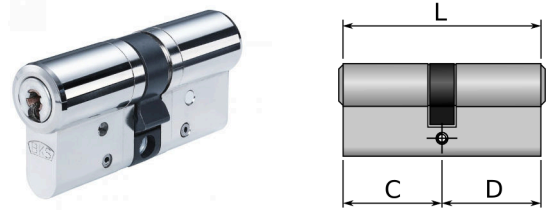

© Unternehmensgruppe Gretsch-Unitas

BKS JANUS 46

mit N&G-Funktion, inkl. 5 Schlüsseln

Ausführung:	BKS-Profil Doppelzylinder Serie JANUS 46, Messing vernickelt, mit 5 Wendeschlüsseln.
Not- & Gefahrenfunktion:	Auch bei verdreht steckendem Schlüssel kann von der Gegenseite jederzeit geöffnet werden.
Sicherheit:	Geprüft nach DIN EN 1303 und DIN 18252, Patent bis 2031, serienmäßig geschützt gegen Schlagpicking, Sicherungskarte
Material:	Zylinder: Messing vernickelt
Schlüssel:	Wendeschlüssel Neusilber mit roter Glaskugel, verlängerter Schlüsselhalm
Lieferumfang:	Zylinder inkl. 5 Wendeschlüsseln, Sicherungskarte, Befestigungsschraube

Bestellnummer	Teillänge (C+D)	Gesamtlänge (L)
Teillänge 27mm + x		
4057734 125 031	27mm + 35mm	62mm*
Teillänge 31mm + x		
4057734 125 055	31mm + 31mm	62mm
4057734 125 079	31mm + 35mm	66mm

Hinweis!

Bei Teillänge 27mm Gefahrenfunktion nur einseitig.



© Unternehmensgruppe Gretsch-Unitas

BKS JANUS 46 Service

Lieferzeit beachten, da keine Lagerartikel

Bestellnummer	Bezeichnung
Aufpreis bei Erstbestellung	
4057734 124 836	Aufpreis Mehrschlüssel
4057734 124 812	Aufpreis je 5mm Verlängerung
4057734 124 829	Aufpreis Gleichschließung (bei Neubestellung)
Aufpreis bei Nachbestellung (Sicherungskarte wird benötigt)	
4057734 124 843	Aufpreis Nachschlüssel



© Unternehmensgruppe Gretsch-Unitas



© Unternehmensgruppe Gretsch-Unitas

BKS HELIUS

mit N&G-Funktion, inkl. 3 Schlüsseln

Ausführung:	BKS-Profil Doppelzylinder Serie HELIUS, Messing vernickelt, mit 3 Wendeschlüsseln.
Not- & Gefahrenfunktion:	Auch bei verdreht steckendem Schlüssel kann von der Gegenseite jederzeit geöffnet werden.
Sicherheit:	Patent bis 2024, serienmäßig geschützt gegen Schlagpicking, mit Anbohrschutz, Sicherungskarte
Material:	Zylinder: Messing vernickelt
Schlüssel:	Wendeschlüssel Neusilber mit gelber Glaskugel, verlängerter Schlüsselhalm
Lieferumfang:	Zylinder inkl. 3 Wendeschlüsseln, Sicherungskarte, Befestigungsschraube

Bestellnummer	Teillänge (C+D)	Gesamtlänge (L)
Teillänge 27mm + x		
4057734 124 966	27mm + 35mm	62mm*
Teillänge 31mm + x		
4057734 124 980	31mm + 31mm	62mm
4057734 125 000	31mm + 35mm	66mm

Hinweis!

Bei Teillänge 27mm Gefahrenfunktion nur einseitig.



© Unternehmensgruppe Gretsch-Unitas

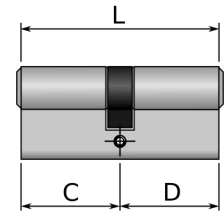

BKS HELIUS

mit N&G-Funktion, inkl. 5 Schlüsseln

Ausführung:	BKS-Profil Doppelzylinder Serie HELIUS, Messing vernickelt, mit 5 Wendeschlüsseln.
Not- & Gefahrenfunktion:	Auch bei verdreht steckendem Schlüssel kann von der Gegenseite jederzeit geöffnet werden.
Sicherheit:	Patent bis 2024, serienmäßig geschützt gegen Schlagpicking, mit Anbohrschutz, Sicherungskarte
Material:	Zylinder: Messing vernickelt
Schlüssel:	Wendeschlüssel Neusilber mit gelber Glaskugel, verlängerter Schlüsselhalm
Lieferumfang:	Zylinder inkl. 5 Wendeschlüsseln, Sicherungskarte, Befestigungsschraube

Bestellnummer	Teillänge (C+D)	Gesamtlänge (L)
Teillänge 27mm + x		
4057734 124 973	27mm + 35mm	62mm*
Teillänge 31mm + x		
4057734 124 997	31mm + 31mm	62mm
4057734 125 017	31mm + 35mm	66mm

Hinweis!

Bei Teillänge 27mm Gefahrenfunktion nur einseitig.



© Unternehmensgruppe Gretsch-Unitas

BKS HELIUS Service

Lieferzeit beachten, da keine Lagerartikel

Bestellnummer	Bezeichnung
Aufpreis bei Erstbestellung	
4057734 124 799	Aufpreis Mehrschlüssel
4057734 124 775	Aufpreis je 5mm Verlängerung
4057734 124 782	Aufpreis Gleichschließung (bei Neubestellung)
Aufpreis bei Nachbestellung (Sicherungskarte wird benötigt)	
4057734 124 805	Aufpreis Nachschlüssel



BKS NUVIUS

mit N&G-Funktion, inkl. 3 Schlüsseln

Ausführung:	BKS-Profil Doppelzylinder Serie NUVIUS, Messing vernickelt, mit 3 Schlüsseln.
Not- & Gefahrenfunktion:	Auch bei verdreht steckendem Schlüssel kann von der Gegenseite jederzeit geöffnet werden.
Sicherheit:	Schlagpickingschutz, Bohrwiderstand serienmäßig, erhöhter Kopierschutz dank patentierter Profilsreihe, verdeckt liegender Kopierschutz, Sicherungskarte
Material:	Zylinder: Messing vernickelt
Schlüssel:	Neusilber mit oranger Glaskugel als Erkennungsmerkmal
Lieferumfang:	Zylinder inkl. 3 Schlüsseln, Befestigungsschraube

Bestellnummer	Teillänge (C+D)	Gesamtlänge (L)
Teillänge 27mm + x		
4057734 124 904	27mm + 35mm	62mm*
Teillänge 31mm + x		
4057734 124 928	31mm + 31mm	62mm
4057734 124 942	31mm + 35mm	66mm

Hinweis!

Bei Teillänge 27mm Gefahrenfunktion nur einseitig.

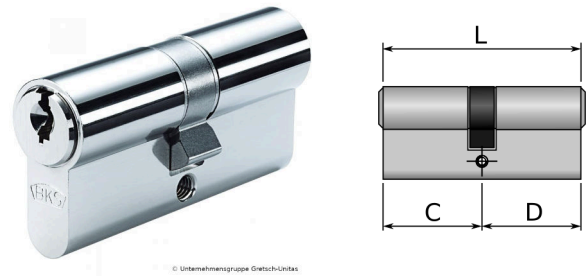

BKS NUVIUS

mit N&G-Funktion, inkl. 5 Schlüsseln

Ausführung:	BKS-Profil Doppelzylinder Serie NUVIUS, Messing vernickelt, mit 5 Schlüsseln.
Not- & Gefahrenfunktion:	Auch bei verdreht steckendem Schlüssel kann von der Gegenseite jederzeit geöffnet werden.
Sicherheit:	Schlagpickingschutz, Bohrwiderstand serienmäßig, erhöhter Kopierschutz dank patentierter Profilsreihe, verdeckt liegender Kopierschutz, Sicherungskarte
Material:	Zylinder: Messing vernickelt
Schlüssel:	Neusilber mit oranger Glaskugel als Erkennungsmerkmal
Lieferumfang:	Zylinder inkl. 5 Schlüsseln, Befestigungsschraube

Bestellnummer	Teillänge (C+D)	Gesamtlänge (L)
Teillänge 27mm + x		
4057734 124 911	27mm + 35mm	62mm*
Teillänge 31mm + x		
4057734 124 935	31mm + 31mm	66mm
4057734 124 959	31mm + 35mm	66mm

Hinweis!

Bei Teillänge 27mm Gefahrenfunktion nur einseitig!



Aktionsangebote zu diesem Artikel finden Sie in unserem Shop unter: www.schweisthal.de



NUVIUS Service

Lieferzeit beachten, da keine Lagerartikel

Bestellnummer	Bezeichnung
Aufpreis bei Erstbestellung	
4057734 124 751	Aufpreis Mehrschlüssel
4057734 124 737	Aufpreis je 5mm Verlängerung
4057734 124 744	Aufpreis Gleichschließung
Aufpreis bei Nachbestellung (Sicherungskarte wird benötigt)	
4057734 124 768	Aufpreis Nachschlüssel



© Unternehmensgruppe Grietsch-Unitas

BKS 8802 / 8812

BKS Doppelzylinder mit N&G-Funktion

Ausführung:	EU-Profil Doppelzylinder N&G-Funktion
Not- & Gefahrenfunktion:	Auch bei verdreht steckendem Schlüssel kann von der Gegenseite jederzeit geöffnet werden.
Sicherheit:	Standard
Material:	Zylinder: Messing vernickelt
Lieferumfang:	Zylinder inkl. 3 Schlüsseln, Befestigungsschraube

Bestellnummer	Teillänge (C+D)	Gesamtlänge (L)
Teillänge 27mm + x		
4057734 121 682	27mm + 31mm	58mm*
4057734 121 699	27mm + 35mm	62mm*
Teillänge 31mm + x		
4057734 121 705	31mm + 31mm	62mm
4057734 121 712	31mm + 35mm	66mm
4057734 121 729	31mm + 40mm	71mm
4057734 121 736	31mm + 45mm	76mm
4057734 121 743	31mm + 50mm	81mm
4057734 121 750	31mm + 55mm	86mm
4057734 121 767	31mm + 60mm	91mm
Teillänge 35mm + x		
4057734 121 774	35mm + 35mm	70mm
4057734 121 781	35mm + 40mm	75mm
4057734 121 798	35mm + 45mm	80mm
4057734 121 804	35mm + 50mm	85mm
4057734 121 811	35mm + 55mm	90mm
4057734 121 828	35mm + 60mm	95mm
Teillänge 40mm + x		
4057734 121 835	40mm + 40mm	80mm
4057734 121 842	40mm + 45mm	85mm
4057734 121 859	40mm + 50mm	90mm
4057734 121 866	40mm + 55mm	95mm
4057734 121 873	40mm + 60mm	100mm
Teillänge 45mm + x		
4057734 121 880	45mm + 45mm	90mm
4057734 121 897	45mm + 50mm	95mm
4057734 121 903	45mm + 55mm	100mm
4057734 121 910	45mm + 60mm	105mm
Teillänge 50mm + x		
4057734 121 927	50mm + 50mm	100mm
4057734 121 934	50mm + 55mm	105mm
Teillänge 55mm + x		
4057734 121 941	55mm + 60mm	115mm
Bestellnummer	Teillänge (C+D)	Gesamtlänge (L)
Ausführung gleichschließend (GS3776)		
4057734 127 950	27mm + 35mm	62mm*
4057734 127 967	31mm + 31mm	62mm
4057734 127 974	31mm + 35mm	66mm
4057734 127 981	31mm + 40mm	71mm

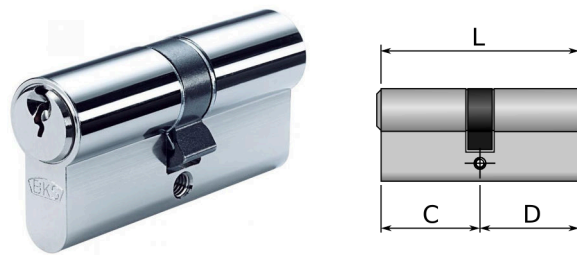

© Unternehmensgruppe Grietsch-Unitas

BKS 8801

BKS Doppelzylinder OHNE N&G-Funktion

Ausführung:	EU-Profil Doppelzylinder
Sicherheit:	Standard
Material:	Zylinder: Messing vernickelt
Lieferumfang:	Zylinder inkl. 3 Schlüsseln, Befestigungsschraube

Bestellnummer	Teillänge (C+D)	Gesamtlänge (L)
Teillänge 31mm + x		
4057734 124 140	31mm + 31mm	62mm
4057734 124 157	31mm + 35mm	66mm



© Unternehmensgruppe Grietsch-Unitas

BKS 8900

BKS Halbzylinder

Ausführung:	EU-Profil Halbzylinder, Schließnase 8-fach verstellbar
Sicherheit:	Standard
Material:	Zylinder: Messing vernickelt
Lieferumfang:	Zylinder inkl. 3 Schlüsseln, Befestigungsschraube

Bestellnummer	Teillänge (C+D)	Gesamtlänge (L)
Profilhalbzylinder		
4057734 121 958	31mm + 10mm	41mm
Ausführung gleichschließend (GS3776)		
4057734 127 998	31mm + 10mm	41mm

BKS PZ88.. Optionen

Bestellnummer	Bezeichnung
Aufpreise bei Erstlieferung	
4057734 122 436	Aufpreis Mehrschlüssel
Aufpreise bei Nachlieferung	
4057734 122 399	Aufpreis Nachschlüssel
Schlüssel	
4057734 122 658	Schlüsselrohling Serie PZ88, PZ89

*) Hinweis: Bei Teillänge 27mm Gefahrenfunktion nur einseitig.



WILKA 3683 / 3663

WILKA Doppelzylinder mit N&G-Funktion mit praktischem langem Schlüsselhals!

Ausführung:	EU-Profil Doppelzylinder mit Not- und Gefahrenfunktion
Sicherheit:	Standard
Material:	Zylinder: Messing matt vernickelt
Lieferumfang:	Zylinder inkl. 3 Wendeschlüsseln mit langem Hals, Befestigungsschraube

Bestellnummer	Teillänge (C+D)	Gesamtlänge (L)
Teillänge 26mm + x		
4057734 118 828	26mm + 35mm	61mm*
Teillänge 30mm + x		
4057734 114 295	30mm + 30mm	60mm
4057734 116 961	30mm + 35mm	65mm
4057734 118 545	30mm + 40mm	70mm
4057734 118 552	30mm + 45mm	75mm
4057734 118 569	30mm + 50mm	80mm
4057734 118 576	30mm + 55mm	85mm
4057734 118 583	30mm + 60mm	90mm
4057734 118 590	30mm + 65mm	95mm
4057734 118 606	30mm + 70mm	100mm
Teillänge 35mm + x		
4057734 118 613	35mm + 35mm	70mm
4057734 118 620	35mm + 40mm	75mm
4057734 118 637	35mm + 45mm	80mm
4057734 118 668	35mm + 60mm	95mm
4057734 118 644	35mm + 50mm	85mm
4057734 118 651	35mm + 55mm	90mm
Teillänge 40mm + x		
4057734 118 675	40mm + 40mm	80mm
4057734 118 682	40mm + 45mm	85mm
4057734 118 699	40mm + 50mm	90mm
4057734 118 705	40mm + 55mm	95mm
4057734 118 712	40mm + 60mm	100mm
Teillänge 45mm + x		
4057734 118 729	45mm + 45mm	90mm
4057734 118 736	45mm + 50mm	95mm
4057734 118 743	45mm + 55mm	100mm
Teillänge 50mm + x		
4057734 118 750	50mm + 50mm	100mm
4057734 118 767	50mm + 55mm	105mm
4057734 118 774	50mm + 60mm	110mm

*) Kurzzylinder (Serie 3683)

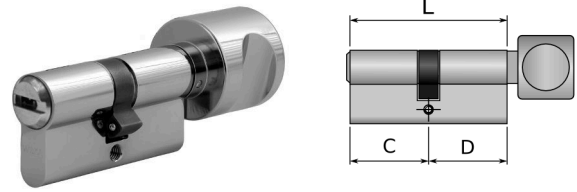

WILKA 3605

WILKA Knaufzylinder mit praktischem langem Schlüsselhals!

Ausführung:	EU-Profil Knaufzylinder
Knauf:	runder Knauf mit Griffmulde auf Länge 2 (D) montiert.
Sicherheit:	Standard
Material:	Zylinder: Messing matt vernickelt
Lieferumfang:	Zylinder inkl. 3 Wendeschlüsseln mit langem Hals, Befestigungsschraube

Bestellnummer	Teillänge (C+D)	Gesamtlänge (L)
Teillänge 30mm + x		
4057734 119 290	30mm + 30mm	60mm
4057734 118 798	30mm + 35mm	65mm
Teillänge 35mm + x		
4057734 118 804	35mm + 30mm	65mm



WILKA 3610

WILKA Halbzylinder mit praktischem langem Schlüsselhals!

Ausführung:	EU-Profil Halbzylinder, verstellbare Schließnase
Sicherheit:	Standard
Material:	Zylinder: Messing matt vernickelt
Lieferumfang:	Zylinder inkl. 3 Wendeschlüsseln mit langem Hals, Befestigungsschraube

Bestellnummer	Teillänge (C+D)	Gesamtlänge (L)
Teillänge 30mm + x		
4057734 118 811	30mm + 10mm	40mm



WILKA 3683 / 3663 LS (gleichschließend)
gleichschließend, Lagerschließung, mit N&G-Funktion

Ausführung:	EU-Profil Doppelzylinder mit Not- und Gefahrenfunktion
Sicherheit:	Standard
Material:	Zylinder: Messing matt vernickelt
Lieferumfang:	Zylinder inkl. 3 Wendeschlüsseln mit langem Hals, Befestigungsschraube, gleichschließend

Bestellnummer	Teillänge (C+D)	Gesamtlänge (L)
Teillänge 26mm + x		
4057734 119 276	26mm + 35mm	61mm*
Teillänge 30mm + x		
4057734 119 009	30mm + 30mm	60mm
4057734 119 108	30mm + 35mm	65mm
4057734 119 115	30mm + 40mm	70mm
4057734 119 122	30mm + 45mm	75mm
4057734 119 139	30mm + 50mm	80mm
4057734 119 146	30mm + 55mm	85mm
4057734 119 153	30mm + 60mm	90mm
Teillänge 35mm + x		
4057734 119 160	35mm + 35mm	70mm
4057734 119 177	35mm + 40mm	75mm
4057734 119 184	35mm + 45mm	80mm
4057734 119 191	35mm + 50mm	85mm
4057734 119 207	35mm + 55mm	90mm
Teillänge 40mm + x		
4057734 119 214	40mm + 40mm	80mm
4057734 119 221	40mm + 45mm	85mm
4057734 119 238	40mm + 50mm	90mm
Teillänge 45mm + x		
4057734 119 245	45mm + 45mm	90mm
4057734 119 252	45mm + 50mm	95mm
Teillänge 50mm + x		
4057734 119 269	50mm + 50mm	100mm

*) Kurzzylinder (Serie 3683 LS)

WILKA 3605 LS (gleichschließend)

WILKA Knaufzylinder, gleichschließend, Lagerschließung

Ausführung:	EU-Profil Knaufzylinder
Knauf:	runder Knauf mit Griffmulde auf Länge 2 (D) montiert.
Sicherheit:	Standard
Material:	Zylinder: Messing matt vernickelt
Lieferumfang:	Zylinder inkl. 3 Wendeschlüsseln mit langem Hals, Befestigungsschraube, gleichschließend

Bestellnummer	Teillänge (C+D)	Gesamtlänge (L)
Teillänge 30mm + x		
4057734 118 781	30mm + 30mm	60mm
4057734 119 306	30mm + 35mm	65mm
Teillänge 35mm + x		
4057734 119 313	35mm + 30mm	65mm

WILKA 3610 LS (gleichschließend)

WILKA Halbzylinder gleichschließend, Lagerschließung

Ausführung:	EU-Profil Halbzylinder mit verstellbarer Schließnase
Sicherheit:	Standard
Material:	Zylinder: Messing matt vernickelt
Lieferumfang:	Zylinder inkl. 3 Wendeschlüsseln mit langem Hals, Befestigungsschraube, gleichschließend

Bestellnummer	Teillänge (C+D)	Gesamtlänge (L)
Teillänge 30mm + x		
4057734 119 283	30mm + 10mm	40mm



WILKA Optionen

Nachschlüssel, Mehrschlüssel

Ausführung:	Schlüssellänge Original WILKA = 67mm Schlüssellänge ERREBI = 65mm
-------------	--

Bestellnummer	Bezeichnung
Aufpreise bei Erstlieferung	
4057734 119 320	Aufpreis Mehrschlüssel
Aufpreise bei Nachlieferung	
4057734 119 337	Aufpreis Nachschlüssel
Schlüssel	
4057734 118 163	WILKA Schlüsselrohling
4057734 121 071	ERREBI Rohling für WILKA Serie 3600



WILKA 1483 / 1463

WILKA Doppelzylinder mit N&G-Funktion

Ausführung:	EU-Profil Doppelzylinder mit Not- und Gefahrenfunktion
Sicherheit:	Standard
Material:	Zylinder: Messing matt vernickelt
Lieferumfang:	Zylinder inkl. 3 Schlüsseln, Befestigungsschraube

Bestellnummer	Teillänge (C+D)	Gesamtlänge (L)
Teillänge 26mm + x		
4057734 127 677	26mm + 35mm	61mm*
4057734 127 684	26mm + 40mm	66mm*
Teillänge 30mm + x		
4057734 127 295	30mm + 30mm	60mm
4057734 127 301	30mm + 35mm	65mm
4057734 127 318	30mm + 40mm	70mm
4057734 127 349	30mm + 45mm	75mm
4057734 127 356	30mm + 50mm	80mm
4057734 127 400	30mm + 55mm	85mm
Teillänge 35mm + x		
4057734 127 325	35mm + 35mm	70mm
4057734 127 424	35mm + 40mm	75mm
4057734 127 363	35mm + 45mm	80mm
4057734 127 370	35mm + 50mm	85mm
4057734 127 417	35mm + 55mm	90mm
4057734 127 431	35mm + 60mm	95mm
4057734 127 448	35mm + 65mm	100mm
Teillänge 40mm + x		
4057734 127 332	40mm + 40mm	80mm
4057734 127 387	40mm + 45mm	85mm
4057734 127 394	40mm + 50mm	90mm
4057734 127 462	40mm + 55mm	95mm
4057734 127 455	40mm + 60mm	100mm
Teillänge 45mm + x		
4057734 127 479	45mm + 45mm	90mm
4057734 127 493	45mm + 50mm	95mm
4057734 127 509	45mm + 55mm	100mm
Teillänge 50mm + x		
4057734 127 530	50mm + 50mm	100mm
4057734 127 486	50mm + 55mm	105mm

*) Kurzzylinder (Serie 1483)



WILKA 1410

WILKA Halbzylinder

Ausführung:	EU-Profil Halbzylinder, verstellbare Schließnase
Sicherheit:	Standard
Material:	Zylinder: Messing matt vernickelt
Lieferumfang:	Zylinder inkl. 3 Schlüsseln, Befestigungsschraube

Bestellnummer	Teillänge (C+D)	Gesamtlänge (L)
Teillänge 30mm + x		
4057734 127 516	30mm + 10mm	40mm
Teillänge 35mm + x		
4057734 127 523	35mm + 10mm	45mm



WILKA Optionen

Nachschlüssel, Mehrschlüssel

Bestellnummer	Bezeichnung
4057734 127 547	WILKA Rohling Serie 1400/1410/1463

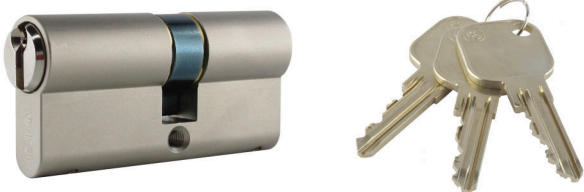

ISEO-GERA 3000 Doppelzylinder mit N+G-Funktion

Unser GERA-Normalprofil mit Sicherungskarte

Ausführung:	EU-Profil Doppelzylinder mit Not- und Gefahrenfunktion, 6-stiftig, schließanlagenfähig
Sicherheit:	Sicherungskarte (Kopierschutz), Aufbohrschutz Gehäuse / Kern
Material:	Zylinder: Messing matt vernickelt Schlüssel: Neusilber
Lieferumfang:	Zylinder inkl. 3 Schlüsseln, Sicherungskarte, Befestigungsschraube

Bestellnummer	Teillänge (C+D)	Gesamtlänge (L)
Teillänge 26mm + x		
4057734 085 144	26mm + 35mm	61mm
4057734 085 151	26mm + 40mm	66mm
Teillänge 30mm + x		
4057734 085 168	30mm + 30mm	60mm
4057734 085 175	30mm + 35mm	65mm
4057734 085 182	30mm + 40mm	70mm
4057734 085 199	30mm + 45mm	75mm
4057734 085 205	30mm + 50mm	80mm
4057734 085 212	30mm + 55mm	85mm
4057734 085 229	30mm + 60mm	90mm
4057734 085 236	30mm + 65mm	95mm
4057734 085 243	30mm + 70mm	100mm
4057734 085 250	30mm + 75mm	105mm
4057734 085 267	30mm + 80mm	110mm
4057734 085 274	30mm + 85mm	115mm
4057734 085 281	30mm + 90mm	120mm
Teillänge 35mm + x		
4057734 085 298	35mm + 35mm	70mm
4057734 085 304	35mm + 40mm	75mm
4057734 085 311	35mm + 45mm	80mm
4057734 085 328	35mm + 50mm	85mm
4057734 085 335	35mm + 55mm	90mm
4057734 085 342	35mm + 60mm	95mm
4057734 085 359	35mm + 65mm	100mm
4057734 085 366	35mm + 70mm	105mm
4057734 085 373	35mm + 75mm	110mm
4057734 085 380	35mm + 80mm	115mm
4057734 085 397	35mm + 85mm	120mm
Teillänge 40mm + x		
4057734 085 403	40mm + 40mm	80mm
4057734 085 410	40mm + 45mm	85mm
4057734 085 427	40mm + 50mm	90mm
4057734 085 434	40mm + 55mm	95mm
4057734 085 441	40mm + 60mm	100mm
4057734 085 458	40mm + 65mm	105mm
4057734 085 465	40mm + 70mm	110mm
4057734 085 472	40mm + 75mm	115mm

Bestellnummer	Teillänge (C+D)	Gesamtlänge (L)
4057734 085 489	40mm + 80mm	120mm
Teillänge 45mm + x		
4057734 085 496	45mm + 45mm	90mm
4057734 085 502	45mm + 50mm	95mm
4057734 085 519	45mm + 55mm	100mm
4057734 085 656	45mm + 60mm	105mm
4057734 085 526	45mm + 65mm	110mm
4057734 085 663	45mm + 70mm	115mm
4057734 085 533	45mm + 75mm	120mm
Teillänge 50mm + x		
4057734 085 540	50mm + 50mm	100mm
4057734 085 557	50mm + 55mm	105mm
4057734 085 564	50mm + 60mm	110mm
4057734 085 571	50mm + 65mm	115mm
4057734 085 588	50mm + 70mm	120mm
Teillänge 55mm + x		
4057734 085 595	55mm + 55mm	110mm
4057734 085 601	55mm + 60mm	115mm
4057734 085 618	55mm + 65mm	120mm
Teillänge 60mm + x		
4057734 085 625	60mm + 60mm	120mm

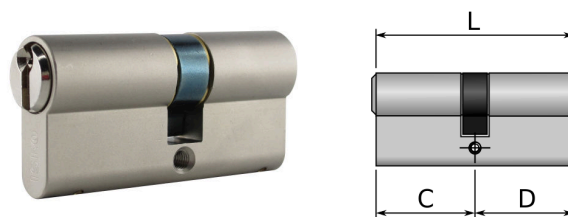

ISEO-GERA 3000 Doppelzylinder

Unser GERA-Normalprofil mit Sicherungskarte

Ausführung:	EU-Profil Doppelzylinder, 6-stiftig, schließanlagenfähig
Sicherheit:	Sicherungskarte (Kopierschutz), Aufbohrschutz Gehäuse / Kern
Material:	Zylinder: Messing matt vernickelt Schlüssel: Neusilber
Lieferumfang:	Zylinder inkl. 3 Schlüsseln, Sicherungskarte, Befestigungsschraube

Bestellnummer	Teillänge (C+D)	Gesamtlänge (L)
Teillänge 26mm + x		
4057734 078 900	26mm + 30mm	56mm
4057734 078 849	26mm + 35mm	61mm
4057734 078 856	26mm + 40mm	66mm
4057734 078 863	26mm + 45mm	71mm
Teillänge 30mm + x		
4057734 083 683	30mm + 30mm	60mm
4057734 083 690	30mm + 35mm	65mm
4057734 083 706	30mm + 40mm	70mm
4057734 083 713	30mm + 45mm	75mm
4057734 083 720	30mm + 50mm	80mm
4057734 083 737	30mm + 55mm	85mm
4057734 083 744	30mm + 60mm	90mm
4057734 083 751	30mm + 65mm	95mm
4057734 083 768	30mm + 70mm	100mm
4057734 083 775	30mm + 75mm	105mm

Bestellnummer	Teillänge (C+D)	Gesamtlänge (L)
4057734 083 782	30mm + 80mm	110mm
4057734 083 799	30mm + 85mm	115mm
4057734 083 805	30mm + 90mm	120mm
Teillänge 35mm + x		
4057734 083 812	35mm + 35mm	70mm
4057734 083 829	35mm + 40mm	75mm
4057734 083 836	35mm + 45mm	80mm
4057734 083 843	35mm + 50mm	85mm
4057734 083 850	35mm + 55mm	90mm
4057734 083 867	35mm + 60mm	95mm
4057734 083 874	35mm + 65mm	100mm
4057734 083 881	35mm + 70mm	105mm
4057734 083 898	35mm + 75mm	110mm
4057734 083 904	35mm + 80mm	115mm
4057734 083 911	35mm + 85mm	120mm
Teillänge 40mm + x		
4057734 083 928	40mm + 40mm	80mm
4057734 083 935	40mm + 45mm	85mm
4057734 083 942	40mm + 50mm	90mm
4057734 083 959	40mm + 55mm	95mm
4057734 083 966	40mm + 60mm	100mm
4057734 083 973	40mm + 65mm	105mm
4057734 083 980	40mm + 70mm	110mm
4057734 083 997	40mm + 75mm	115mm
4057734 084 000	40mm + 80mm	120mm
Teillänge 45mm + x		
4057734 084 017	45mm + 45mm	90mm
4057734 091 275	45mm + 50mm	95mm
4057734 084 024	45mm + 55mm	100mm
4057734 091 282	45mm + 60mm	105mm
4057734 084 031	45mm + 65mm	110mm
4057734 084 048	45mm + 70mm	115mm
4057734 084 055	45mm + 75mm	120mm
Teillänge 50mm + x		
4057734 084 062	50mm + 50mm	100mm
4057734 084 079	50mm + 55mm	105mm
4057734 084 086	50mm + 60mm	110mm
4057734 084 093	50mm + 65mm	115mm
4057734 084 109	50mm + 70mm	120mm
Teillänge 55mm + x		
4057734 084 116	55mm + 55mm	110mm
4057734 084 123	55mm + 60mm	115mm
4057734 084 130	55mm + 65mm	120mm
Teillänge 60mm + x		
4057734 084 147	60mm + 60mm	120mm

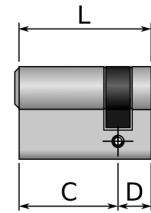

ISEO-GERA 3000 Halbzylinder

Unser GERA-Normalprofil mit Sicherungskarte

Ausführung:	EU-Profil Halbzylinder, 6-stiftig, schließenlagenfähig, Schließnase 8-fach verstellbar
Sicherheit:	Sicherungskarte (Kopierschutz), Aufbohrschutz Gehäuse / Kern
Material:	Zylinder: Messing matt vernickelt Schlüssel: Neusilber
Lieferumfang:	Zylinder inkl. 3 Schlüsseln, Sicherungskarte, Befestigungsschraube

Bestellnummer	Teillänge (C+D)	Gesamtlänge (L)
4057734 016 865	26mm + 10mm	36mm
4057734 016 872	30mm + 10mm	40mm
4057734 016 889	35mm + 10mm	45mm
4057734 016 896	40mm + 10mm	50mm
4057734 016 902	45mm + 10mm	55mm
4057734 016 919	50mm + 10mm	60mm
4057734 016 926	55mm + 10mm	65mm
4057734 016 933	60mm + 10mm	70mm
4057734 016 940	65mm + 10mm	75mm
4057734 016 957	70mm + 10mm	80mm
4057734 016 964	75mm + 10mm	85mm
4057734 016 971	80mm + 10mm	90mm
4057734 016 988	85mm + 10mm	95mm
4057734 016 995	90mm + 10mm	100mm
4057734 017 008	95mm + 10mm	105mm
4057734 017 015	100mm + 10mm	110mm
4057734 017 022	105mm + 10mm	115mm
4057734 017 039	110mm + 10mm	120mm

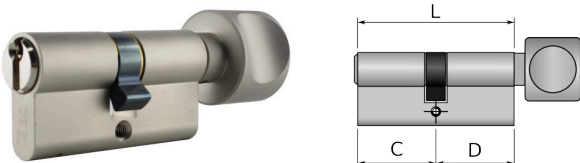

ISEO-GERA 3000 Knaufzylinder

Unser GERA-Normalprofil mit Sicherungskarte

Ausführung:	EU-Profil Knaufzylinder, 6-stiftig, schließanlagenfähig
Knauf:	runder Knauf mit Griffmulde auf Länge 2 (D) montiert
Sicherheit:	Sicherungskarte (Kopierschutz), Aufbohrschutz Gehäuse / Kern
Material:	Zylinder: Messing matt vernickelt Schlüssel: Neusilber
Lieferumfang:	Zylinder inkl. 3 Schlüsseln, Sicherungskarte, Befestigungsschraube

Bestellnummer	Teillänge (C+D)	Gesamtlänge (L)
Teillänge 26mm + x		
4057734 018 913	26mm + 35mm	61mm
4057734 018 920	26mm + 40mm	66mm
4057734 018 937	26mm + 45mm	71mm
Teillänge 30mm + x		
4057734 018 944	30mm + 30mm	60mm
4057734 018 951	30mm + 35mm	65mm
4057734 087 872	30mm + 40mm	70mm
4057734 018 968	30mm + 45mm	75mm
4057734 018 975	30mm + 50mm	80mm
4057734 018 982	30mm + 55mm	85mm
4057734 018 999	30mm + 60mm	90mm
4057734 019 002	30mm + 65mm	95mm
4057734 019 019	30mm + 70mm	100mm
4057734 019 026	30mm + 75mm	105mm
4057734 019 033	30mm + 80mm	110mm
4057734 019 040	30mm + 85mm	115mm
4057734 019 057	30mm + 90mm	120mm
Teillänge 35mm + x		
4057734 019 569	35mm + 30mm	65mm
4057734 017 374	35mm + 35mm	70mm
4057734 019 088	35mm + 40mm	75mm
4057734 019 095	35mm + 45mm	80mm
4057734 019 101	35mm + 50mm	85mm
4057734 019 118	35mm + 55mm	90mm
4057734 019 125	35mm + 60mm	95mm
4057734 019 132	35mm + 65mm	100mm
4057734 019 149	35mm + 70mm	105mm
Teillänge 40mm + x		
4057734 026 574	40mm + 30mm	70mm
4057734 032 056	40mm + 35mm	75mm
4057734 019 156	40mm + 40mm	80mm
4057734 019 163	40mm + 45mm	85mm
4057734 019 170	40mm + 50mm	90mm
4057734 027 656	40mm + 55mm	95mm
4057734 032 223	40mm + 60mm	100mm
Teillänge 45mm + x		
4057734 027 304	45mm + 30mm	75mm

Bestellnummer	Teillänge (C+D)	Gesamtlänge (L)
4057734 032 230	45mm + 35mm	80mm
4057734 032 247	45mm + 40mm	85mm
4057734 019 187	45mm + 45mm	90mm
4057734 032 254	45mm + 50mm	95mm
4057734 032 261	45mm + 55mm	100mm
4057734 107 327	45mm + 60mm	105mm
Teillänge 50mm + x		
4057734 029 421	50mm + 30mm	80mm
4057734 032 278	50mm + 35mm	85mm
4057734 032 285	50mm + 40mm	90mm
4057734 032 292	50mm + 45mm	95mm
4057734 032 308	50mm + 50mm	100mm
4057734 019 194	50mm + 65mm	115mm
Teillänge 55mm + x		
4057734 035 866	55mm + 30mm	85mm
4057734 039 253	55mm + 35mm	90mm
4057734 035 804	55mm + 40mm	95mm
4057734 036 511	55mm + 45mm	100mm
4057734 040 389	55mm + 50mm	105mm
4057734 035 958	55mm + 55mm	110mm
4057734 040 679	55mm + 60mm	115mm
Teillänge 60mm + x		
4057734 020 589	60mm + 30mm	90mm
4057734 089 791	60mm + 35mm	95mm
4057734 025 942	60mm + 45mm	105mm
Teillänge 65mm + x		
4057734 035 712	65mm + 30mm	95mm
4057734 040 570	65mm + 35mm	100mm
4057734 042 741	65mm + 45mm	110mm
Teillänge 70mm + x		
4057734 035 781	70mm + 30mm	100mm
4057734 101 059	70mm + 35mm	105mm
Teillänge 75mm + x		
4057734 091 732	75mm + 35mm	110mm
Teillänge 80mm + x		
4057734 035 774	80mm + 30mm	110mm



ISEO-GERA 3000 Hebelrundzylinder

Unser GERA-Normalprofil mit Sicherungskarte

Ausführung:	Hebelrundzylinder für u.a. Briefkastenanlagen, 6-stiftig, schließanlagenfähig
Sicherheit:	Sicherungskarte (Kopierschutz), Aufbohrschutz Gehäuse / Kern
Material:	Zylinder: Messing matt vernickelt Schlüssel: Neusilber
Lieferumfang:	Zylinder inkl. 3 Schlüsseln, Sicherungskarte, Befestigungsschraube

Bestellnummer	Bezeichnung
4057734 024 181	Hebelrundzylinder



GERA 3000 Außenzylinder

Außenzylinder, codierte Einzelschließung mit Sicherungskarte

Ausführung:	Außenrundzylinder für u.a. Zusatzkastenschlösser, 6-stiftig, schließanlagenfähig
Sicherheit:	Sicherungskarte (Kopierschutz), Aufbohrschutz Gehäuse / Kern
Material:	Zylinder: Messing matt vernickelt Schlüssel: Neusilber
Lieferumfang:	Zylinder inkl. 3 Schlüsseln, Sicherungskarte, Befestigungsschraube

Bestellnummer	Bezeichnung
4057734 003 711	Außenzylinder für Ikon
4057734 004 107	Außenzylinder abgedreht für Abus



GERA 3000 Optionen

Nachschlüssel, Mehrschlüssel, Aufpreise für Schließanlagen, Gruppen- oder Hauptschlüssel

Bestellnummer	Bezeichnung
Aufpreise bei Erstlieferung	
4057734 017 497	Einzelschlüssel GERA 3000
4057734 057 967	Hauptschlüssel (GS,HS,GHS) GERA 3000
4057734 017 046	Mehrschlüssel GERA 3000
Aufpreise bei Nachlieferung	
4057734 090 278	Einzelschlüssel GERA 3000
4057734 024 310	Hauptschlüssel (GS,HS,GHS) GERA 3000
4057734 019 446	Nachschlüssel GERA 3000
Weitere Optionen	
4057734 020 480	Aufpreis gleichschließend
4057734 020 190	GERA 3000 nach Code oder Musterschlüssel
4057734 094 719	GERA 3000 mit Biffarnase incl. GF
4057734 094 641	GERA 3000 einseitig erhöhter Anbohrschutz C/L1
4057734 094 634	GERA 3000 beidseitig erhöhter Anbohrschutz D/L1/L2
4057734 026 048	Halbzylinder mit 2 x M4-Gewinde
4057734 103 756	Sicherungskarte mit Kunden-Name

Preise für Schließanlagen auf Anfrage!



ISEO-GERA 3500 Doppelzylinder mit N+G-Funktion

Unser GERA-Normalprofil mit Sicherungskarte und Magnet

Ausführung:	EU-Profil Doppelzylinder mit Not- und Gefahrenfunktion 6-stiftig / magnetcodiert schließanlagenfähig
Sicherheit:	Sicherungskarte (Kopierschutz) Magnetcodierung Aufbohrschutz Gehäuse / Kern
Material:	Zylinder: Messing matt vernickelt Schlüssel: Neusilber
Lieferumfang:	Zylinder inkl. 3 magnetcodierten Schlüsseln (Permanentmagnet), Sicherungskarte, Befestigungsschraube

Bestellnummer	Teillänge (C+D)	Gesamtlänge (L)
Teillänge 26mm + x		
4057734 079 464	26mm + 35mm	61mm
4057734 079 884	26mm + 40mm	66mm
4057734 079 624	26mm + 45mm	71mm
Teillänge 30mm + x		
4057734 079 471	30mm + 30mm	60mm
4057734 079 327	30mm + 35mm	65mm
4057734 079 488	30mm + 40mm	70mm
4057734 079 495	30mm + 45mm	75mm
4057734 079 334	30mm + 50mm	80mm
4057734 079 372	30mm + 55mm	85mm
4057734 079 556	30mm + 60mm	90mm
4057734 079 907	30mm + 65mm	95mm
4057734 079 921	30mm + 70mm	100mm
4057734 079 969	30mm + 75mm	105mm
4057734 080 002	30mm + 80mm	110mm
4057734 079 440	30mm + 85mm	115mm
4057734 080 095	30mm + 90mm	120mm
Teillänge 35mm + x		
4057734 079 389	35mm + 35mm	70mm
4057734 079 501	35mm + 40mm	75mm
4057734 079 518	35mm + 45mm	80mm
4057734 079 891	35mm + 50mm	85mm
4057734 079 365	35mm + 55mm	90mm
4057734 079 914	35mm + 60mm	95mm
4057734 079 938	35mm + 65mm	100mm
4057734 079 976	35mm + 70mm	105mm
4057734 080 019	35mm + 75mm	110mm
4057734 080 057	35mm + 80mm	115mm
4057734 080 101	35mm + 85mm	120mm
Teillänge 40mm + x		
4057734 079 532	40mm + 40mm	80mm
4057734 079 549	40mm + 45mm	85mm
4057734 079 396	40mm + 50mm	90mm

Bestellnummer	Teillänge (C+D)	Gesamtlänge (L)
4057734 079 341	40mm + 55mm	95mm
4057734 079 662	40mm + 60mm	100mm
4057734 079 983	40mm + 65mm	105mm
4057734 080 026	40mm + 70mm	110mm
4057734 080 064	40mm + 75mm	115mm
4057734 080 118	40mm + 80mm	120mm
Teillänge 45mm + x		
4057734 079 594	45mm + 45mm	90mm
4057734 079 563	45mm + 50mm	95mm
4057734 079 945	45mm + 55mm	100mm
4057734 079 655	45mm + 60mm	105mm
4057734 080 033	45mm + 65mm	110mm
4057734 080 071	45mm + 70mm	115mm
4057734 079 617	45mm + 75mm	120mm
Teillänge 50mm + x		
4057734 079 952	50mm + 50mm	100mm
4057734 079 990	50mm + 55mm	105mm
4057734 079 525	50mm + 60mm	110mm
4057734 079 648	50mm + 65mm	115mm
4057734 080 125	50mm + 70mm	120mm
Teillänge 55mm + x		
4057734 080 040	55mm + 55mm	110mm
4057734 080 088	55mm + 60mm	115mm
4057734 080 132	55mm + 65mm	120mm

Die Magnetcodierung ist nur bei senkrechter Einbaulage wirksam.

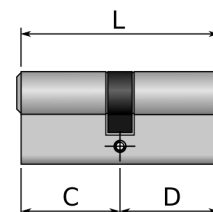

ISEO-GERA 3500 Doppelzylinder

Unser GERA-Normalprofil mit Sicherungskarte und Magnet

Ausführung:	EU-Profil Doppelzylinder 6-stiftig / magnetcodiert schließanlagenfähig
Sicherheit:	Sicherungskarte (Kopierschutz) Magnetcodierung Aufbohrschutz Gehäuse / Kern
Material:	Zylinder: Messing matt vernickelt Schlüssel: Neusilber
Lieferumfang:	Zylinder inkl. 3 magnetcodierten Schlüsseln (Permanentmagnet), Sicherungskarte, Befestigungsschraube

Bestellnummer	Teillänge (C+D)	Gesamtlänge (L)
Teillänge 26mm + x		
4057734 079 051	26mm + 26mm	52mm
4057734 079 020	26mm + 30mm	56mm
4057734 078 979	26mm + 35mm	61mm
4057734 079 136	26mm + 40mm	66mm
4057734 079 143	26mm + 45mm	71mm
Teillänge 30mm + x		
4057734 078 887	30mm + 30mm	60mm
4057734 078 917	30mm + 35mm	65mm

Bestellnummer	Teillänge (C+D)	Gesamtlänge (L)
4057734 078 948	30mm + 40mm	70mm
4057734 079 044	30mm + 45mm	75mm
4057734 079 013	30mm + 50mm	80mm
4057734 079 037	30mm + 55mm	85mm
4057734 078 894	30mm + 60mm	90mm
4057734 079 082	30mm + 65mm	95mm
4057734 079 167	30mm + 70mm	100mm
4057734 078 955	30mm + 75mm	105mm
4057734 079 181	30mm + 80mm	110mm
4057734 078 993	30mm + 85mm	115mm

Teillänge 35mm + x

4057734 078 962	35mm + 35mm	70mm
4057734 078 924	35mm + 40mm	75mm
4057734 078 986	35mm + 45mm	80mm
4057734 079 129	35mm + 50mm	85mm
4057734 079 006	35mm + 55mm	90mm
4057734 079 150	35mm + 60mm	95mm
4057734 079 174	35mm + 65mm	100mm
4057734 079 709	35mm + 70mm	105mm
4057734 079 730	35mm + 75mm	110mm
4057734 079 785	35mm + 80mm	115mm
4057734 079 839	35mm + 85mm	120mm

Teillänge 40mm + x

4057734 079 587	40mm + 40mm	80mm
4057734 079 426	40mm + 45mm	85mm
4057734 079 297	40mm + 50mm	90mm
4057734 079 303	40mm + 55mm	95mm
4057734 079 686	40mm + 60mm	100mm
4057734 079 310	40mm + 65mm	105mm
4057734 079 747	40mm + 70mm	110mm
4057734 079 792	40mm + 75mm	115mm

Teillänge 45mm + x

4057734 079 600	45mm + 45mm	90mm
4057734 079 679	45mm + 50mm	95mm
4057734 079 457	45mm + 55mm	100mm
4057734 079 716	45mm + 60mm	105mm
4057734 079 754	45mm + 65mm	110mm
4057734 079 808	45mm + 70mm	115mm
4057734 079 846	45mm + 75mm	120mm

Teillänge 50mm + x

4057734 079 693	50mm + 50mm	100mm
4057734 079 723	50mm + 55mm	105mm
4057734 079 761	50mm + 60mm	110mm
4057734 079 815	50mm + 65mm	115mm
4057734 079 853	50mm + 70mm	120mm

Teillänge 55mm + x

4057734 079 778	55mm + 55mm	110mm
4057734 079 822	55mm + 60mm	115mm
4057734 079 860	55mm + 65mm	120mm

Teillänge 60mm + x

4057734 079 877	60mm + 60mm	120mm
-----------------	-------------	-------

Die Magnetcodierung ist nur bei senkrechter Einbaulage wirksam.

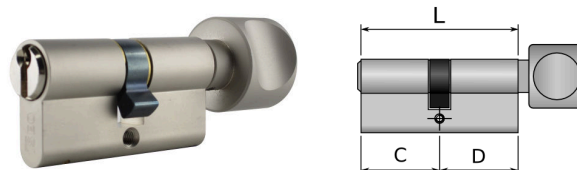

ISEO-GERA 3500 Knaufzylinder

Unser GERA-Normalprofil mit Sicherungskarte und Magnet

Ausführung:	EU-Profil Knaufzylinder 6-stiftig / magnetcodiert schließenanlagenfähig
Knauf:	Runder Knauf mit Griffmulde auf Länge 2 (D) montiert
Sicherheit:	Sicherungskarte (Kopierschutz) Magnetcodierung Aufbohrschutz Gehäuse / Kern
Material:	Zylinder: Messing matt vernickelt Schlüssel: Neusilber
Lieferumfang:	Zylinder inkl. 3 magnetcodierten Schlüsseln (Permanentmagnet), Sicherungskarte, Befestigungsschraube

Bestellnummer	Teillänge (C+D)	Gesamtlänge (L)
---------------	-----------------	-----------------

Teillänge 26mm + x

4057734 080 170	26mm + 35mm	61mm
4057734 080 309	26mm + 40mm	66mm

Teillänge 30mm + x

4057734 080 156	30mm + 30mm	60mm
4057734 080 248	30mm + 35mm	65mm
4057734 102 223	30mm + 40mm	70mm

Teillänge 35mm + x

4057734 079 358	35mm + 30mm	65mm
4057734 079 419	35mm + 35mm	70mm
4057734 080 224	35mm + 40mm	75mm
4057734 080 361	35mm + 45mm	80mm

Teillänge 40mm + x

4057734 079 631	40mm + 30mm	70mm
4057734 079 570	40mm + 40mm	80mm
4057734 080 200	40mm + 45mm	85mm
4057734 080 293	40mm + 50mm	90mm

Teillänge 45mm + x

4057734 080 354	45mm + 30mm	75mm
4057734 080 255	45mm + 35mm	80mm
4057734 080 163	45mm + 40mm	85mm

Teillänge 50mm + x

4057734 079 402	50mm + 30mm	80mm
4057734 079 433	50mm + 35mm	85mm
4057734 080 330	50mm + 40mm	90mm
4057734 083 645	50mm + 45mm	95mm

Teillänge 55mm + x

4057734 080 231	55mm + 30mm	85mm
4057734 080 217	55mm + 35mm	90mm
4057734 080 347	55mm + 45mm	100mm
4057734 080 194	55mm + 50mm	105mm

Teillänge 60mm + x

4057734 080 187	60mm + 30mm	90mm
4057734 083 249	60mm + 40mm	100mm

Bestellnummer	Teillänge (C+D)	Gesamtlänge (L)
4057734 096 232	60mm + 45mm	105mm
Teillänge 70mm + x		
4057734 080 323	70mm + 30mm	100mm
Teillänge 80mm + x		
4057734 080 262	80mm + 30mm	110mm

Die Magnetcodierung ist nur bei senkrechter Einbaulage wirksam.

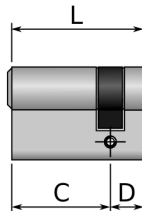

ISEO-GERA 3500 Halbzylinder

Unser GERA-Normalprofil mit Sicherungskarte und Magnet

Ausführung:	EU-Profil Halbzylinder 6-stiftig / magnetcodiert schließenanlagenfähig Schließnase 8-fach verstellbar
Sicherheit:	Sicherungskarte (Kopierschutz) Magnetcodierung Aufbohrschutz Gehäuse / Kern
Material:	Zylinder: Messing matt vernickelt Schlüssel: Neusilber
Lieferumfang:	Zylinder inkl. 3 magnetcodierten Schlüsseln (Permanentmagnet), Sicherungskarte, Befestigungsschraube

Bestellnummer	Teillänge (C+D)	Gesamtlänge (L)
4057734 079 273	26mm + 10mm	36mm
4057734 078 931	30mm + 10mm	40mm
4057734 079 099	35mm + 10mm	45mm
4057734 079 198	40mm + 10mm	50mm
4057734 079 204	45mm + 10mm	55mm
4057734 079 211	50mm + 10mm	60mm
4057734 079 228	55mm + 10mm	65mm
4057734 079 235	60mm + 10mm	70mm
4057734 079 075	65mm + 10mm	75mm
4057734 079 242	70mm + 10mm	80mm
4057734 079 259	75mm + 10mm	85mm
4057734 079 266	80mm + 10mm	90mm

Die Magnetcodierung ist nur bei senkrechter Einbaulage wirksam.



ISEO-GERA 3500 Optionen

Nachschlüssel, Mehrschlüssel, Aufpreise für Schließanlagen, Gruppen- oder Hauptschlüssel

Bestellnummer	Bezeichnung
Aufpreise bei Erstlieferung	
4057734 058 599	Einzelschlüssel GERA 3500
4057734 092 531	Hauptschlüssel (GS, HS, GHS) GERA 3500
4057734 058 735	Mehrschlüssel GERA 3500
Aufpreise bei Nachlieferung	
4057734 037 150	Einzelschlüssel GERA 3500
4057734 030 861	Hauptschlüssel (GS,HS,GHS) GERA 3500
4057734 024 792	Nachschlüssel GERA 3500
Weitere Optionen	
4057734 103 756	Sicherungskarte mit Kunden-Name
4057734 020 480	Aufpreis gleichschließend

Preise für Schließanlagen auf Anfrage.



ISEO-GERA WS Doppelzylinder mit N+G-Funktion

Unser GERA-Wendeschlüsselprofil mit Sicherungskarte

Ausführung:	EU-Profil Doppelzylinder mit Not- und Gefahrenfunktion, 6-stiftig, schließanlagenfähig
Sicherheit:	Sicherungskarte (Kopierschutz) Aufbohrschutz Gehäuse / Kern
Material:	Zylinder: Messing matt vernickelt Schlüssel: Neusilber
Lieferumfang:	Zylinder inkl. 3 Wendeschlüsseln, Sicherungskarte, Befestigungsschraube

Bestellnummer	Teillänge (C+D)	Gesamtlänge (L)
Teillänge 30mm + x		
4057734 080 507	30mm + 30mm	60mm
4057734 080 378	30mm + 35mm	65mm
4057734 083 508	30mm + 40mm	70mm
4057734 080 613	30mm + 45mm	75mm
4057734 080 743	30mm + 50mm	80mm
4057734 080 620	30mm + 55mm	85mm
4057734 080 477	30mm + 60mm	90mm
4057734 080 521	30mm + 65mm	95mm
4057734 080 491	30mm + 70mm	100mm
4057734 080 484	30mm + 75mm	105mm
4057734 080 781	30mm + 80mm	110mm
4057734 080 798	30mm + 85mm	115mm
4057734 081 375	30mm + 90mm	120mm
Teillänge 35mm + x		
4057734 081 252	35mm + 35mm	70mm
4057734 081 139	35mm + 40mm	75mm
4057734 081 269	35mm + 45mm	80mm
4057734 081 221	35mm + 50mm	85mm
4057734 081 207	35mm + 55mm	90mm
4057734 081 498	35mm + 60mm	95mm
4057734 083 317	35mm + 65mm	100mm
4057734 081 344	35mm + 70mm	105mm
4057734 081 726	35mm + 75mm	110mm
4057734 081 740	35mm + 80mm	115mm
4057734 081 771	35mm + 85mm	120mm
Teillänge 40mm + x		
4057734 081 146	40mm + 40mm	80mm
4057734 081 382	40mm + 45mm	85mm
4057734 081 238	40mm + 50mm	90mm
4057734 083 331	40mm + 55mm	95mm
4057734 081 368	40mm + 60mm	100mm
4057734 081 399	40mm + 65mm	105mm
4057734 081 580	40mm + 70mm	110mm
4057734 081 559	40mm + 75mm	115mm
4057734 081 788	40mm + 80mm	120mm
Teillänge 45mm + x		
4057734 081 184	45mm + 45mm	90mm

Bestellnummer	Teillänge (C+D)	Gesamtlänge (L)
4057734 081 214	45mm + 50mm	95mm
4057734 081 191	45mm + 55mm	100mm
4057734 081 504	45mm + 60mm	105mm
4057734 081 733	45mm + 65mm	110mm
4057734 081 757	45mm + 70mm	115mm
4057734 081 634	45mm + 75mm	120mm

Teillänge 50mm + x

4057734 081 337	50mm + 50mm	100mm
4057734 081 412	50mm + 55mm	105mm
4057734 081 511	50mm + 60mm	110mm
4057734 081 764	50mm + 65mm	115mm
4057734 081 795	50mm + 70mm	120mm

Teillänge 55mm + x

4057734 081 719	55mm + 55mm	110mm
4057734 081 245	55mm + 60mm	115mm
4057734 081 801	55mm + 65mm	120mm

Teillänge 60mm + x

4057734 081 528	60mm + 60mm	120mm
-----------------	-------------	-------

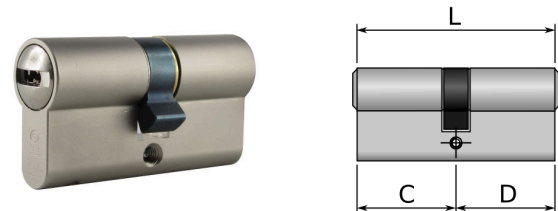

ISEO-GERA WS Doppelzylinder

Unser GERA-Wendeschlüsselprofil mit Sicherungskarte

Hinweis!

*) Kurzzyylinder 5 -stiftig

Ausführung:	EU-Profil Doppelzylinder 6-stiftig, Kurzzyylinder (26mm) = 5-stiftig schließanlagenfähig
Sicherheit:	Sicherungskarte (Kopierschutz) Aufbohrschutz Gehäuse / Kern
Material:	Zylinder: Messing matt vernickelt Schlüssel: Neusilber
Lieferumfang:	Zylinder inkl. 3 Wendeschlüsseln, Sicherungskarte, Befestigungsschraube

Bestellnummer	Teillänge (C+D)	Gesamtlänge (L)
Teillänge 26mm + x		
4057734 080 606	26mm + 30mm	56mm*
4057734 080 590	26mm + 35mm	61mm*
4057734 080 835	26mm + 40mm	66mm*
4057734 080 811	26mm + 45mm	71mm*

Teillänge 30mm + x

4057734 080 637	30mm + 30mm	60mm
4057734 080 385	30mm + 35mm	65mm
4057734 080 446	30mm + 40mm	70mm
4057734 080 583	30mm + 45mm	75mm
4057734 080 514	30mm + 50mm	80mm
4057734 091 350	30mm + 55mm	85mm
4057734 080 712	30mm + 60mm	90mm

Bestellnummer	Teillänge (C+D)	Gesamtlänge (L)
4057734 080 460	30mm + 65mm	95mm
4057734 080 668	30mm + 70mm	100mm
4057734 080 866	30mm + 75mm	105mm
4057734 080 880	30mm + 80mm	110mm
4057734 080 897	30mm + 85mm	115mm
4057734 080 729	30mm + 90mm	120mm

Teillänge 35mm + x

4057734 080 422	35mm + 35mm	70mm
4057734 080 651	35mm + 40mm	75mm
4057734 080 392	35mm + 45mm	80mm
4057734 080 408	35mm + 50mm	85mm
4057734 080 576	35mm + 55mm	90mm
4057734 080 415	35mm + 60mm	95mm
4057734 080 873	35mm + 65mm	100mm
4057734 083 324	35mm + 70mm	105mm
4057734 080 972	35mm + 75mm	110mm
4057734 080 903	35mm + 80mm	115mm
4057734 080 859	35mm + 85mm	120mm

Teillänge 40mm + x

4057734 080 682	40mm + 40mm	80mm
4057734 080 439	40mm + 45mm	85mm
4057734 080 552	40mm + 50mm	90mm
4057734 080 569	40mm + 55mm	95mm
4057734 080 736	40mm + 60mm	100mm
4057734 080 910	40mm + 65mm	105mm
4057734 080 927	40mm + 70mm	110mm
4057734 080 842	40mm + 75mm	115mm
4057734 081 016	40mm + 80mm	120mm

Teillänge 45mm + x

4057734 083 294	45mm + 45mm	90mm
4057734 080 804	45mm + 50mm	95mm
4057734 080 828	45mm + 55mm	100mm
4057734 080 958	45mm + 60mm	105mm
4057734 080 965	45mm + 65mm	110mm
4057734 080 996	45mm + 70mm	115mm
4057734 080 934	45mm + 75mm	120mm

Teillänge 50mm + x

4057734 080 941	50mm + 50mm	100mm
4057734 080 774	50mm + 55mm	105mm
4057734 080 644	50mm + 60mm	110mm
4057734 081 009	50mm + 65mm	115mm
4057734 081 023	50mm + 70mm	120mm

Teillänge 55mm + x

4057734 080 989	55mm + 55mm	110mm
4057734 084 512	55mm + 60mm	115mm
4057734 081 030	55mm + 65mm	120mm

Teillänge 60mm + x

4057734 081 047	60mm + 60mm	120mm
-----------------	-------------	-------

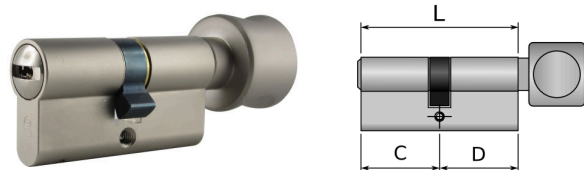

ISEO-GERA WS Knaufzylinder

Unser GERA-Wendeschlüsselprofil mit Sicherungskarte

Ausführung:	EU-Profil Knaufzylinder 6-stiftig schließenanlagenfähig
Knauf:	runder Knauf mit Griffmulde auf Länge 2 (D) montiert.
Sicherheit:	Sicherungskarte (Kopierschutz) Aufbohrschutz Gehäuse / Kern
Material:	Zylinder: Messing matt vernickelt Schlüssel: Neusilber
Lieferumfang:	Zylinder inkl. 3 Wendeschlüsseln, Sicherungskarte, Befestigungsschraube

Bestellnummer	Teillänge (C+D)	Gesamtlänge (L)
Teillänge 30mm + x		
4057734 081 283	30mm + 30mm	60mm
4057734 081 313	30mm + 35mm	65mm
4057734 081 818	30mm + 40mm	70mm
4057734 081 825	30mm + 45mm	75mm
4057734 081 665	30mm + 50mm	80mm
4057734 081 832	30mm + 55mm	85mm
4057734 081 849	30mm + 60mm	90mm
4057734 081 856	30mm + 65mm	95mm
4057734 081 115	30mm + 75mm	105mm
Teillänge 35mm + x		
4057734 081 573	35mm + 30mm	65mm
4057734 081 320	35mm + 35mm	70mm
4057734 081 672	35mm + 40mm	75mm
4057734 081 863	35mm + 45mm	80mm
4057734 081 658	35mm + 50mm	85mm
4057734 081 870	35mm + 55mm	90mm
4057734 081 887	35mm + 60mm	95mm
4057734 081 894	35mm + 65mm	100mm
4057734 082 440	35mm + 70mm	105mm
Teillänge 40mm + x		
4057734 081 290	40mm + 30mm	70mm
4057734 081 603	40mm + 35mm	75mm
4057734 081 276	40mm + 40mm	80mm
4057734 081 900	40mm + 45mm	85mm
4057734 081 917	40mm + 50mm	90mm
4057734 081 924	40mm + 55mm	95mm
4057734 081 931	40mm + 60mm	100mm
Teillänge 45mm + x		
4057734 081 306	45mm + 30mm	75mm
4057734 082 365	45mm + 35mm	80mm
4057734 082 433	45mm + 40mm	85mm
4057734 081 641	45mm + 45mm	90mm
4057734 081 689	45mm + 50mm	95mm
4057734 081 948	45mm + 55mm	100mm
4057734 082 389	45mm + 60mm	105mm
4057734 082 495	45mm + 65mm	110mm
Teillänge 50mm + x		

Bestellnummer	Teillänge (C+D)	Gesamtlänge (L)
4057734 082 334	50mm + 30mm	80mm
4057734 081 535	50mm + 35mm	85mm
4057734 082 426	50mm + 40mm	90mm
4057734 081 597	50mm + 45mm	95mm
4057734 082 518	50mm + 50mm	100mm
4057734 082 341	50mm + 55mm	105mm

Teillänge 55mm + x

4057734 082 327	55mm + 30mm	85mm
4057734 081 405	55mm + 35mm	90mm
4057734 082 372	55mm + 40mm	95mm
4057734 082 402	55mm + 45mm	100mm
4057734 082 501	55mm + 50mm	105mm
4057734 110 167	55mm + 55mm	110mm
4057734 102 292	55mm + 60mm	115mm

Teillänge 60mm + x

4057734 082 525	60mm + 30mm	90mm
4057734 082 419	60mm + 35mm	95mm
4057734 082 549	60mm + 40mm	100mm
4057734 082 563	60mm + 45mm	105mm
4057734 082 556	60mm + 50mm	110mm
4057734 082 532	60mm + 60mm	120mm

Teillänge 65mm + x

4057734 084 420	65mm + 30mm	95mm
4057734 084 932	65mm + 35mm	100mm
4057734 084 949	65mm + 40mm	105mm
4057734 084 536	65mm + 45mm	110mm
4057734 085 090	65mm + 50mm	115mm

Teillänge 70mm + x

4057734 082 358	70mm + 30mm	100mm
4057734 081 481	70mm + 35mm	105mm
4057734 112 895	70mm + 40mm	110mm

Teillänge 75mm + x

4057734 081 122	75mm + 30mm	105mm
-----------------	-------------	-------

Teillänge 80mm + x

4057734 081 108	80mm + 30mm	110mm
-----------------	-------------	-------

Teillänge 90mm + x

4057734 084 321	90mm + 30mm	120mm
-----------------	-------------	-------

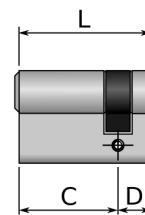

ISEO-GERA WS Halbzylinder

Unser GERA-Wendeschlüsselprofil mit Sicherungskarte

Ausführung:	EU-Profil Halbzylinder 6-stiftig schließenlagenfähig Schließnase 8-fach verstellbar
Sicherheit:	Sicherungskarte (Kopierschutz) Aufbohrschutz Gehäuse / Kern
Material:	Zylinder: Messing matt vernickelt Schlüssel: Neusilber
Lieferumfang:	Zylinder inkl. 3 Wendeschlüsseln, Sicherungskarte, Befestigungsschraube

Bestellnummer	Teillänge (C+D)	Gesamtlänge (L)
4057734 080 453	30mm + 10mm	40mm
4057734 080 538	35mm + 10mm	45mm
4057734 080 545	40mm + 10mm	50mm
4057734 080 699	45mm + 10mm	55mm
4057734 080 750	50mm + 10mm	60mm
4057734 080 705	55mm + 10mm	65mm
4057734 081 054	60mm + 10mm	70mm
4057734 081 061	65mm + 10mm	75mm
4057734 080 675	70mm + 10mm	80mm
4057734 081 078	75mm + 10mm	85mm
4057734 080 767	80mm + 10mm	90mm



ISEO-GERA WS Hebelrundzylinder

Unser GERA-Wendeschlüsselprofil mit Sicherungskarte

Ausführung:	Hebelrundzylinder für u.a. Briefkastenanlagen 6-stiftig schließenanlagenfähig
Sicherheit:	Sicherungskarte (Kopierschutz) Aufbohrschutz Gehäuse / Kern
Material:	Zylinder: Messing matt vernickelt Schlüssel: Neusilber
Lieferumfang:	Zylinder inkl. 3 Wendeschlüsseln, Sicherungskarte, Befestigungsschraube

Bestellnummer	Bezeichnung
4057734 024 686	Hebelrundzylinder

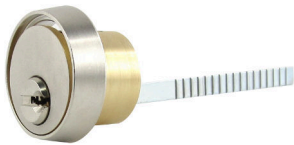

ISEO-GERA WS Außenrundzylinder

Unser GERA-Wendeschlüsselprofil mit Sicherungskarte

Ausführung:	Außenrundrundzylinder für u.a. Zusatzkastenschlösser 6-stiftig schließenanlagenfähig
Sicherheit:	Sicherungskarte (Kopierschutz) Aufbohrschutz Gehäuse / Kern
Material:	Zylinder: Messing matt vernickelt Schlüssel: Neusilber
Lieferumfang:	Zylinder inkl. 3 Wendeschlüsseln, Sicherungskarte, Befestigungsschraube

Bestellnummer	Bezeichnung
4057734 045 193	Außenzylinder WSE11 für Ikon Kastenschloss
4057734 022 910	Außenzylinder WSE11 für Abus Aufschrubschloss



ISEO-GERA WS Optionen

Nachschlüssel, Mehrschlüssel, Aufpreise für Schließanlagen, Gruppen- oder Hauptschlüssel

Bestellnummer	Bezeichnung
Aufpreise bei Erstlieferung	
4057734 058 377	Einzelschlüssel GERA WS
4057734 092 678	Hauptschlüssel (GS,HS,GHS) GERA WS
4057734 058 483	Mehrschlüssel GERA WS
Aufpreise bei Nachlieferung	
4057734 036 528	Einzelschlüssel GERA WS
4057734 027 090	Hauptschlüssel (GS,HS,GHS) GERA WS
4057734 018 012	Nachschlüssel GERA WS nach Code
4057734 023 306	GERA WS nach Code oder Musterschlüssel
Weitere Optionen	
4057734 018 555	GERA WS-MC gleichschließend
4057734 017 077	GERA WS-MC N&G (Freilauf)
4057734 094 672	GERA WS einseitig erhöhter Anbohrschutz F/L1
4057734 094 658	GERA WS beidseitig erhöhter Anbohrschutz F/L1/L2
4057734 103 756	Sicherungskarte mit Kunden-Name

Preise für Schließanlagen auf Anfrage.



ISEO-GERA WS-MC Doppelzylinder mit N&G-Funktion

Unser GERA-Wendeschlüsselprofil mit Sicherungskarte & Magnet

Ausführung:	EU-Profil Doppelzylinder mit Not- und Gefahrenfunktion 6-stiftig / magnetcodiert schließanlagenfähig
Sicherheit:	Sicherungskarte (Kopierschutz) Magnetcodierung Aufbohrschutz Gehäuse / Kern
Material:	Zylinder: Messing matt vernickelt Schlüssel: Neusilber
Lieferumfang:	Zylinder inkl. 3 magnetcodierten Wendeschlüsseln (Permanentmagnet), Sicherungskarte, Befestigungsschraube

Bestellnummer	Teillänge (C+D)	Gesamtlänge (L)
Teillänge 30mm + x		
4057734 084 284	30mm + 30mm	60mm
4057734 084 222	30mm + 35mm	65mm
4057734 084 482	30mm + 40mm	70mm
4057734 084 277	30mm + 45mm	75mm
4057734 084 338	30mm + 50mm	80mm
4057734 084 345	30mm + 55mm	85mm
4057734 084 314	30mm + 60mm	90mm
4057734 084 574	30mm + 65mm	95mm
4057734 084 581	30mm + 70mm	100mm
4057734 084 475	30mm + 75mm	105mm
4057734 084 635	30mm + 80mm	110mm
4057734 084 680	30mm + 85mm	115mm
4057734 084 741	30mm + 90mm	120mm
Teillänge 35mm + x		
4057734 084 567	35mm + 35mm	70mm
4057734 084 260	35mm + 40mm	75mm
4057734 084 369	35mm + 45mm	80mm
4057734 084 239	35mm + 50mm	85mm
4057734 084 499	35mm + 55mm	90mm
4057734 084 390	35mm + 60mm	95mm
4057734 084 550	35mm + 65mm	100mm
4057734 084 611	35mm + 70mm	105mm
4057734 084 642	35mm + 75mm	110mm
4057734 084 697	35mm + 80mm	115mm
4057734 084 758	35mm + 85mm	120mm
Teillänge 40mm + x		
4057734 084 413	40mm + 40mm	80mm
4057734 084 383	40mm + 45mm	85mm
4057734 084 406	40mm + 50mm	90mm
4057734 084 307	40mm + 55mm	95mm
4057734 084 291	40mm + 60mm	100mm
4057734 084 628	40mm + 65mm	105mm
4057734 084 659	40mm + 70mm	110mm
4057734 084 703	40mm + 75mm	115mm

Bestellnummer	Teillänge (C+D)	Gesamtlänge (L)
4057734 084 765	40mm + 80mm	120mm
Teillänge 45mm + x		
4057734 084 543	45mm + 45mm	90mm
4057734 084 444	45mm + 50mm	95mm
4057734 084 598	45mm + 55mm	100mm
4057734 084 352	45mm + 60mm	105mm
4057734 084 710	45mm + 70mm	115mm
4057734 084 253	45mm + 75mm	120mm

Teillänge 50mm + x		
4057734 084 604	50mm + 50mm	100mm
4057734 084 666	50mm + 60mm	110mm
4057734 084 727	50mm + 65mm	115mm
4057734 084 772	50mm + 70mm	120mm

Teillänge 55mm + x		
4057734 084 673	55mm + 55mm	110mm
4057734 084 734	55mm + 60mm	115mm
4057734 084 789	55mm + 65mm	120mm

Teillänge 60mm + x		
4057734 084 796	60mm + 60mm	120mm

Die Magnetcodierung ist nur bei senkrechter Einbaulage wirksam.

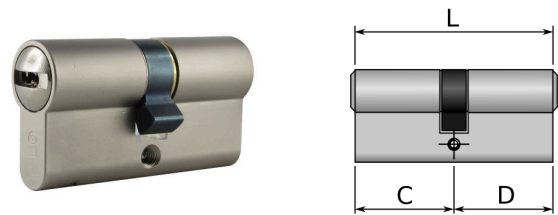

ISEO-GERA WS-MC Doppelzylinder

Unser GERA-Wendeschlüsselprofil mit Sicherungskarte & Magnet

Ausführung:	EU-Profil Doppelzylinder 6-stiftig / magnetcodiert schließanlagenfähig
Sicherheit:	Sicherungskarte (Kopierschutz) Magnetcodierung Aufbohrschutz Gehäuse / Kern
Material:	Zylinder: Messing matt vernickelt Schlüssel: Neusilber
Lieferumfang:	Zylinder inkl. 3 magnetcodierten Wendeschlüsseln (Permanentmagnet), Sicherungskarte, Befestigungsschraube

Bestellnummer	Teillänge (C+D)	Gesamtlänge (L)
Teillänge 26mm + x		
4057734 081 566	26mm + 30mm	56mm
4057734 081 443	26mm + 35mm	61mm
4057734 081 979	26mm + 40mm	66mm
4057734 081 986	26mm + 45mm	71mm

Teillänge 30mm + x		
4057734 081 160	30mm + 30mm	60mm
4057734 081 351	30mm + 35mm	65mm
4057734 081 474	30mm + 40mm	70mm
4057734 081 467	30mm + 45mm	75mm
4057734 081 177	30mm + 50mm	80mm
4057734 081 450	30mm + 55mm	85mm

Bestellnummer	Teillänge (C+D)	Gesamtlänge (L)
4057734 081 542	30mm + 60mm	90mm
4057734 082 013	30mm + 65mm	95mm
4057734 082 051	30mm + 70mm	100mm
4057734 082 099	30mm + 75mm	105mm
4057734 081 702	30mm + 80mm	110mm
4057734 082 181	30mm + 85mm	115mm
4057734 082 242	30mm + 90mm	120mm

Teillänge 35mm + x

4057734 081 429	35mm + 35mm	70mm
4057734 081 436	35mm + 40mm	75mm
4057734 081 962	35mm + 45mm	80mm
4057734 081 993	35mm + 50mm	85mm
4057734 081 955	35mm + 55mm	90mm
4057734 082 020	35mm + 60mm	95mm
4057734 081 627	35mm + 65mm	100mm
4057734 081 610	35mm + 70mm	105mm
4057734 082 136	35mm + 75mm	110mm
4057734 082 198	35mm + 80mm	115mm
4057734 082 259	35mm + 85mm	120mm

Teillänge 40mm + x

4057734 081 696	40mm + 40mm	80mm
4057734 082 310	40mm + 45mm	85mm
4057734 082 006	40mm + 50mm	90mm
4057734 082 037	40mm + 55mm	95mm
4057734 082 068	40mm + 60mm	100mm
4057734 082 105	40mm + 65mm	105mm
4057734 082 143	40mm + 70mm	110mm
4057734 082 204	40mm + 75mm	115mm
4057734 082 266	40mm + 80mm	120mm

Teillänge 45mm + x

4057734 084 246	45mm + 45mm	90mm
4057734 082 044	45mm + 50mm	95mm
4057734 082 075	45mm + 55mm	100mm
4057734 082 112	45mm + 60mm	105mm
4057734 082 150	45mm + 65mm	110mm
4057734 082 211	45mm + 70mm	115mm
4057734 082 273	45mm + 75mm	120mm

Teillänge 50mm + x

4057734 082 082	50mm + 50mm	100mm
4057734 082 129	50mm + 55mm	105mm
4057734 082 167	50mm + 60mm	110mm
4057734 082 228	50mm + 65mm	115mm
4057734 082 280	50mm + 70mm	120mm

Teillänge 55mm + x

4057734 082 174	55mm + 55mm	110mm
4057734 082 235	55mm + 60mm	115mm
4057734 082 297	55mm + 65mm	120mm

Teillänge 60mm + x

4057734 082 303	60mm + 60mm	120mm
-----------------	-------------	-------

Die Magnetcodierung ist nur bei senkrechter Einbaulage wirksam.

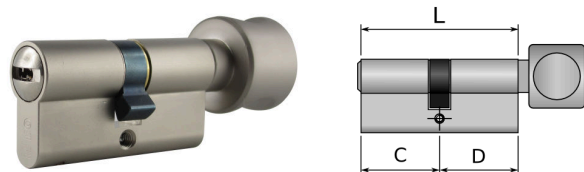

ISEO-GERA WS-MC Knaufzylinder

Unser GERA-Wendeschlüsselprofil mit Sicherungskarte & Magnet

Ausführung:	EU-Profil Knaufzylinder 6-stiftig / magnetcodiert schließenanlagenfähig
Knauf:	runder Knauf mit Griffmulde auf Länge 2 (D) montiert.
Sicherheit:	Sicherungskarte (Kopierschutz) Magnetcodierung Aufbohrschutz Gehäuse / Kern
Material:	Zylinder: Messing matt vernickelt Schlüssel: Neusilber
Lieferumfang:	Zylinder inkl. 3 magnetcodierten Wendeschlüsseln (Permanentmagnet), Sicherungskarte, Befestigungsschraube

Bestellnummer	Teillänge (C+D)	Gesamtlänge (L)
---------------	-----------------	-----------------

Teillänge 30mm + x

4057734 084 215	30mm + 30mm	60mm
4057734 084 826	30mm + 35mm	65mm
4057734 084 437	30mm + 40mm	70mm
4057734 084 918	30mm + 45mm	75mm
4057734 085 045	30mm + 50mm	80mm
4057734 084 871	30mm + 85mm	115mm

Teillänge 35mm + x

4057734 084 376	35mm + 30mm	65mm
4057734 084 901	35mm + 35mm	70mm
4057734 085 076	35mm + 40mm	75mm
4057734 091 268	35mm + 45mm	80mm
4057734 084 529	35mm + 50mm	85mm
4057734 084 994	35mm + 65mm	100mm

Teillänge 40mm + x

4057734 084 840	40mm + 30mm	70mm
4057734 084 802	40mm + 35mm	75mm
4057734 084 505	40mm + 40mm	80mm
4057734 084 819	40mm + 45mm	85mm
4057734 084 925	40mm + 50mm	90mm
4057734 084 833	40mm + 55mm	95mm

Teillänge 45mm + x

4057734 084 956	45mm + 30mm	75mm
4057734 085 007	45mm + 35mm	80mm
4057734 084 468	45mm + 40mm	85mm
4057734 084 857	45mm + 45mm	90mm
4057734 084 451	45mm + 50mm	95mm

Teillänge 50mm + x

4057734 084 970	50mm + 30mm	80mm
4057734 084 864	50mm + 35mm	85mm
4057734 084 888	50mm + 40mm	90mm
4057734 085 137	50mm + 45mm	95mm
4057734 107 365	50mm + 50mm	100mm

Teillänge 55mm + x

4057734 084 895	55mm + 30mm	85mm
-----------------	-------------	------



Bestellnummer	Teillänge (C+D)	Gesamtlänge (L)
4057734 084 963	55mm + 35mm	90mm
4057734 095 679	55mm + 40mm	95mm
Teillänge 60mm + x		
4057734 085 014	60mm + 30mm	90mm
4057734 085 038	60mm + 35mm	95mm
4057734 102 315	60mm + 40mm	100mm
Teillänge 65mm + x		
4057734 100 984	65mm + 30mm	95mm
4057734 084 987	65mm + 35mm	100mm
4057734 096 553	65mm + 40mm	105mm
4057734 085 069	65mm + 45mm	110mm
Teillänge 70mm + x		
4057734 085 021	70mm + 40mm	110mm
Teillänge 75mm + x		
4057734 085 052	75mm + 40mm	115mm
Teillänge 85mm + x		
4057734 101 011	85mm + 30mm	115mm

Die Magnetcodierung ist nur bei senkrechter Einbaulage wirksam.

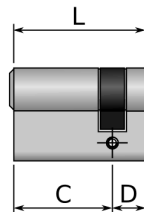

ISEO-GERA WS-MC Halbzylinder

Unser GERA-Wendeschlüsselprofil mit Sicherungskarte & Magnet

Ausführung:	EU-Profil Halbzylinder 6-stiftig / magnetcodiert schließenanlagenfähig Schließnase 8-fach verstellbar
Sicherheit:	Sicherungskarte (Kopierschutz) Magnetcodierung Aufbohrschutz Gehäuse / Kern
Material:	Zylinder: Messing matt vernickelt Schlüssel: Neusilber
Lieferumfang:	Zylinder inkl. 3 magnetcodierten Wendeschlüsseln (Permanentmagnet), Sicherungskarte, Befestigungsschraube

Bestellnummer	Teillänge (C+D)	Gesamtlänge (L)
4057734 081 153	30mm + 10mm	40mm
4057734 082 396	35mm + 10mm	45mm
4057734 082 457	40mm + 10mm	50mm
4057734 082 464	45mm + 10mm	55mm
4057734 082 488	50mm + 10mm	60mm
4057734 102 254	55mm + 10mm	65mm
4057734 082 471	60mm + 10mm	70mm

Die Magnetcodierung ist nur bei senkrechter Einbaulage wirksam.

ISEO-GERA WS-MC Optionen

Nachschlüssel, Mehrschlüssel, Aufpreise für Schließanlagen, Gruppen- oder Hauptschlüssel

Bestellnummer	Bezeichnung
Aufpreise bei Erstlieferung	
4057734 060 264	Einzelschlüssel GERA WS-MC
4057734 059 602	Mehrschlüssel GERA WS-MC
Aufpreise bei Nachlieferung	
4057734 036 917	Einzelschlüssel GERA WS-MC
4057734 099 899	GERA WS nach Code oder Musterschlüssel
Weitere Optionen	
4057734 018 555	GERA WS-MC gleichschließend
4057734 017 077	GERA WS-MC N&G (Freilauf)
4057734 094 672	GERA WS einseitig erhöhter Anbohrschutz F/L1
4057734 094 658	GERA WS beidseitig erhöhter Anbohrschutz F/L1/L2
4057734 103 756	Sicherungskarte mit Kunden-Name

Preise für Schließanlagen auf Anfrage.



CES-UDM5 Zylinder

Konventionelles Schließsystem für Einzelschließung, Gleichschließung und Schließanlagen

Die Basiszylinder

- Die CES-Doppelzylinder haben die Grundlängen von 27,5/27,5 mm, 27,5/31,5 mm, 27,5/35,5 mm, 31,5/31,5 mm
- Der CES-Halbzylinder hat eine Grundlänge von 31,5/10 mm
- Der CES-Knaufzylinder hat eine Seite mit Schließfunktion und andere Seite mit Alu-Knauf, F1
- Der CES-Hebelzylinder hat das Einbaumaß von 25 mm Ø und eine Schließbewegung von 90°
- Das CES-Vorhangschloss hat die Maße 58 x 50 mm, Bügelhöhe 35 mm, ohne Schließzwang

Ausführung:	parazentrisches, doppelt hinterschnittenes 3D-Profil, 5-stiftig, Kernkopf mit Führungsnut Je Zylinderseite 5 gefederte Sperrstifte, Gehäusestifte mit Schutz gegen Sperrwerkzeuge. Je Zylinderseite max. 3 Control-Plus-Stifte
Sicherheit:	Basis-Aufbohrschutz, Patentschutz bis 2031
Material:	Zylinder: Messing matt vernickelt
Lieferumfang:	Zylinder inkl. Befestigungsschraube und Sicherungskarte, Lieferung OHNE Schlüssel

Bestellnummer	Bezeichnung
4057734 118 187	Profil-Doppel-Zylinder Grundlänge CES UDM5
4057734 119 566	Profil-Halb-Zylinder Grundlänge CES UDM5
4057734 119 580	Profil-Halb-Zylinder Grundlänge CES UDM5
4057734 119 573	Profil-Knauf-Zylinder Grundlänge CES UDM5
4057734 119 597	Vorhangschloss CES UDM5

Bitte beachten!

Die hier genannten Zylinder-/VHS-Preise beinhalten KEINE Schlüssel! Bitte teilen Sie uns die benötigte Schlüsselanzahl mit. Bei Nachlieferungen Zylinder gelten die o.g. Preise nur für bei uns bezogene Systeme bis 60 Tage nach Rechnungsdatum der Erstlieferung. Bei späteren Nachbestellungen bitten wir Sie, die Preise vorab zu erfragen.

In der Regel erfolgt die Berechnung dann ohne Rabatt. Nachbestellungen Zylinder und Schlüssel liefern wir nur zu den bei uns bezogenen Systemen.

CES-UDM5 Optionen

Material:	Schlüssel aus Neusilber
Bestellnummer	Aufpreise
4057734 119 610	Freilauffunktion CES UDM5
4057734 119 603	Aufpreis Not- und Gefahrenfunktion
4057734 119 641	Aufpreis Verlängerung pro10mm bis 111mm
4057734 119 658	Aufpreis Verlängerung pro10mm ab 111mm
4057734 119 665	Aufpreis Schlüssel Erstbestellung
4057734 119 672	Aufpreis Schlüssel Nachbestellung < 60 Tage
4057734 119 689	Aufpreis Schlüssel Nachbestellung > 60 Tage
4057734 119 634	Aufpreis einseitig Bohr- und Ziehschutz BZ1
4057734 126 458	Aufpreis einseitig Bohr- und Ziehschutz BZ2
4057734 119 627	Aufpreis einseitig Anbohrschutz
4057734 126 342	Aufpreis für Farbe Midnight Black bei Doppel-, Halb- und Rundzylinder
4057734 126 359	Aufpreis für Farbe Midnight Black für Knaufzylinder

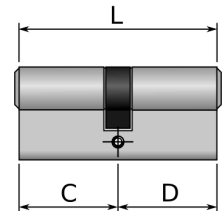

CES-UDM5 ES

Bei der Serie UDM5-BS handelt es sich um fertig konfektionierte Einzelschließungen mit jeweils 5 Schlüsseln, N&G-Funktion und erhöhtem Anbohrschutz BS3 in attraktiver Showverpackung.

Ausführung:	parazentrisches, doppelt hinterschnittenes 3D-Profil, 5-stiftig
Sicherheit:	Zusätzlich Aufbohrschutz BS3, Patentschutz bis 2031
Material:	Zylinder: Messing matt vernickelt Schlüssel: Neusilber
Lieferumfang:	Zylinder inkl. 5 Schlüsseln, Befestigungsschraube, und Sicherungskarte

Bestellnummer	Teillänge (C+D)	Gesamtlänge (L)
Teillänge 27mm + x		
4057734 119 719	27,5mm + 35,5mm	63mm
Teillänge 31mm + x		
4057734 119 702	31,5mm + 31,5mm	63mm
4057734 119 726	31,5mm + 35,5mm	67mm



CES-RHM5 Zylinder

Horizontales Wendeschlüsselsystem für Einzelschließung, Gleichschließung und Schließanlagen

Die Basiszylinder

- Die CES-Doppelzylinder haben die Grundlängen von 27,5/27,5 mm, 27,5/31,5 mm, 27,5/35,5 mm, 31,5/31,5 mm
- Der CES-Halbzylinder hat eine Grundlänge von 31,5/10 mm
- Der CES-Knaufzylinder hat eine Seite mit Schließfunktion und andere Seite mit Alu-Knauf, F1
- Der CES-Hebelzylinder hat das Einbaumaß von 25 mm Ø und eine Schließbewegung von 90°
- Das CES-Vorhangschloss hat die Maße 58 x 50 mm, Bügelhöhe 35 mm, ohne Schließzwang

Material:	Zylinder: Messing matt vernickelt
Ausführung:	parazentrisches, doppelt hinterschnittenes 3D-Profil, 5-Stiftig, Kernkopf mit Führungsnut Je Zylinderseite 5 gefederte Sperrstifte, Gehäusestifte mit Schutz gegen Sperrwerkzeuge. Hinterschnitt-Abfrage, 1 Sperrhaken je Zylinderseite Bis zu 2 variable Hardware-Profilstifte
Sicherheit:	Basis-Aufbohrschutz, Patentschutz bis 2031
Lieferumfang:	Zylinder inkl. Befestigungsschraube und Sicherungskarte, Lieferung OHNE Schlüssel

Bestellnummer	Bezeichnung
4057734 119 993	Profil-Doppel-Zylinder Grundlänge CES RHM5 (W)
4057734 120 005	Profil-Halb-Zylinder Grundlänge CES RHM5(W)
4057734 120 029	Profi-Hebel-Zylinder Grundlänge CES RHM5
4057734 120 012	Profil-Knauf-Zylinder Grundlänge CES RHM5
4057734 120 036	Vorhangschloss CES RHM5

Bitte beachten!

Die hier genannten Zylinder-/VHS-Preise beinhalten KEINE Schlüssel! Bitte teilen Sie uns die benötigte Schlüsselanzahl mit. Bei Nachlieferungen Zylinder gelten die o.g. Preise nur für bei uns bezogene Systeme bis 60 Tage nach Rechnungsdatum der Erstlieferung. Bei späteren Nachbestellungen bitten wir Sie, die Preise vorab zu erfragen.

In der Regel erfolgt die Berechnung dann ohne Rabatt. Nachbestellungen Zylinder und Schlüssel liefern wir nur zu den bei uns bezogenen Systemen.



CES-RHM5 Optionen

Material:	Schlüssel aus Neusilber
Bestellnummer	Aufpreise
4057734 119 924	Freilauffunktion CES RHM5
4057734 119 917	Aufpreis Not- und Gefahrenfunktion
4057734 119 955	Aufpreis Verlängerung pro10mm bis 111mm
4057734 119 962	Aufpreis Verlängerung pro10mm ab 111mm
4057734 119 887	Aufpreis Wende-Schlüssel Erstbestellung
4057734 119 894	Wende-Schlüssel Nachbestellung < 60 Tage
4057734 119 986	Wende-Schlüssel Nachbestellung > 60 Tage
4057734 119 948	Aufpreis einseitig Bohr- und Ziehschutz BZ1
4057734 126 441	Aufpreis einseitig Bohr- und Ziehschutz BZ2
4057734 119 931	Aufpreis einseitig Anbohrschutz
4057734 126 342	Aufpreis für Farbe Midnight Black bei Doppel-, Halb- und Rundzylinder
4057734 126 359	Aufpreis für Farbe Midnight Black für Knaufzylinder

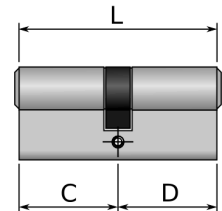

CES-RHM5 ES

Bei der Serie UMD5-BS handelt es sich um fertig konfektionierte Einzelschließungen mit jeweils 5 Schlüsseln, N&G-Funktion und erhöhtem Anbohrschutz BS3 in attraktiver Showverpackung.

Ausführung:	parazentrisches, doppelt hinterschnittenes 3D-Profil, 5-stiftig
Sicherheit:	Zusätzlich Aufbohrschutz BS3, Patentschutz bis 2031
Material:	Zylinder: Messing matt vernickelt Schlüssel: Neusilber
Lieferumfang:	Zylinder inkl. 5 Schlüsseln, Befestigungsschraube, und Sicherungskarte

Bestellnummer	Teillänge (C+D)	Gesamtlänge (L)
Teillänge 27mm + x		
4057734 120 067	27,5mm + 35,5mm	63mm
Teillänge 31mm + x		
4057734 120 074	31,5mm + 31,5mm	63mm
4057734 120 081	31,5mm + 35,5mm	67mm



CES-PSM5 Zylinder

Konventionelles Schließsystem für Einzelschließung, Gleichschließung und Schließanlagen

Die Basiszylinder

- Die CES-Doppelzylinder haben die Grundlängen von 27,5/27,5 mm, 27,5/31,5 mm, 27,5/35,5 mm, 31,5/31,5 mm
- Der CES-Halbzylinder hat eine Grundlänge von 31,5/10 mm
- Der CES-Knaufzylinder hat eine Seite mit Schließfunktion und andere Seite mit Alu-Knauf, F1
- Der CES-Hebelzylinder hat das Einbaumaß von 25mm Ø und eine Schließbewegung von 90°
- Das CES-Vorhangschloss hat die Maße 58 x 50mm, Bügelhöhe 35mm, ohne Schließzwang

Ausführung:	parazentrisches Softline- Profil Kernkopf mit Führungsnut. Je Zylinderseite 5 gefederte Sperrstifte, Gehäusestifte mit Schutz gegen Sperrwerkzeuge.
Sicherheit:	Basis-Aufbohrschutz, Patentschutz bis 2029
Material:	Zylinder: Messing matt vernickelt
Lieferumfang:	Zylinder inkl. Befestigungsschraube OHNE Schlüssel

Bestellnummer	Bezeichnung
4057734 119 764	Profil-Doppel-Zylinder Grundlänge CES PSM5
4057734 119 771	Profil-Halb-Zylinder Grundlänge CES PSM5
4057734 119 788	Profil-Hebel-Zylinder Grundlänge CES PSM5
4057734 119 795	Profil-Knauf-Zylinder Grundlänge CES PSM5
4057734 119 801	Vorhangschloss CES PSM5

Bitte beachten!

Die hier genannten Zylinder-/VHS-Preise beinhalten KEINE Schlüssel! Bitte teilen Sie uns die benötigte Schlüsselanzahl mit. Bei Nachlieferungen Zylinder gelten die o.g. Preise nur für bei uns bezogene Systeme bis 60 Tage nach Rechnungsdatum der Erstlieferung. Bei späteren Nachbestellungen bitten wir Sie, die Preise vorab zu erfragen. In der Regel erfolgt die Berechnung dann ohne Rabatt.

Nachbestellungen Zylinder und Schlüssel, liefern wir nur zu den bei uns bezogenen Systemen.



CES-PSM5 Optionen

Bestellnummer	Aufpreise
4057734 119 832	Freilauffunktion CES PSM5
4057734 119 825	Aufpreis Not- und Gefahrenfunktion
4057734 119 863	Aufpreis Verlängerung pro10mm bis 111mm
4057734 119 870	Aufpreis Verlängerung pro10mm ab 111mm
4057734 120 043	Aufpreis Schlüssel Erstbestellung
4057734 120 050	Aufpreis Schlüssel Nachbestellung < 60 Tage
4057734 119 900	Aufpreis Schlüssel Nachbestellung > 60 Tage
4057734 119 856	Aufpreis einseitig Bohr- und Ziehschutz BZ1
4057734 126 434	Aufpreis einseitig Bohr- und Ziehschutz BZ2
4057734 119 849	Aufpreis einseitig Anbohrschutz



CES Elektronik-Transponderclip

Zum Nachrüsten auf eine mechatronische Lösung.

Zur Kombination von Mechanik und Elektronik.

Der mechanische Schlüssel wird ohne aufwendiges Nachrüsten oder Nacharbeiten zum Elektronik-Schlüssel und damit Teil einer mechatronischen Schließanlage.

Kompatibilität:	MIFARE Classic®, MIFARE®, DESFire®, EV2, LEGIC prime, LEGIC advant, nach ISO 14443 und ISO 15693. Der Transponderclip passt auf alle CES-Schlüssel mit runder Reide (für konventionelle und Wendeschlüssel-Systeme). KOMPATIBEL mit ISEO - LIBRA / ARGO!
Maße:	Breite/Länge: ca. 34/51 mm Höhe: ca. 9 mm
Hinweis:	Nicht verwendbar ohne Schlüssel.

Bestellnummer	Bezeichnung	Farbe
4057734 126 427	CES-E-Transponder	schwarz

Weitere Transponder im Katalog-Kapitel 2 "Elektronische Systeme".



Profilzylinder - Dreikant/Vierkant

mit Messing-Dreikant/Vierkant zur Verwendung für Parkpfosten und Müllbehälter

Teillängen:	30mm + 10mm (Halbzylinder) 30mm + 30mm (Doppelzylinder)
Lieferumfang:	Zylinder ohne Schlüssel, Befestigungsschraube

Bestellnummer	Ausführung
Dreikant Halbzylinder (30/10)	
4057734 089 463	mit 8mm Dreikant außenliegend
4057734 000 284	mit 8mm Dreikant innenliegend
4057734 000 291	mit 17mm Dreikant außenliegend
Dreikant Doppelzylinder (30/30)	
4057734 124 010	PZ beidseitig 8mm Dreikant innenliegend
Vierkant Halbzylinder (30/10)	
4057734 107 341	mit 8mm Vierkant innenliegend
4057734 107 358	mit 8mm Vierkant außenliegend

Passende Dornschlüssel finden sie im Kapitel 10 "Werkzeuge, Schmierstoffe, Zubehör"



Aktionsangebote zu diesem Artikel finden Sie in unserem Shop unter: www.schweisthal.de

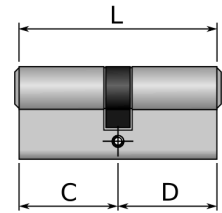

Profilzylinder für Glastürschlösser

Kurzzyylinder für 8mm Glastüren

Ausführung:	Doppelzylinder für Glastürbeschläge mit einer Glasstärke von 8mm
Knaufzylinder:	gut greifbare Knaufform, Notentriegelung mit Münz-Schlitzscheibe
Lieferumfang:	Zylinder inkl. 3 Schlüsseln, Befestigungsschraube

Bestellnummer	Länge C (mm)	Länge D (mm)	Gesamtlänge (mm)
Knaufzylinder			
4057734 128 131	25,8	17 (Knauf)	42,8
4057734 128 148	25,8 (Knauf)	17	42,8
Doppelzylinder			
4057734 088 909	21	21	42
4057734 128 155	22	27	49
4057734 016 742	25	25	50

Zubehör und Optionen

Bestellnummer	Bezeichnung
4057734 128 162	Blindzylinder 15 25 für Glastüren
4057734 128 179	Blindzylinder 25 25 für Glastüren

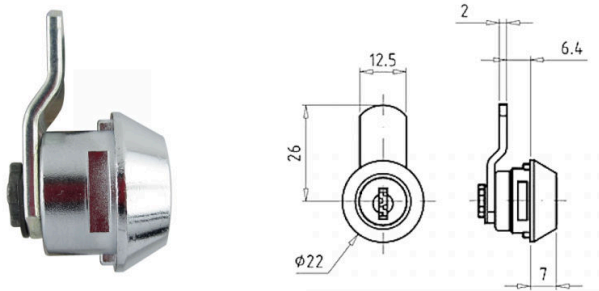

Heberschloss S7311

Ersatz für u.a. R III, RENZ,...

Ausführung:	Schließung Serie FH001 bis FH400
Lieferumfang:	Heberschloss mit Schlüsseln

Bestellnummer	Befestigung	Zunge	Kröpfung
Heberschloss S7311 mit 2 Schlüsseln			
4057734 001 670	Gabelfeder	CS157	nach vorne
Heberschloss S7311 mit 3 Schlüsseln			
4057734 115 872	Gabelfeder	CS157	nach vorne
Heberschloss S7311 gleichschließend mit 2 Schlüsseln			
4057734 121 132	Gabelfeder	CS157	nach vorne



Aktionsangebote zu diesem Artikel finden Sie in unserem Shop unter: www.schweisthal.de

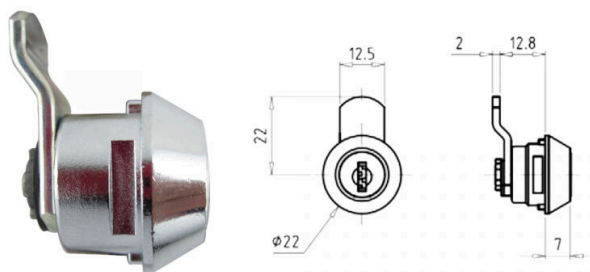

Heberschloss S7312

Ersatz für u.a. R IV, RENZ,...

Ausführung:	Schließung Serie FH001 bis FH400
Lieferumfang:	Heberschloss mit Schlüsseln

Bestellnummer	Befestigung	Zunge	Kröpfung
Heberschloss S7312 mit 2 Schlüsseln			
4057734 001 687	Gabelfeder	CS158	nach hinten
Heberschloss S7312 mit 3 Schlüsseln			
4057734 115 889	Gabelfeder	CS158	nach hinten
Heberschloss S7312 gleichschließend mit 2 Schlüsseln			
4057734 121 217	Gabelfeder	CS158	nach vorne



Aktionsangebote zu diesem Artikel finden Sie in unserem Shop unter: www.schweisthal.de

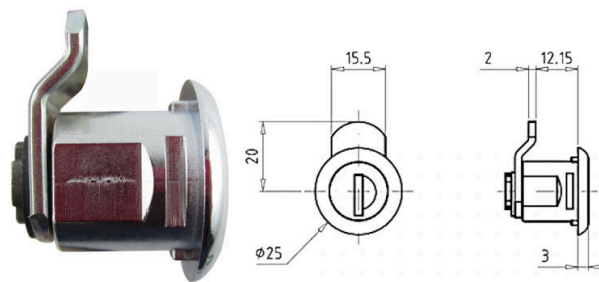

Heberschloss S7313

Ersatz für u.a. R 22, ZBK 71, Burgwächter, RENZ,...

Ausführung:	Schließung Serie 9001 bis 9500 mit Staubschutzkappe
Lieferumfang:	Heberschloss mit Schlüsseln

Bestellnummer	Befestigung	Zunge	Kröpfung
Heberschloss S7313 mit 2 Schlüsseln			
4057734 001 694	Gabelfeder	CS154	nach vorne
Heberschloss S7313 mit 3 Schlüsseln			
4057734 115 896	Gabelfeder	CS154	nach vorne
Heberschloss S7313 gleichschließend mit 2 Schlüsseln			
4057734 121 224	Gabelfeder	CS154	nach vorne



Aktionsangebote zu diesem Artikel finden Sie in unserem Shop unter: www.schweisthal.de

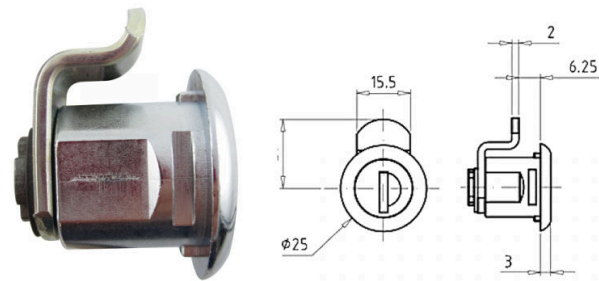

Heberschloss S7314

Ersatz für u.a. R 23, ZBK 73, Burgwächter, RENZ,...

Ausführung:	Schließung Serie 9001 bis 9500 mit Staubschutzkappe
Lieferumfang:	Heberschloss mit Schlüsseln

Bestellnummer	Befestigung	Zunge	Kröpfung
Heberschloss S7314 mit 2 Schlüsseln			
4057734 001 700	Gabelfeder	CS155	nach vorne
Heberschloss S7314 mit 3 Schlüsseln			
4057734 115 902	Gabelfeder	CS155	nach vorne
Heberschloss S7314 gleichschließend mit 2 Schlüsseln			
4057734 121 231	Gabelfeder	CS155	nach vorne



Aktionsangebote zu diesem Artikel finden Sie in unserem Shop unter: www.schweisthal.de

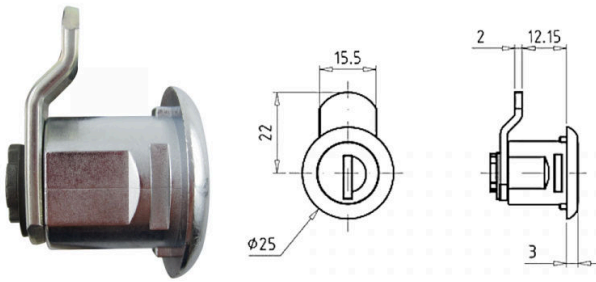

Hebelschloss S7315

Ersatz für u.a. R 26, RENZ,...

Ausführung:	Schließung Serie 9001 bis 9500 mit Staubschutzkappe
Lieferumfang:	Hebelschloss mit Schlüsseln

Bestellnummer	Befestigung	Zunge	Kröpfung
Hebelschloss S7315 mit 2 Schlüsseln			
4057734 001 717	Gabelfeder	CS156	nach vorne
Hebelschloss S7315 mit 3 Schlüsseln			
4057734 115 919	Gabelfeder	CS156	nach vorne
Hebelschloss S7315 gleichschließend mit 2 Schlüsseln			
4057734 121 248	Gabelfeder	CS156	nach vorne



Aktionsangebote zu diesem Artikel finden Sie in unserem Shop unter: www.schweisthal.de

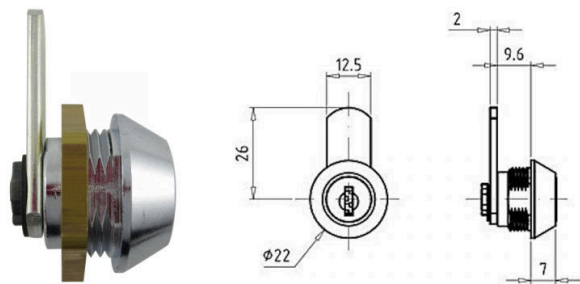

Hebelschloss S7316

Ersatz für u.a. R II, RENZ,...

Ausführung:	Schließung Serie FH001 bis FH400
Lieferumfang:	Hebelschloss mit Schlüsseln

Bestellnummer	Befestigung	Zunge	Kröpfung
Hebelschloss S7316 mit 2 Schlüsseln			
4057734 001 724	Mutter	M210026	gerade
Hebelschloss S7316 mit 3 Schlüsseln			
4057734 115 926	Mutter	M210026	gerade
Hebelschloss S7316 gleichschließend mit 2 Schlüsseln			
4057734 121 255	Mutter	M210026	gerade



Aktionsangebote zu diesem Artikel finden Sie in unserem Shop unter: www.schweisthal.de

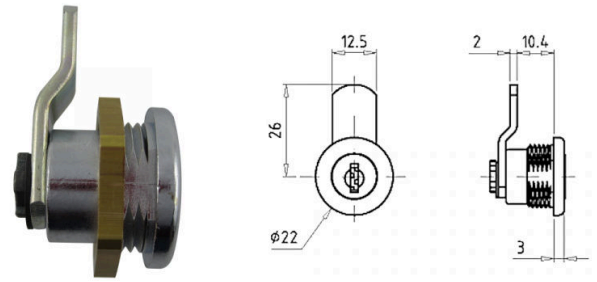

Hebelschloss S7317

Ersatz für u.a. R 24, ZBK 70, Burgwächter, JU,...

Ausführung:	Schließung Serie FH001 bis FH400
Lieferumfang:	Hebelschloss mit Schlüsseln

Bestellnummer	Befestigung	Zunge	Kröpfung
Hebelschloss S7317 mit 2 Schlüsseln			
4057734 001 731	Mutter	CS157	nach vorne
Hebelschloss S7317 mit 3 Schlüsseln			
4057734 115 933	Mutter	CS157	nach vorne
Hebelschloss S7317 gleichschließend mit 2 Schlüsseln			
4057734 121 262	Mutter	CS157	nach vorne



Aktionsangebote zu diesem Artikel finden Sie in unserem Shop unter: www.schweisthal.de

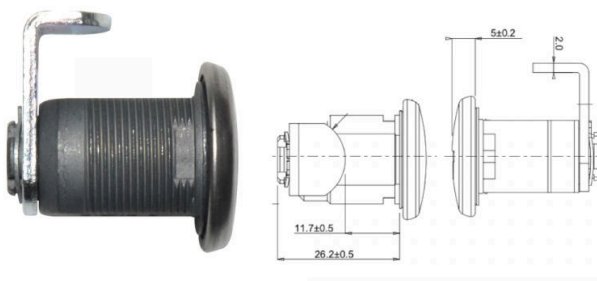

Hebelschloss S7320

Ersatz für RENZ (u.a. Einbau ab 2006)

Ausführung:	180°-Schließung mit 2 Abzugspunkte Edelstahlkappe mit Staubschutz
Lieferumfang:	Hebelschloss mit 2 Schlüsseln

Bestellnummer	Befestigung	Zunge	Kröpfung	Riegel
Hebelschloss S7320 mit 2 Schlüsseln				
4057734 117 579	Klammer	90°	nach vorne	09.00
Hebelschloss S7320 gleichschließend mit 2 Schlüsseln				
4057734 126 755	Klammer	90°	nach vorne	09.00



Aktionsangebote zu diesem Artikel finden Sie in unserem Shop unter: www.schweisthal.de

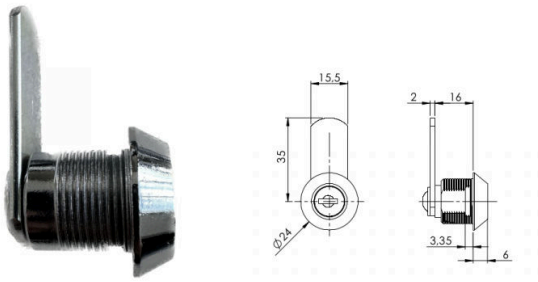

Hebelschloss S7321

Alternativ (X21) passend für Briefkästen

Ausführung:	Edelstahlkappe mit Staubschutz
Lieferumfang:	Hebelschloss mit 2 Schlüsseln

Bestellnummer	Befestigung	Zunge	Kröpfung
Hebelschloss S7321			
4057734 125 307	Mutter	35,0mm	gerade



Hebelschloss S7322-X25

alternativ für z.B. X25

Ausführung:	Edelstahlkappe mit Staubschutz
Lieferumfang:	Hebelschloss mit 2 Schlüsseln

Bestellnummer	Befestigung	Zunge	Kröpfung
Hebelschloss S7322 (X25)			
4057734 127 233	Mutter	ca. 16mm	gerade



Hebelschloss S7323-X25N

alternativ für z.B. X25 (Neu)

Lieferumfang:	Hebelschloss mit 2 Schlüsseln
Ausführung:	Edelstahlkappe mit Staubschutz

Bestellnummer	Befestigung	Zunge	Kröpfung
Hebelschloss S7323-X25N			
4057734 127 240	Mutter	Hakenzunge ca. 25mm	gerade

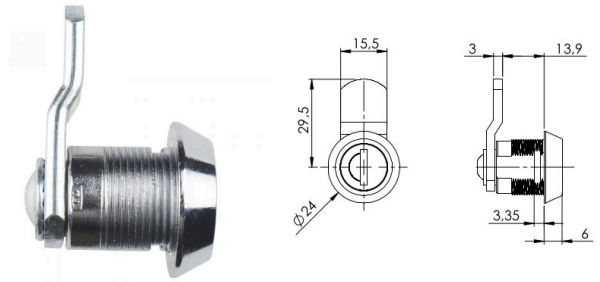

Hebelschloss S7325

passend für Briefkästen ähnlich FORMAT / HS326

Ausführung:	Edelstahlkappe mit Staubschutz
Lieferumfang:	Hebelschloss mit 2 Schlüsseln

Bestellnummer	Befestigung	Zunge	Kröpfung
Hebelschloss S7325			
4057734 120 173	Klammer	29,5mm	nach vorne



Hebelschloss S7326

passend für Briefkästen ähnlich HEIBI / HS316

Ausführung:	Edelstahlkappe mit Staubschutz
Lieferumfang:	Hebelschloss mit 2 Schlüsseln

Bestellnummer	Befestigung	Zunge	Kröpfung
Hebelschloss S7326			
4057734 120 180	Klammer	28,8mm	gerade



Hebelschloss S7327

passend für Briefkästen

Ausführung:	Edelstahlkappe mit Staubschutz
Lieferumfang:	Hebelschloss mit 2 Schlüsseln

Bestellnummer	Befestigung	Zunge	Kröpfung
Hebelschloss S7327			
4057734 120 197	Klammer	16mm	nach vorne

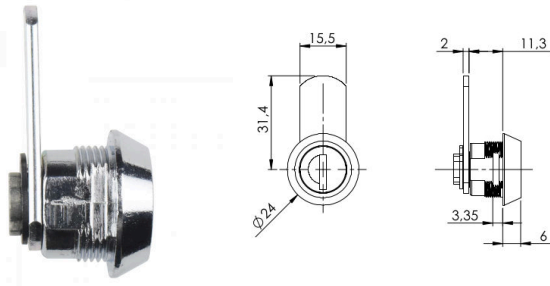

Hebelschloss S7328

passend für Briefkästen

Ausführung:	Edelstahlkappe mit Staubschutz
Lieferumfang:	Hebelschloss mit 2 Schlüsseln

Bestellnummer	Befestigung	Zunge	Kröpfung
Hebelschloss S7328 4057734 120 203	Klammer	31,4mm	gerade

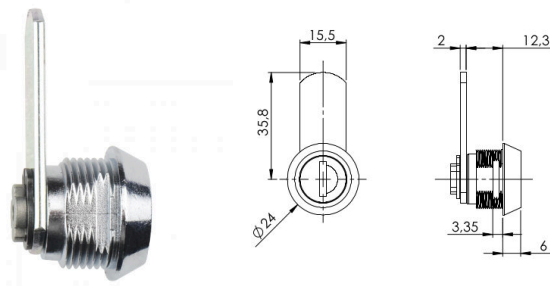

Hebelschloss S7329

passend für Briefkästen ähnlich ALBERT / HS325

Ausführung:	Edelstahlkappe mit Staubschutz
Lieferumfang:	Hebelschloss mit 2 Schlüsseln

Bestellnummer	Befestigung	Zunge	Kröpfung
Hebelschloss S7329 4057734 120 210	Klammer	35,8mm	gerade

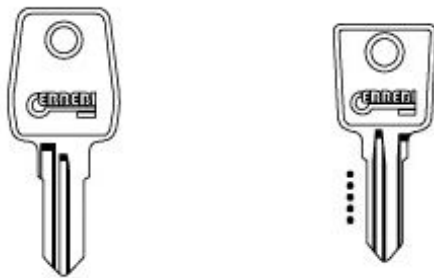

Schlüssel-Rohlinge für Hebelschlösser

Fabrikat Errebi

Bestellnummer	Passend für Serie
4057734 014 465	S7313 / S7314 / S7315
4057734 014 458	S7311 / S7312 / S7316 / S7317
4057734 126 748	S720
4057734 127 110	S7030-S7037

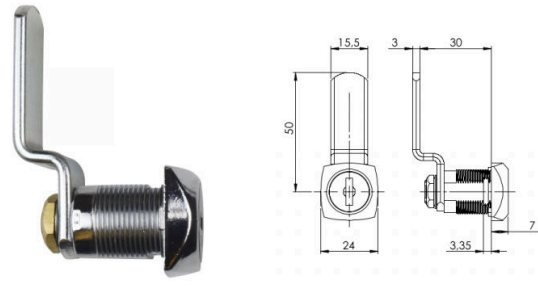

Hebelschloss S7030

passend für Büro-, Spind- und Stahlschränke
(alternativ für: F/X 36)

Ausführung:	Edelstahlkappe mit Staubschutz
Lieferumfang:	Hebelschloss mit 2 Schlüsseln

Bestellnummer	Befestigung	Zunge	Kröpfung
Hebelschloss S7030 mit 2 Schlüsseln 4057734 118 156	Klammer	ca. 50mm	nach hinten
Hebelschloss S7030 gleichschließend mit 2 Schlüsseln 4057734 123 174	Klammer	ca. 50mm	nach hinten

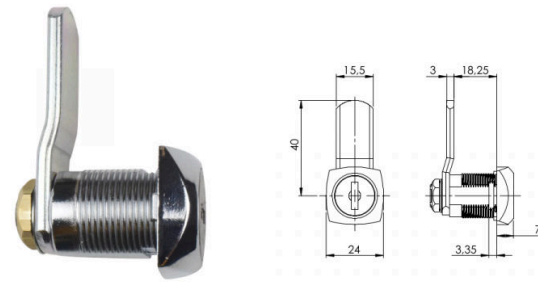

Hebelschloss S7031

passend für Büro-, Spind- und Stahlschränke
(alternativ für: F/X 37)

Ausführung:	Edelstahlkappe mit Staubschutz
Lieferumfang:	Hebelschloss mit 2 Schlüsseln

Bestellnummer	Befestigung	Zunge	Kröpfung
Hebelschloss S7031 mit 2 Schlüsseln 4057734 119 016	Mutter	ca. 40mm	nach vorne
Hebelschloss S7031 gleichschließend mit 2 Schlüsseln 4057734 122 801	Mutter	ca. 40mm	nach vorne

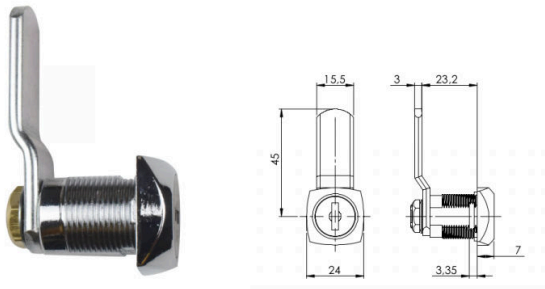

Hebelschloss S7032

passend für Büro-, Spind- und Stahlschränke
(alternativ für: F/X 38)

Ausführung:	Edelstahlkappe mit Staubschutz
Lieferumfang:	Hebelschloss mit 2 Schlüsseln

Bestellnummer	Befestigung	Zunge	Kröpfung
Hebelschloss S7032 mit 2 Schlüsseln			
4057734 119 023	Klammer	ca. 45mm	nach hinten
Hebelschloss S7032 gleichschließend mit 2 Schlüsseln			
4057734 123 181	Klammer	ca. 45mm	nach hinten

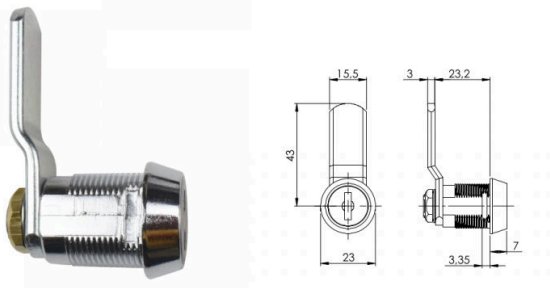

Hebelschloss S7033

passend für Büro-, Spind- und Stahlschränke
(alternativ für: F/X 39)

Ausführung:	Edelstahlkappe mit Staubschutz
Lieferumfang:	Hebelschloss mit 2 Schlüsseln

Bestellnummer	Befestigung	Zunge	Kröpfung
Hebelschloss S7033 mit 2 Schlüsseln			
4057734 119 030	Mutter	ca. 43mm	nach hinten
Hebelschloss S7033 gleichschließend mit 2 Schlüsseln			
4057734 123 198	Mutter	ca. 43mm	nach hinten

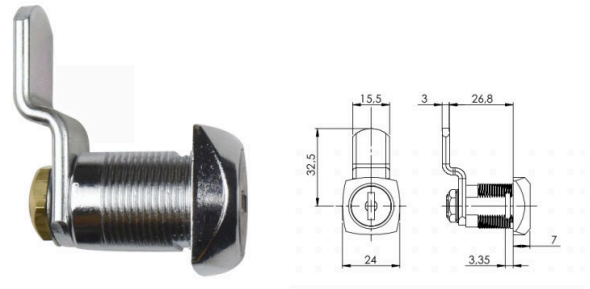

Hebelschloss S7034

passend für Büro-, Spind- und Stahlschränke
(alternativ für: F/X 40)

Ausführung:	Edelstahlkappe mit Staubschutz
Lieferumfang:	Hebelschloss mit 2 Schlüsseln

Bestellnummer	Befestigung	Zunge	Kröpfung
Hebelschloss S7034 mit 2 Schlüsseln			
4057734 119 047	Mutter	ca. 32,5mm	nach hinten
Hebelschloss S7034 gleichschließend mit 2 Schlüsseln			
4057734 123 204	Mutter	ca. 32,5mm	nach hinten

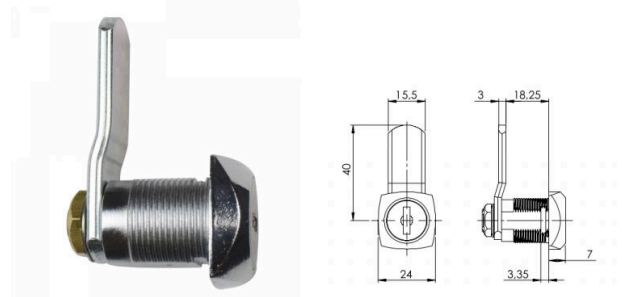

Hebelschloss S7035

passend für Büro-, Spind- und Stahlschränke
(alternativ für: F/X 41)

Ausführung:	Edelstahlkappe mit Staubschutz
Lieferumfang:	Hebelschloss mit 2 Schlüsseln

Bestellnummer	Befestigung	Zunge	Kröpfung
Hebelschloss S7035 mit 2 Schlüsseln			
4057734 119 054	Mutter	ca. 40mm	nach vorne
Hebelschloss S7035 gleichschließend mit 2 Schlüsseln			
4057734 123 211	Mutter	ca. 40mm	nach vorne

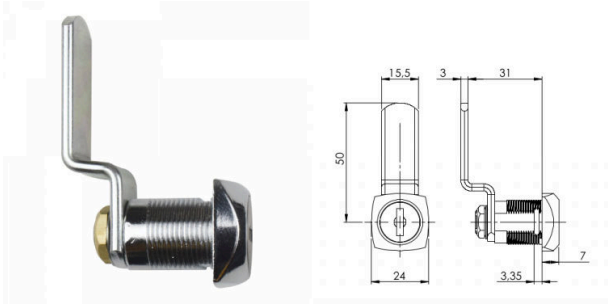

Hebelschloss S7036

passend für Büro-, Spind- und Stahlschränke
(alternativ für: F/X 42)

Ausführung:	Edelstahlkappe mit Staubschutz
Lieferumfang:	Hebelschloss mit 2 Schlüsseln

Bestellnummer	Befestigung	Zunge	Kröpfung
Hebelschloss S7036 mit 2 Schlüsseln			
4057734 119 061	Mutter	ca. 50mm	nach hinten
Hebelschloss S7036 gleichschließend mit 2 Schlüsseln			
4057734 123 143	Mutter	ca. 50mm	nach hinten

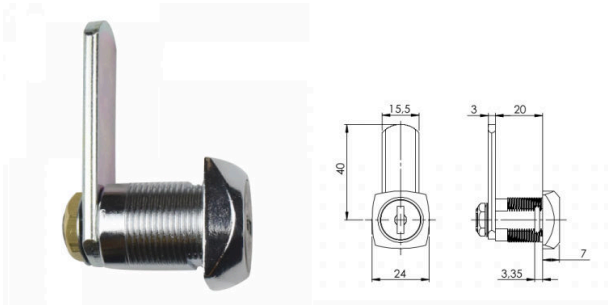

Hebelschloss S7037

passend für Büro-, Spind- und Stahlschränke
(alternativ für: F/X 43)

Ausführung:	Edelstahlkappe mit Staubschutz
Lieferumfang:	Hebelschloss mit 2 Schlüsseln

Bestellnummer	Befestigung	Zunge	Kröpfung
Hebelschloss S7037 mit 2 Schlüsseln			
4057734 119 078	Mutter	ca. 40mm	gerade
Hebelschloss S7037 gleichschließend mit 2 Schlüsseln			
4057734 123 150	Mutter	ca. 40mm	gerade



Hebelschloss S7050 - E I

ORIGINAL - EMKA E I Hebelschloss mit 2 Schlüsseln

Ausführung:	Edelstahlkappe mit Staubschutz
Lieferumfang:	Hebelschloss, Erdungsmutter mit 2 Schlüsseln

Bestellnummer	Befestigung	Zunge	Kröpfung
EMKA E I Hebelschloss S7050 mit 2 Schlüsseln			
4057734 127 189	Mutter	ca. 40mm	gerade
EMKA E I Hebelschloss S7050 gleichschließend mit 2 Schlüsseln			
4057734 127 196	Mutter	ca. 40mm	gerade



Hebelschloss S7050 - E II

ORIGINAL - EMKA E II Hebelschloss mit 2 Schlüsseln

Ausführung:	Edelstahlkappe mit Staubschutz
Lieferumfang:	Hebelschloss, Erdungsmutter mit 2 Schlüsseln

Bestellnummer	Befestigung	Zunge	Kröpfung
EMKA E II Hebelschloss S7050 mit 2 Schlüsseln			
4057734 127 202	Mutter	ca. 40mm	nach hinten
EMKA E II Hebelschloss S7050 gleichschließend mit 2 Schlüsseln			
4057734 127 219	Mutter	ca. 40mm	nach hinten



Hebelschloss S7060

Spindverschluss für Vorhängeschloss
(alternativ für: F/X 60)

Ausführung:	Hebelschloss für Vorhängeschloss
Lieferumfang:	Hebelschloss mit Mutter

Bestellnummer	Befestigung	Zunge	Kröpfung
Hebelschloss S7060 Links für Vorhängeschloss			
4057734 127 264	Mutter	ca. 40mm	nach hinten
Hebelschloss S7060 Rechts für Vorhängeschloss			
4057734 127 257	Mutter	ca. 40mm	nach hinten

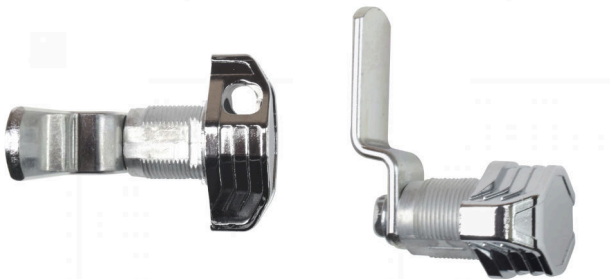

Hebelschloss S7061

Spindverschluss für Vorhängeschloss
(alternativ für: F/X 61)

Ausführung:	Hebelschloss für Vorhängeschloss
Lieferumfang:	Hebelschloss mit Mutter

Bestellnummer	Befestigung	Zunge	Kröpfung
Hebelschloss S7061 Links für Vorhängeschloss			
4057734 127 271	Mutter	ca. 50mm	nach hinten
Hebelschloss S7061 Rechts für Vorhängeschloss			
4057734 127 288	Mutter	ca. 50mm	nach hinten



Hebelschloss S7090

Spindverschluss für Vorhängeschloss
(alternativ für: F/X 90)

Ausführung:	Hebelschloss für Vorhängeschloss
Lieferumfang:	Hebelschloss mit Mutter und 2 Schlüsseln

Bestellnummer	Befestigung	Zunge	Kröpfung
Hebelschloss S7090			
4057734 127 691	Mutter	ca. 65mm	nach vorne

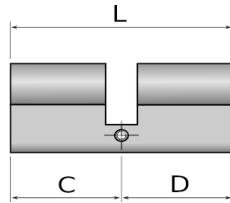
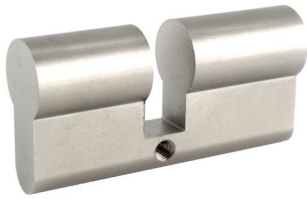

Blindzylinder "Massiv"

Der Klassiker aus Vollmaterial.

Ausführung:	Gefrästes Vollmaterial in den bekannten Zylinderlängen.
Material:	Messing matt vernickelt.
Lieferumfang:	Blindzylinder mit M5 Stulpschraube

Bestellnummer	Teillänge (C+D)	Gesamtlänge (L)
Teillänge 15mm + x		
4057734 128 162	15mm + 25mm	40mm
Teillänge 25mm + x		
4057734 128 179	25mm + 25mm	50mm
Teillänge 27mm + x		
4057734 097 161	27mm + 35mm	62mm
Teillänge 28mm + x		
4057734 097 154	28mm + 28mm	56mm
4057734 058 131	28mm + 33mm	61mm
Teillänge 30mm + x		
4057734 094 214	30mm + 10mm	40mm
4057734 094 153	30mm + 30mm	60mm
4057734 094 160	30mm + 35mm	65mm
4057734 094 177	30mm + 40mm	70mm
4057734 094 184	30mm + 45mm	75mm
4057734 094 191	30mm + 50mm	80mm
4057734 094 207	30mm + 55mm	85mm
4057734 094 306	30mm + 60mm	90mm
4057734 094 290	30mm + 65mm	95mm
Teillänge 35mm + x		
4057734 094 221	35mm + 35mm	70mm
4057734 094 238	35mm + 40mm	75mm
4057734 094 245	35mm + 45mm	80mm
4057734 094 276	35mm + 50mm	85mm
4057734 094 283	35mm + 55mm	90mm
4057734 094 313	35mm + 60mm	95mm
Teillänge 40mm + x		
4057734 094 252	40mm + 40mm	80mm
4057734 094 269	40mm + 45mm	85mm
4057734 094 436	40mm + 50mm	90mm
4057734 094 481	40mm + 55mm	95mm
4057734 094 498	40mm + 60mm	100mm
4057734 094 535	40mm + 65mm	105mm
Teillänge 45mm + x		
4057734 094 443	45mm + 45mm	90mm
4057734 094 467	45mm + 50mm	95mm
4057734 094 474	45mm + 55mm	100mm
4057734 094 382	45mm + 60mm	105mm
4057734 094 368	45mm + 65mm	110mm
Teillänge 50mm + x		
4057734 094 450	50mm + 50mm	100mm
4057734 094 375	50mm + 65mm	115mm



Blindzylinder "Universal"

Schnelle variable Montage durch kürzbare Schraube.

Ausführung:	Befestigung durch Einstecken von beiden Seiten und Anziehen der Befestigungsschraube von der Innenseite.
Material:	Alu-Druckguss vernickelt.
Lieferumfang:	Blindzylinder inklusive kürzbarer Befestigungsschraube

Bestellnummer	Länge / Einsatzbereich
Blindzylinder 820C-Universal	
4057734 000 345	35mm - 110mm



Blindzylinder "Verstellbar"

Der variable Klassiker in 3 verstellbaren Grundlängen.

Ausführung:	Zulassung für T90-Türen. Geeignet für die Verwendung in Feuerschutzabschlüssen und Rauchabschlusstüren. Befestigung in der Endposition durch die Zylinderschraube.
Material:	Sämtliche eingesetzten Werkstoffe entsprechen der Prüfvorschrift DIN EN 12844.
Lieferumfang:	Blindzylinder inklusive Befestigungsschraube

Bestellnummer	Länge / Einsatzbereich
Blindzylinder 820C-Verstellbar	
4057734 000 314	35mm - 56mm
4057734 000 321	50mm - 86mm
4057734 000 338	84mm - 154mm



Aktionsangebote zu diesem Artikel finden Sie in unserem Shop unter: www.schweisthal.de

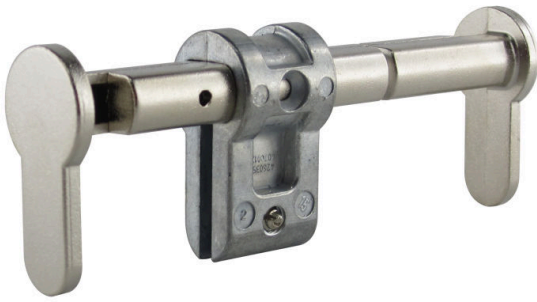

Blindzylinder "3 in 1"

Unser variabler Blindzylinder mit dem größten Einsatzbereich.

Ausführung:	Zulassung für T90-Türen. Geeignet für die Verwendung in Feuerschutz- und Rauchabschlusstüren. Befestigung in der Endposition
Material:	Sämtliche eingesetzten Werkstoffe entsprechen der Prüfvorschrift DIN EN 12844.
Lieferumfang:	Blindzylinder inklusive Befestigungsschraube

Bestellnummer	Länge / Einsatzbereich
Blindzylinder 820C-3 in 1	
4057734 000 307	35mm - 154mm



Aktionsangebote zu diesem Artikel finden Sie in unserem Shop unter: www.schweisthal.de



Blindzylinder BZV "Feuerschutz"

FS Ausführung bis Türstärke 95mm

Ausführung:	Geeignet für Feuerschutztüren bis T90
Material:	Messing matt vernickelt
Lieferumfang:	Blindzylinder

Bestellnummer	Länge / Einsatzbereich
Blindzylinder WI-BZV-100-FS	
4057734 128 452	45mm - 95mm



Blindzylinder BZV "Standard"

Standardausführung bis Türstärke 110mm

Ausführung:	für Türstärken von 45 - 110 mm (33 - 45mm möglich durch Kürzung Gewindesteg und die Schraube)
Material:	Messing matt vernickelt
Lieferumfang:	Blindzylinder

Bestellnummer	Länge / Einsatzbereich
Blindzylinder WI-BZV-100	
4057734 126 946	ca. 45mm - 110mm bzw. 33mm - 45mm

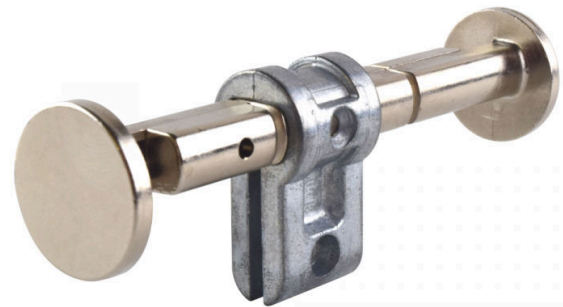

Blindzylinder "820C-Schweiz-22"

Unser variabler Blindzylinder passend für Schweizer Rundzylinder

Ausführung:	Zulassung für T90-Türen. Geeignet für die Verwendung in Feuerschutz- und Rauchabschlusstüren. Befestigung durch die Zylinderschraube. Auch für Halbzylinder geeignet.
Material:	Sämtliche eingesetzten Werkstoffe entsprechen der Prüfvorschrift DIN EN 12844.
Lieferumfang:	Blindzylinder inklusive Befestigungsschraube

Bestellnummer	Länge / Einsatzbereich
Blindzylinder 820C-Schweiz-22	
4057734 121 392	35mm - 154mm



Blindzylinder "Top-Speed"

Sekundenschnelle Montage ohne jegliches Werkzeug!

Ausführung:	Geprüft für den Einsatz in Feuerschutztüren bis T60 sowie in Rauchschutztüren. Befestigung durch Einstecken von beiden Seiten und Zusammenführen.
Material:	Hergestellt aus Zinkdruckguss, oberflächenbehandelt, in vernickelter oder schwarzer Optik.
Lieferumfang:	Blindzylinder

Bestellnummer	Länge / Einsatzbereich
Ausführung vernickelt	
4057734 093 026	50-76mm
4057734 093 033	77-132mm
Ausführung schwarz	
4057734 101 455	50-76mm
4057734 101 462	77-132mm

Zubehör

4057734 101 929 | Entnahmewerkzeug für Top-Speed



Aktionsangebote zu diesem Artikel finden Sie in unserem Shop unter: www.schweisthal.de

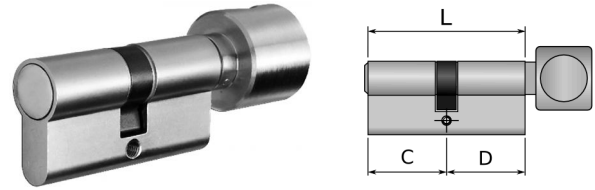

Blindknäufzylinder 820C-L1L2-K

Blindseite (C):	ohne Schließfunktion
Knäufe (D):	Rundknäuf mit Griffmulde
Oberfläche:	Messing matt vernickelt
Hinweis:	Weitere Größen auf Anfrage!

Bestellnummer	Teillänge (C+D)	Gesamtlänge (L)
Teillänge 30mm + x		
4057734 001 588	30mm + 30mm	60mm
4057734 001 595	30mm + 35mm	65mm
4057734 041 058	30mm + 40mm	70mm
Teillänge 35mm + x		
4057734 001 601	35mm + 30mm	65mm
4057734 041 065	35mm + 35mm	70mm
Teillänge 40mm + x		
4057734 041 829	40mm + 30mm	70mm
4057734 116 336	40mm + 35mm	75mm
4057734 045 773	40mm + 40mm	80mm

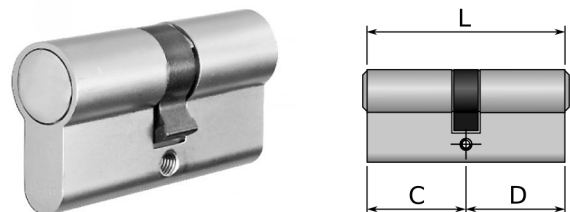

Blindzylinder einseitig schließbar 820C-L1L2-S

Blindseite (C):	ohne Schließfunktion
Schließseite (D):	bestiftet inkl. 3 Schlüsseln & Sicherungskarte (GERA 3000)
Oberfläche:	Messing matt vernickelt
Hinweis:	Weitere Größen auf Anfrage!

Bestellnummer	Teillänge (C+D)	Gesamtlänge (L)
Teillänge 30mm + x		
4057734 001 557	30mm + 30mm	60mm
4057734 001 564	30mm + 35mm	65mm
4057734 112 529	30mm + 40mm	70mm
Teillänge 35mm + x		
4057734 001 571	35mm + 30mm	65mm
4057734 112 536	35mm + 35mm	70mm
Teillänge 40mm + x		
4057734 112 543	40mm + 30mm	70mm
4057734 046 497	40mm + 40mm	80mm

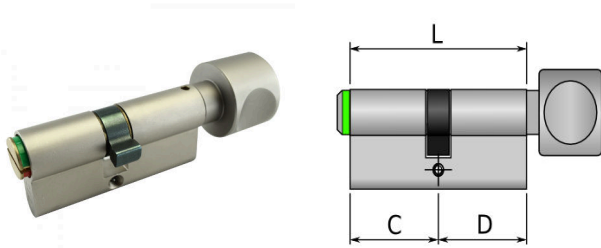

WC-Knaufzylinder

Knaufzylinder mit rot/grün-Anzeige und Notfunktion

Ausführung:	mit rot/grün-Anzeige und Notfunktion
Knauf:	runder Knauf mit Griffmulde auf Länge 2 (D) montiert
Material:	Messing matt vernickelt
Türrichtung:	links / rechts umstellbar
Hinweis:	Gehäuselänge Knaufseite muss so gewählt werden, dass die Bohrung des Raststiftes für die Montage heraus steht (ca. 5mm).

Bestellnummer	Teillänge (C+D)	Gesamtlänge (L)
Teillänge 30mm + x		
4057734 037 945	30mm + 30mm	60mm
4057734 039 987	30mm + 35mm	65mm
4057734 106 689	30mm + 40mm	70mm
Teillänge 35mm + x		
4057734 039 994	35mm + 30mm	65mm
4057734 037 938	35mm + 35mm	70mm
4057734 087 889	35mm + 40mm	75mm
Teillänge 40mm + x		
4057734 085 113	40mm + 30mm	70mm
4057734 106 344	40mm + 35mm	75mm
4057734 099 301	40mm + 40mm	80mm
Teillänge 45mm + x		
4057734 113 908	45mm + 35mm	80mm
4057734 085 106	45mm + 40mm	85mm

Knaulängen über 45mm als Sonderanfertigung möglich.
(Bitte Preise erfragen)



WC-Modulset

für einfaches & problemloses Umrüsten auf WC-Funktion

Funktionsweise:	wie bei einem herkömmlichen WC-Beschlag mit rot/grün-Besetztanzeige (Schauscheibe)
Verriegelung:	von innen Knaufverriegelung, von außen Schlitzkopfverriegelung
Lieferumfang:	WC-Modulset mit Montageanleitung

Bestellnummer	Länge / Einsatzbereich
WC-Modulset für Profilzylinder	
4057734 068 680	PZ für Türstärken bis 55 mm
4057734 069 076	PZ für Türstärken bis 80 mm
WC-Modulset für Buntbartschlösser	
4057734 068 697	BB für Türstärken bis 50 mm



ISEO-Vorhangschloss "Universal"

Die günstige Lösung für den Einsatz u.a. bei Schließanlagen.

Ausführung:	vorgerichtet für Profilhalbzylinder in der Baulänge 30-10.
Material:	Stahlbügel (30mm) oder Edelstahlbügel (50mm)
Lieferumfang:	Schloss. Ein Profilhalbzylinder ist nicht im Lieferumfang enthalten.

Bestellnummer	Breite Schlosskörper	Lichte Bügelhöhe	Bügelstärke
Vorhangschloss "Universal"			
4057734 001 465	54mm	30mm	8mm
4057734 001 489	54mm	50mm	8mm



ISEO - BOXER

Wenig Angriffspunkte - Hohe Sicherheit

Ausführung:	vorgerichtet für Profilhalbzylinder in der Baulänge 30-10.
Material:	Stahlummanteltes Vorhangschloss
Lieferumfang:	Schloss. Ein Profilhalbzylinder ist nicht im Lieferumfang enthalten.

Bestellnummer	Breite Schlosskörper	Lichte Bügelhöhe	Bügelstärke
Vorhangschloss "BOXER"			
4057734 096 218	96mm	17,5mm	12mm



JÄTE - Mülltonnenschloss

Universelles Mülltonnenschloss für Profilhalbzylinder.

Ausführung:	Geeignet für alle gängigen Mülltonnen und Container. vorgerichtet für PZ- oder Dreikant - Halbzyliner (Baulänge 30/10).
Material:	Verzinkte Stahlkette, Massives Metallgehäuse - Schwarz lackiert
Lieferumfang:	Schloss inklusive benötigtem Montagmaterial. Ein Profilhalbzylinder (30/10) ist im Lieferumfang nicht enthalten.

Bestellnummer	Länge	Durchmesser Kette
Mülltonnenschloss "Jäte"		
4057734 001 823	200mm	5mm



Hangschloss für Profil - Halbzylinder

Massiv Zink-Druckguss mit gehärtetem Schlossbügel

Ausführung:	Doppelverriegelung, gefederter Bügel - springt auf beim Entriegeln, zudrücken des Bügels verriegelt das Schloss
Material:	Massiver Schlosskörper aus Zinkdruckguss, gehärteter Schlossbügel
Lieferumfang:	Vorhängeschloss inkl. Befestigungsschraube ohne Profil-Halbzylinder (30-10mm)

Bestellnummer	Lichte Bügelhöhe	Bügelstärke
Hangschloss Profil - Halbzylinder		
4057734 128 124	40,5mm	8mm

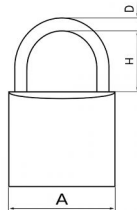

SBS Vorhangschloss

Standard Vorhangschloss passend zu F5-Schließung

Ausführung:	Beidseitig verriegelt.
Material:	Gehärteter Stahlbügel Schlosskörper aus Messing
Lieferung:	Schloss inklusive zwei Schlüsseln, nach Schließung gefertigt

Bestellnummer	Lichte Bügelhöhe	Bügelstärke	Schließung
Schlosskörper 50mm			
4057734 119 085	47mm	6mm	F5
Schlosskörper 60mm			
4057734 119 092	47mm	6mm	F5

SBS Vorhangschloss passend zur Profilerie ISEO F5.
Schloss inklusive zwei Schlüsseln wird nach Schließung gefertigt.



Burg Wächter VHS für PZ-Halbzylinder

Massiver Messingkörper, Doppelt verriegelt

Ausführung:	Schloss-Korpus vollständig für die Montage vorbereitet, Für die Integration in vorhandene und neue Schließanlagen. German Engineering
Material:	Massiver Messingkörper, Bügel stahlhart (bzw. Edelstahl)
Lieferumfang:	Schloss. Ein Profilhalbzylinder (30/10) ist nicht im Lieferumfang enthalten.

Bestellnummer	Breite Schlosskörper	Lichte Bügelhöhe	Bügelstärke
BW-116-PC-50			
4057734 126 335	51,1mm	39,8mm	8mm
BW-116-PC-50 Edelstahlbügel			
4057734 128 285	51,3mm	40,2mm	8mm
BW-116-PC-50 Hoher Edelstahlbügel			
4057734 128 292	51,3mm	77,8mm	8mm



ANCHOR LÅS - Serie 590 - PZ-vorgerichtet

Erfüllt die Sicherheitsanforderungen der höchsten Schutzklasse! - EN12320 Klasse 6 - Zusätzlicher Bügelschutz!

Ausführung :	Der Bügel wird beidseitig durch gehärtete, rostfreie Stahlkugeln verriegelt. Der Zylinder wird durch eine 5 mm-Stahlplatte zusätzlich geschützt. Schlüssel nur in versperrem Zustand abziehbar.
Material:	Stahlgehäuse einsatzgehärtet und verchromt. Bügel aus verchromtem Stahl.
Gewicht:	ca. 1,5 kg
Lieferumfang:	Schloss. Ein Profilhalbzylinder (30/10) ist nicht im Lieferumfang enthalten.

Bestellnummer	Breite Schlosskörper	Lichte Bügelhöhe	Bügelstärke
Ausführung: fester Bügel			
4057734 000 697	80mm	27mm	15mm
Ausführung: abnehmbarer Bügel			
4057734 014 557	80mm	27mm	15mm



ANCHOR LÅS - Serie 580 - PZ-vorgerichtet

Vorhangschloss für maximale Sicherheitsanforderungen - EN12320 Klasse 5

Ausführung:	Der Bügel wird beidseitig durch gehärtete, rostfreie Stahlkugeln verriegelt. Der Zylinder wird durch eine 5 mm-Stahlplatte zusätzlich geschützt. Schlüssel nur in versperrem Zustand abziehbar.
Material:	Stahlgehäuse einsatzgehärtet und verchromt. Bügel aus verchromtem Stahl.
Gewicht:	ca. 1,4 kg
Lieferumfang:	Schloss. Ein Profilhalbzylinder (30/10) ist nicht im Lieferumfang enthalten.

Bestellnummer	Breite Schlosskörper	Lichte Bügelhöhe	Bügelstärke
Ausführung: fester Bügel			
4057734 000 680	80mm	27mm	15mm
4057734 014 472	80mm	50mm	15mm
Ausführung: abnehmbarer Bügel			
4057734 014 496	80mm	27mm	15mm
4057734 014 489	80mm	50mm	15mm



ANCHOR LÅS - Serie 880

Vorhangschlösser nach EN 12320 Klasse 5

Ausführung:	Hochwertiger robuster Anchor-Las Scheibenzylinder. Schlüssel nur in geschlossenem Zustand abziehbar. Der Zylinder ist durch eine 4,5 mm-Stahlplatte zusätzlich geschützt.
Material:	Stahlgehäuse einsatzgehärtet. Bügel aus verchromtem Stahl.
Gewicht:	ca. 1 kg
Lieferumfang:	Schloss inklusive zwei Neusilberschlüsseln

Bestellnummer	Breite Schlosskörper	Lichte Bügelhöhe	Bügelstärke
Ausführung: fester Bügel			
4057734 089 098	70mm	27mm	15mm
4057734 089 111	70mm	50mm	15mm
Ausführung: abnehmbarer Bügel			
4057734 089 104	70mm	27mm	15mm
4057734 089 128	70mm	50mm	15mm



ANCHOR LÅS - Serie 833

Extrastarkes Vorhangschloss mit Bügelschutz - EN12320 Klasse 4

Ausführung:	Hochwertiger robuster Anchor-Las Scheibenzylinder. Schlüssel nur in geschlossenem Zustand abziehbar. Der Zylinder ist durch eine 3 mm-Stahlplatte zusätzlich geschützt.
Material:	Stahlgehäuse einsatzgehärtet. Bügel aus verchromtem Stahl.
Gewicht:	ca. 0,8 kg
Lieferumfang:	Schloss inklusive zwei Neusilberschlüsseln

Bestellnummer	Breite Schlosskörper	Lichte Bügelhöhe	Bügelstärke
Ausführung: fester Bügel			
4057734 102 124	60mm	28mm	11mm
Ausführung: abnehmbarer Bügel			
4057734 102 131	60mm	28mm	11mm



ANCHOR LÅS - Serie 800

Extrastarkes Vorhangschloss - EN12320 Klasse 4

Ausführung:	Hochwertiger robuster Anchor-Las Scheibenzylinder. Schlüssel nur in geschlossenem Zustand abziehbar. Der Zylinder ist durch eine 3 mm-Stahlplatte zusätzlich geschützt.
Material:	Stahlgehäuse einsatzgehärtet. Bügel aus verchromtem Stahl.
Gewicht:	ca. 0,7 kg
Lieferumfang:	Schloss inklusive zwei Neusilberschlüsseln

Bestellnummer	Breite Schlosskörper	Lichte Bügelhöhe	Bügelstärke
Ausführung: fester Bügel			
4057734 089 135	60mm	28mm	11mm
4057734 089 159	60mm	50mm	11mm
Ausführung: abnehmbarer Bügel			
4057734 089 142	60mm	28mm	11mm
4057734 089 166	60mm	50mm	11mm



ANCHOR LÅS - Serie 820

Geprüfte Vorhangschlösser - EN12320 Klasse 3

Ausführung:	Hochwertiger robuster Anchor-Las Scheibenzylinder. Schlüssel nur in geschlossenem Zustand abziehbar.
Material:	Messingkorpus verchromt. Bügel aus verchromtem Stahl.
Gewicht:	ca. 0,3 - 0,4 kg
Lieferumfang:	Schloss inklusive zwei Neusilberschlüsseln

Bestellnummer	Breite Schlosskörper	Lichte Bügelhöhe	Bügelstärke
4057734 102 148	46mm	25mm	8mm
4057734 102 155	46mm	60mm	8mm
4057734 102 162	46mm	110mm	8mm



ANCHOR LÅS - Serie 810

Geprüfte Vorhangschlösser - EN12320 Klasse 2

Ausführung:	Hochwertiger robuster Anchor-Las Scheibenzylinder. Schlüssel nur in geschlossenem Zustand abziehbar.
Material:	Messingkorpus verchromt. Bügel aus verchromtem Stahl.
Lieferumfang:	Schloss inklusive zwei Neusilberschlüsseln
Gewicht:	ca. 0,25 kg

Bestellnummer	Breite Schlosskörper	Lichte Bügelhöhe	Bügelstärke
4057734 102 179	39mm	20mm	6,5mm
4057734 102 186	39mm	80mm	6,5mm



ANCHOR LÅS - Anhängketten

Für das offene Schloss bei unversperrtem Objekt.

Ausführung:	Die Anhängkette ist kein Teil der Objektsicherung.
Material:	Kette und Wandhalterung aus Edelstahl.
Lieferumfang:	Kette mit Wandhalterung. Popnieten.

Bestellnummer	Länge	Durchmesser Kette	Passend für Bügelstärke
Ausführung: mit Wandhalterung			
4057734 014 564	500mm	5mm	15mm

Hinweis

Lose Ketten und Ketten mit Wandhalterung für andere Bügelstärken auf Anfrage.



ANCHOR LÅS - Überfallen

Überfallen für einen sicheren Verschluss.

Ausführung:	Überfallen geprüft und ungeprüft für diverse Bügelstärken. Ausführung 901-RH/903LH mit Bügelschutz!
Material:	Geprüfte Überfallen aus gehärtetem Stahl. Ungeprüfte Überfallen aus Stahl, galvanisiert.
Lieferumfang:	Überfalle. Bei den geprüften Überfallen wird Befestigungsmaterial mitgeliefert.

Bestellnummer	Maße	DIN R / L	Passend für Bügelstärke
geprüft nach EN12320 Klasse 4			
4057734 099 967	130 x 78 mm	DRS	< 15mm
4057734 099 950	130 x 78 mm	DLS	< 15mm

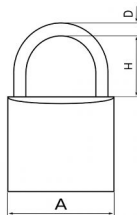

ISEO Vorhängeschloss

Standard Vorhängeschloss inklusive 3 Schlüsseln

Ausführung:	Beidseitig verriegelt.
Material:	Gehärteter Stahlbügel. Schlosskörper aus Messing
Lieferung:	Schloss inklusive 3 Schlüsseln

Bestellnummer	Lichte Bügelhöhe / Breite	Bügelstärke	Schließung
Schlosskörper 20 x 20mm			
4057734 119 412	13/10mm	3,5mm	-
4057734 119 429	13/10mm	3,5mm	K1
Schlosskörper 25 x 24,5mm			
4057734 119 436	15/13,5mm	4,2mm	-
4057734 119 443	15/13,5mm	4,2mm	K1
Schlosskörper 30 x 29,5mm			
4057734 117 364	16/16mm	5,1mm	-
4057734 116 237	16/16mm	5,1mm	K1
Schlosskörper 30 x 29,5mm (hoher Bügel)			
4057734 119 474	46/16mm	5,1mm	-
4057734 119 481	46/16mm	5,1mm	K1
Schlosskörper 40 x 37mm			
4057734 117 371	23/22mm	6,3mm	-
4057734 117 067	23/22mm	6,3mm	K1
4057734 119 733	23/22mm	6,3mm	K2
Schlosskörper 40 x 37mm (hoher Bügel)			
4057734 119 450	47/22mm	6,3mm	-
4057734 119 467	47/22mm	6,3mm	K1
Schlosskörper 50 x 40,5mm			
4057734 119 498	29,5/27,5mm	8mm	-
4057734 119 504	29,5/27,5mm	8mm	K1
4057734 119 511	29,5/27,5mm	8mm	K2
Schlosskörper 50 x 40,5mm (hoher Bügel)			
4057734 119 740	50/27,5mm	8mm	-
4057734 119 757	50/27,5mm	8mm	K1

Zubehör und Optionen

Bestellnummer	Bezeichnung
4057734 119 528	Rohling passend zu CITY-VHS 20
4057734 119 535	Rohling passend zu CITY-VHS 30
4057734 119 542	Rohling passend zu CITY-VHS 40
4057734 119 559	Rohling passend zu CITY-VHS 50+



YALE Vorhängeschloss IK8Y30

Extra langes Vorhängeschloss mit variablem Bügel

Ausführung:	Beidseitig verriegelt. Variable Bügelhöhe.
Material:	Gehärteter Stahlbügel, verchromt. Robuster Messingkörper.
Lieferumfang:	Schloss inklusive 2 Schlüsseln.

Bestellnummer	Lichte Bügelhöhe	Bügelstärke	Schließung
Schlosskörper 50mm			
4057734 114 745	58,1-152,6mm	8mm	-



ISEO Aditus Marine

aus vernickeltem, gebürstetem Messing mit Dichtungsringe und Edelstahl Bügel

Ausführung:	Beidseitig verriegelt.
Material:	Gehärteter Stahlbügel. Schlosskörper aus Messing
Lieferung:	Schloss inklusive 3 Schlüsseln

Bestellnummer	Lichte Bügelhöhe	Bügelstärke	Schließung
Schlosskörper 30 x 29,5 x 13mm			
4057734 122 528	16/16mm	5,1mm	-
4057734 122 498	16/16mm	5,1mm	K1
Schlosskörper 40 x 37 x 14mm			
4057734 122 535	22/35,6mm	6,3mm	-
4057734 122 542	22/35,6mm	6,3mm	K1
Schlosskörper 50 x 40,5 x 17mm			
4057734 122 481	27,5 / 43,5mm	8mm	-
4057734 122 511	27,5 / 43,5mm	8mm	K1



ABUS - AQUA-Safe

Gekapseltes Vorhangschloss

Ausführung:	Drainage-Kanäle zum Schutz vor Wasser und Schmutz. Doppelte Verriegelung ohne Schlüsseinsatz. gleichschließend 6401.
Material:	Gekapselter Schlosskörper aus Messing. Bügel aus gehärtetem Stahl mit Kunststoffmantel. Innenteile aus rostfreien Materialien.
Lieferumfang:	Schloss inklusive zwei Schlüsseln

Bestellnummer	Lichte Bügelhöhe	Bügelstärke	Schließung
Schlosskörper 49mm			
4057734 024 815	25mm	8mm	-

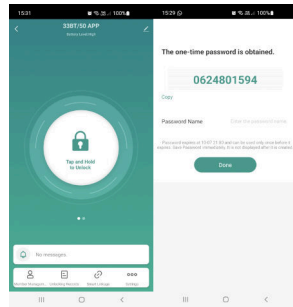

RIEFFEL 33BT/50 APP

Smartes Bluetooth Hangschloss

Ausführung:	Bei diesem smarten Hangschloss von kann die Verwaltung der Zugriffe mit dem Smartphone erledigt werden. Dies beinhaltet das Festlegen der Benutzer, die Vergabe von Zugangscodes, Abfrage der letzten Öffnungsvorgänge, Akkustatus und weitere nützliche Eigenschaften die von der «Smart Life» Gratis-APP zur Verfügung gestellt wird.
Material:	Stabiles Metall-Druckgussgehäuse Bügel aus gehärtetem Stahl
Lieferumfang:	Schloss

Bestellnummer	Lichte Bügelhöhe	Bügelstärke
RIEFFEL 33BT/50 APP		
4057734 128 308	26mm	6,5mm



RIEFFEL Vorhangschlösser RR-VHS22

Individuell einstellbarer 3-stelliger Zahlencode

Ausführung:	Individuell einstellbarer 3-stelliger Zahlencode.
Material:	Aluminium-Schlosskörper, Bügel aus Stahl.
Lieferumfang:	Schloss.

Bestellnummer	Farbe	Lichte Bügelhöhe	Bügelstärke
Schlosskörper 21mm			
4057734 110 488	rot	21,0mm	3,0mm
4057734 112 178	blau	21,0mm	3,0mm
4057734 110 471	grün	21,0mm	3,0mm
Schlosskörper 30mm			
4057734 110 464	rot	27,5mm	5,1mm
4057734 110 457	blau	27,5mm	5,1mm
4057734 110 440	grün	27,5mm	5,1mm



Bolzen- / Stoßriegel mit Zahlenschloss

Die ideale Lösung für den Kellerbeschlag

Funktion:	Öffnen und Schließen mit Zahlencode.
Code:	4-stelliger, individuell einstellbarer Code.
Einsatz:	Ersetzt die Kombination Riegel / VHS.
Hinweis:	Massive Ausführung.

Bestellnummer	Bezeichnung	Farbe
Zahlenschlossriegel		
4057734 083 416	RS3120-SB	schwarz

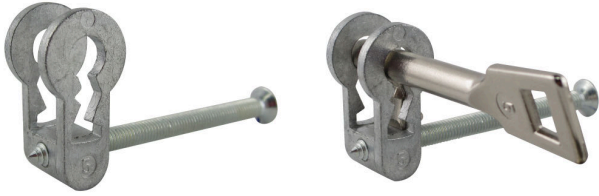

Buntbart-Einsatz

BB-Einsatz für Profilzylinder-Schlösser

Lieferumfang: Einsatz mit 2 Schlüsseln und Stulpschraube

Bestellnummer	Bezeichnung
BB-Einsatz mit 2 Schlüsseln verschiedenschließend (KEINE AUSWAHL der Schließung)	
4057734 126 175	BB-Einsatz-VS
BB-Einsatz mit 2 Schlüsseln gleichschließend (KEINE AUSWAHL der Schließung)	
4057734 048 873	BB-Einsatz-GS



Imprinter für Sicherungskarten

für die Nachbestellung von Zylindern und Schlüsseln

Bestellnummer	Bezeichnung
Abrollgerät für Sicherungskarten	
4057734 092 074	Abrollgerät für Sicherungskarten (Imprinter)
Bestellformulare, selbstdurchschreibend 4-teilig (3 Durchschläge)	
4057734 071 581	Bestellformular, Orderslip VE=100
4057734 087 605	Bestellformular, Orderslip VE=500