



Inhaltsverzeichnis	Seite
FH1080	3
Unterlage für Kurzschildbeschl. FH1080	3
FH1085	3
FH1024	3
FH1074	4
FH1079	4
Unterlage für Kurzschildbeschl. FH1079	4
FH1075	5
FH1071	5
FH1070	5
Unterlage für Kurzschildbeschl. FH1070	5
FH1050	6
FH 9050 / FH 9060	6
FH1078	7
FH1076	7
ST9024-FH / AL9024-FH	8
ST9028-FH	8
ST9029-FH / AL9029-FH	8
OGL ST-K-165	9
OGL K-117-F	9
OGL K-160-F	9
FH1065-R	9
FH1060	10
FH1065	10
KS1065 (mit 8mm Vierkant)	10
Schweisthal PS-Beschlag "Passt Sicher" AL 2210W / AL 2220B	11
Schweisthal PS-Beschlag "Passt Sicher" AL 2215W	11
Schweisthal PS-Beschlag "Passt Sicher" AL 2115W	12
Zubehör PS-Beschlag AL 2210W / AL 2220B / AL 2215 W	12
ALU-Schutzbeschl. AL 2000W / AL 2000B	12
ALU-Schutzbeschl. AL 2000G	13
AL 1261	13
AL 1260	14
AL 1251	14
AL 1250	15
AL 1151	15
AL 1271	15
Schweisthal Schutzbeschl. AL1351	16
AL / ST 1024	16
AL / ST 1074	16
AL / ST 1030	17
AL / ST 1035	17
AL / ST 1050	18
AL / ST 1040	18
AL 1025	19
ST 1021	19
AL / ST 1070	20
ME 5200	20
Messing-Garnitur "Classic"	21
Messing Rosette Rund 6942 / 7942	21
Messing Rosette Kantig 4942 / 4242	21
AL 9050 / AL 9060 / ST 9050 / ST 9060	22
AL 9035 / ST 9035 / AL 9045 / ST 9045	22
AL 9030 / ST 9030 / AL 9040 / ST 9040	23
AL9020 / AL9010 (26mm Schildbreite)	23
AL9015 / AL9025	24
EG5710 / EG5712 / EG5708	24
EG5520 / EG5510 / EG5512 / EG5508	24
AL9040-I / ST9040-I	25
AL 9070F	25
Glastürbeschl.äge	26
ST 9024-Inox	26
ST9024-FH / AL9024-FH	26
AL 9029	27
AL9017 / ST9017	27
AL 9023	27
AL 6280L	27
AL 9028	28
ST 9028-Inox	28
ST9028-FH	28
EG 5704	28
EG 5804	29
EG5504 / EG5507	29
AL6137 / AL6132	29
AL6142 / AL6147	29
AL6090	30
Schlosskasten Zubehör AL6101 / AL6112	30
AL6060 / 6065 AL6070 / 6075	30
AL 6050	30
AL 6080	31

Inhaltsverzeichnis	Seite
EK 227704	31
OGL-ST-K-165	31
OGL-K-117-F	31
OGL-K-160	32
AL6306	32
AL6307	32
EK 207705	33
EK 227705	33
EK 217705	33
AL1076 / ST1076	33
ST1104 / ST1106	34
EG5705	34
AL7050ZW / AL7150ZW / AL7060HW	34
AL5103ZW / AL5104ZW	34
HOPPE Birmingham Langschild	35
HOPPE Birmingham Kurzschild	35
ST1801	36
ST1802	36
AL7150L-2000	37
ST7150L-2000	37
Baudrucker Nylon	37
AL7150 / AL7155 / AL7160	37
AL7050 / AL7060	38
AL7125	38
AL5001/AL5003 AL5023/AL5024	38
AL6001	38
AL5103	39
AL5104	39
AL5004/5006	39
AL5103K / AL5104K	39
ST39421	40
AL39421	40
ST38431	40
AL38421	40
AL35643 / AL35663	41
AL35421 / 35461	41
AL36643 / ST36643	41
ST97421-F / ST85741-F	42
ST87421	42
ST84421 / ST94421 / ST81421 / ST91421	42
ST40431 / ST40434	42
AL35521 / AL35541 / AL35561	43
ST35521 / ST35541 / ST35561	43
AL/ST1232 / AL/ST1231	43
AL/ST38416 / AL38426 / AL38436 / AL38446	44
Aufschraubrossetten	44
IK1255	45
KS35000	45
Unterlegplatte für Klapprosette	45
Reparaturschilder	45
ST96400	46
ST96421 / ST95421	46
AL30421 / AL30461	46
AL32421 / AL32461	46
AL/ST1234 / AL/ST1235 / AL/ST1236 / AL/ST1238	47
ST3700	47
ST1234-PZ-KL / ST1231-Blind-KL	47
ST2060-KZS / ST2095-ES1-KZS	47
ST2080 / ST2085-ES1	48
Objekt-Drucker-Garnitur	48
Nylon-Rosettenpaare	48
Nylon-Garnituren	49
Nylon-Garnituren mit Stahlkern-Drucker	49
Baudrucker Nylon	50
Nylon-Glasfalzgriffe	50
EG 1089	50



FH1080

ES-1 Feuerschutz-Schutzbeschlag Kurzschild mit Kernziehschutz

Ausführung:	Kurzschildbeschlag / abgerundetes Schild 9mm Vierkantstift / TS= 40-66mm Wechsel: gerader Knopf fest Drücker: jeweils Drücker festdrehbar MPA / EN1906 / DIN18273 / EN179
Maße:	Außenschild: 170mm x 45mm x 15mm Innenschild: 170mm x 45mm x 8mm Knopf: Ø50mm Drücker ALU: Ø 22mm x 145mm Drücker EDELSTAHL: Ø 21mm x 141mm

Bestellnummer	Zylinderüberstand	Farbe	Lochung	Entfernung
Wechselgarnituren				
4057734 057 806	10-15mm	F1	PZ / KZS	72mm
4057734 094 856	10-15mm	Edelstahl	PZ / KZS	72mm
Drückergarnituren				
4057734 057 813	10-15mm	F1	PZ / KZS	72mm
4057734 057 820	10-15mm	Edelstahl	PZ / KZS	72mm



Weitere Aktionsangebote zu diesem Artikel finden Sie in unserem Shop unter: www.schweisthal.de



Unterlage für Kurzschildbeschlag FH1080

Ideal zur Abdeckung etwaiger Bohrungen

Ausführung:	Unterlage für Kurzschildbeschläge aus Edelstahl
Maße:	191mm x 65mm oval abgerundet

Bestellnummer	Farbe	Schildstärke
4057734 121 088	Edelstahl	0,5mm



FH1085

ES-1 Feuerschutz-Schutzbeschlag Langschild mit Kernziehschutz

Ausführung:	Langschildbeschlag / abgerundetes Schild 9mm Vierkantstift / TS= 40-66mm Wechsel: gerader Knopf fest Drücker: jeweils Drücker festdrehbar MPA / EN1906 / DIN18273 / EN179
Maße:	Außenschild: 256mm x 53mm x 15mm Innenschild: 256mm x 53mm x 5mm Knopf: Ø50mm Drücker ALU: Ø22mm x 145mm

Bestellnummer	Zylinderüberstand	Farbe	Lochung	Entfernung
Wechselgarnituren				
4057734 061 643	10-15mm	F1	PZ / KZS	72mm
Drückergarnituren				
4057734 061 650	10-15mm	F1	PZ / KZS	72mm

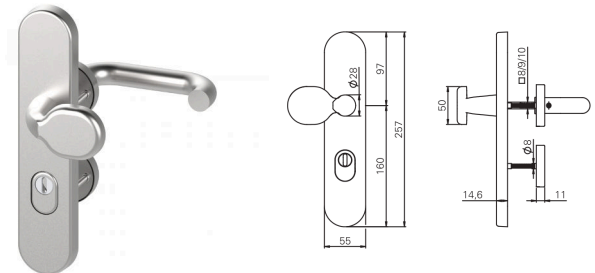

FH1024

ES-1 Feuerschutz Kombi-Schutzbeschlag mit Kernziehschutz / gekröpfte Griffplatte

Ausführung:	Langschildbeschlag / abgerundetes Schild 9mm Vierkantstift / TS= 44-54mm Wechsel: gekröpfte Griffplatte fest Drücker: U-Form festdrehbar EN1906 / EN179
Maße:	Außenschild: 257mm x 55mm x 14,6mm Innenschild: Rosette 11mm Griffplatte Ø50mm x 76mm Drücker: U-Form Ø 22mm x 131mm

Bestellnummer	Zylinderüberstand	Farbe	Lochung	Entfernung
Wechselgarnitur				
4057734 116 299	10-15mm	F1	PZ / KZS	72mm
4057734 116 305	10-15mm	Edelstahl	PZ / KZS	72mm



FH1074

ES-1 Feuerschutz Kombi-Schutzbeschlag mit Kernziehschutz / gerader Knopf

Ausführung:	Langschildbeschlag / abgerundetes Schild 9mm Vierkantstift / TS= 44-54mm Wechsel: gerader Knopf fest Drücker: U-Form festdrehbar EN1906 / EN179
Maße:	Außenschild: 257mm x 55mm x 14,6mm Innenschild: Rosette 11mm Knopf: Ø50mm Drücker: U-Form Ø 22mm x 131mm

Bestellnummer	Zylinderüberstand	Farbe	Lochung	Entfernung
Wechselgarnitur				
4057734 117 388	10-15mm	F1	PZ / KZS	72mm
4057734 117 395	10-15mm	Edelstahl	PZ / KZS	72mm



FH1079

ES-1 Feuerschutz-Schutzbeschlag Kurzschild ohne Kernziehschutz

Ausführung:	Kurzschildbeschlag / abgerundetes Schild 9mm Vierkantstift / TS= 40-66mm Wechsel: gerader Knopf fest Drücker: jeweils Drücker festdrehbar MPA / EN1906 / DIN18273 / EN179
Maße:	Außenschild: 170mm x 45mm Innenschild: 170mm x 45mm x 8mm Knopf: Ø50mm Drücker ALU: Ø22mm x 145mm Drücker EDELSTAHL: Ø21mm x 141mm

Bestellnummer	Zylinderüberstand	Farbe	Lochung	Entfernung
Wechselgarnituren				
4057734 097 765	11mm	F1	PZ	72mm
4057734 069 861	15mm	F1	PZ	72mm
4057734 097 413	11mm	F1	außen ungelocht	72mm
4057734 060 820	11mm	Edelstahl	PZ	72mm

Drückergarnituren				
4057734 097 772	11mm	F1	PZ	72mm
4057734 092 999	15mm	F1	beidseits ungelocht	72mm
4057734 097 758	11mm	F1	außen ungelocht	72mm
4057734 097 420	11mm	F1	außen blind	72mm
4057734 068 567	11mm	Edelstahl	PZ	72mm



Weitere Aktionsangebote zu diesem Artikel finden Sie in unserem Shop unter: www.schweisthal.de

Unterlage für Kurzschildbeschlag FH1079

Ausführung:	Unterlage für Kurzschildbeschläge aus Edelstahl
Maße:	191mm x 65mm oval abgerundet

Bestellnummer	Farbe	Schildstärke
4057734 121 088	Edelstahl	0,5mm



FH1075

ES-1 Feuerschutz-Schutzbeschlag Langschild ohne Kernziehschutz

Ausführung:	Langschildbeschlag / abgerundetes Schild 9mm Vierkantstift / TS= 40-66mm Wechsel: gerader Knopf fest Drücker: jeweils Drücker festdrehbar MPA / EN1906 / DIN18273 / EN179
Maße:	Außenschild: 256mm x 45mm x 15mm Innenschild: 256mm x 45mm x 5mm Knopf: Ø50mm Drücker ALU: Ø22mm x 145mm

Bestellnummer	Zylinderüberstand	Farbe	Lochung	Entfernung
Wechselgarnitur				
4057734 060 127	15mm	F1	PZ	72mm
Drückergarnitur				
4057734 060 134	15mm	F1	PZ	72mm

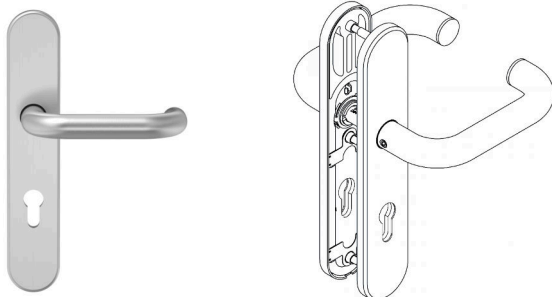

FH1071

Feuerschutz-Verdeckschildgarnitur-Langschild Edelstahl

Ausführung:	Langschildbeschlag / abgerundetes Schild 9mm Vierkantstift Wechsel: gerader Knopf fest Drücker: jeweils Drücker festdrehbar Benutzerkategorie Klasse 4 geprüft nach EN1906 / EN179
Maße:	Außenschild: 234mm x 45mm x 8,5mm Innenschild: 234mm x 45mm x 8,5mm Knopf: Ø50mm Drücker: Ø21mm x 131mm

Bestellnummer	Entfernung	Lochung	DIN	Farbe
Drückergarnituren				
4057734 128 568	72mm	PZ	links/rechts	Edelstahl
Wechselgarnituren				
4057734 128 582	72mm	PZ	links	Edelstahl
4057734 128 575	72mm	PZ	rechts	Edelstahl



FH1070

Feuerschutz-Verdeckschildgarnitur, Kurzschild

Ausführung:	Kurzschildbeschlag / abgerundetes Schild 9mm Vierkantstift / TS= 40-66mm Wechsel: gerader Knopf fest Drücker: jeweils Drücker festdrehbar MPA / EN1906 / DIN18273 / EN179
Maße:	Außenschild: 170mm x 45mm x 8mm Innenschild: 170mm x 45mm x 8mm Knopf: Ø50mm Drücker ALU: Ø22mm x 145mm Drücker EDELSTAHL: Ø21mm x 141mm

Bestellnummer	Zylinderüberstand	Farbe	Lochung	Entfernung
Wechselgarnituren				
4057734 057 776	8mm	F1	PZ	72mm
4057734 057 769	8mm	Edelstahl	PZ	72mm
Drückergarnituren				
4057734 057 790	8mm	F1	PZ	72mm
4057734 057 783	8mm	Edelstahl	PZ	72mm



Unterlage für Kurzschildbeschlag FH1070

Ideal zur Abdeckung etwaiger Bohrungen

Ausführung:	Unterlage für Kurzschildbeschläge aus Edelstahl
Maße:	191mm x 65mm oval abgerundet

Bestellnummer	Farbe	Schildstärke
ST65-191		
4057734 121 088	Edelstahl	0,5mm



FH1050

Kurzschild Feuerschutzbeschlag mit 54mm Schildbreite. Ideal beim Renovieren!

Ausführung:	Kurzschildbeschlag / abgerundetes Schild 9mm Vierkantstift / TS= 38-58mm Drücker: U-Form festdrehbar Verschraubung: M5, verdeckt EN1906 / EN179 / DIN18273
Maße:	Außenschild: 173mm x 54mm x 8mm Drücker: U-Form Ø 22mm x 142mm Knopf: Pilzkopf Ø 50mm

Bestellnummer	Zylinderüberstand	Farbe	Lochung	Entfernung
Wechselgarnitur				
4057734 116 268	8-11mm	F1	PZ	72mm
4057734 117 524	8-11mm	Edelstahl	PZ	72mm
Drückergarnitur				
4057734 115 612	8-11mm	F1	PZ	72mm
4057734 116 275	8-11mm	Edelstahl	PZ	72mm



FH 9050 / FH 9060

ES-1 geprüfte Feuerschutz-Schmalrahmen-Beschläge

Ausführung:	Rohrrahmenschutzbeschlag 3-fach verdeckt verschraubt, mit OGL - Gleitlagertechnik. Festdrehbar gelagert im wartungsfreien Gleitlager. Sicherheit: ES 1 / Klasse 2 (DIN18257 / EN1906). Benutzerkategorie Klasse 4. U-Drückerform für Flucht- und Rettungswegetüren nach EN179. Wechselbeschlag mit gekröpftem Kugelknopf.
Maße:	Stütznocken: Ø 8 x 5mm Außenseite: Bauhöhe 15mm Schild: 252mm x 36mm Lochabstand: 215mm Entfernung: 92mm Vierkantstift: 9mm (DIN 18273 Feuerschutz geprüft) links/rechts verwendbar

Bestellnummer	Zylinderüberstand	Farbe	Lochung	Entfernung
Wechselgarnituren FH9050 / FH9060				
4057734 128 865	-	F1	PZ	92mm
4057734 128 919	-	Edelstahl	PZ	92mm
4057734 128 889	10 - 15mm	F1	PZ / KZS	92mm
4057734 128 933	10 - 15mm	Edelstahl	PZ / KZS	92mm
Drückergarnituren FH9050 / FH9060				
4057734 128 872	-	F1	PZ	92mm
4057734 128 902	-	Edelstahl	PZ	92mm
4057734 128 896	10 - 15mm	F1	PZ / KZS	92mm
4057734 128 926	10 - 15mm	Edelstahl	PZ / KZS	92mm



FH1078

Feuerschutz-Rosettengarnitur oval

Ausführung:	Ovale Rosettengarnitur 9mm Vierkantstift / TS=40-66mm Wechsel: gekröpfter Kugelknopf fest Drücker: jeweils Drücker festdrehbar MPA / EN1906 / DIN18273 / EN179
Maße:	Rosette: 70mm x 33mm Kugelknopf: Ø50mm Drücker ALU: Ø22mm x 145mm Drücker EDELSTAHL: Ø21mm x 145mm

Bestellnummer	Zylinderüberstand	Farbe	Lochung	Entfernung
Wechselgarnituren				
4057734 065 009	8mm	F1	PZ	-
4057734 065 054	8mm	Edelstahl	PZ	-
Drückergarnituren				
4057734 085 687	8mm	F1	PZ	-
4057734 065 047	8mm	Edelstahl	PZ	-



FH1076

Feuerschutz-Rosettengarnitur rund

Ausführung:	Runde Rosettengarnitur / Klasse 4 9mm Vierkantstift / TS= 40-66mm Wechsel: gerader Knopf fest Drücker: jeweils Drücker festdrehbar MPA / DIN18273
Maße:	Rosette: Ø55mm Knopf: Ø50mm Drücker ALU: Ø22mm x 145mm Drücker EDELSTAHL: Ø21mm x 141mm

Bestellnummer	Zylinderüberstand	Farbe	Lochung	Entfernung
Wechselgarnituren				
4057734 059 220	8mm	F1	PZ	-
4057734 063 265	8mm	Edelstahl	PZ	-
Drückergarnituren				
4057734 063 623	8mm	F1	PZ	-
4057734 060 240	8mm	Edelstahl	PZ	-

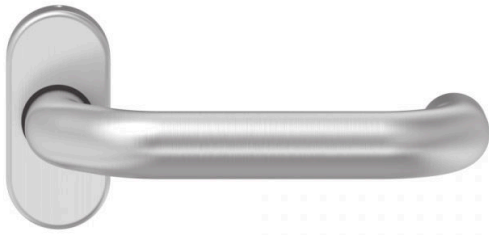

ST9024-FH / AL9024-FH

Speziell für den Einsatz an Profilrahmentüren geeignet.

Ausführung:	Feuerschutz-Metalltürdrücker U-Form auf ovaler Rosette (Grund- und Abdeckrosette)
Maße Rosette:	70mm x 33mm
Maße Drücker:	145mm x 57mm

Bestellnummer	Farbe	Lochabstand	Stift Vierkant
Metalltürdrücker U-Form auf ovaler Rosette			
4057734 116 312	Edelstahl	50mm	9mm
Türdrücker U-Form auf ovaler Rosette			
4057734 122 719	F1	50mm	9mm
4057734 122 726	weiß	50mm	9mm

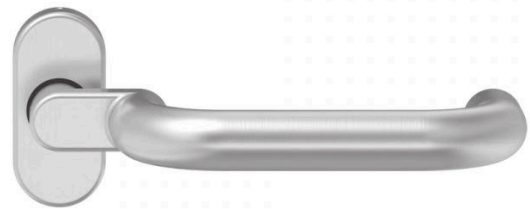

ST9028-FH

Der Drücker ist für den Einsatz an Profilrahmentüren konzipiert und durch die gewinkelte U-Form besonders griffig.

Ausführung:	Feuerschutz-Metalltürdrücker abgewinkelt auf ovaler Rosette (Grund- und Abdeckrosette)
Maße Rosette:	70mm x 33mm
Maße Drücker:	173mm x 74mm

Bestellnummer	Farbe	Lochabstand	Stift Vierkant
4057734 116 329	Edelstahl	50mm	9mm



ST9029-FH / AL9029-FH

Metalltürgriffe auf Rosette mit Hochhaltefeder

Ausführung:	Feuerschutz-Metalltürdrücker abgewinkelt auf ovaler Rosette (Grund- und Abdeckrosette)
Maße Rosette:	75mm x 34mm
Maße Drücker:	135mm x 72,5mm

Bestellnummer	Farbe	Lochabstand	Stift Vierkant
4057734 072 915	Edelstahl	50mm	9mm
4057734 101 561	F1	50mm	9mm



OGL ST-K-165

Kugelknopf gerade (Klasse4) auf ovaler Rosette, verdeckt verschraubt.

Ausführung:	Kugelknopf gerade zur einseitigen Befestigung EN 1906: Benutzerklasse 4 & Korrosionsklasse 4 wartungsfreies Kunststoff-Gleitlager 1 Million Prüfzyklen, Rückholfeder Typ A
Ovalrosette:	70mm x 33mm x 13,5mm
Zertifikat:	geprüft nach MPAZert, DIN 18273 zugelassen für Feuer- und Rauchschutztüren
Lieferung:	komplett mit Abdeckrosette und M12 Gewinde für Rollenwechselstifte (nicht im Lieferumfang)

Bestellnummer	Rosette	Farbe
Kugelknopf, fest auf Ovalrosette, FH, Klasse 4		
4057734 126 717	OGL Ovalrosette	Edelstahl
Kugelknopf, drehbar auf Ovalrosette, FH, Klasse 4		
4057734 128 469	OGL Ovalrosette	Edelstahl



OGL K-117-F

Flachform-Knopf gekröpft (Klasse4) auf ovaler Rosette, verdeckt verschraubt.

Ausführung:	Kugelknopf gerade zur einseitigen Befestigung EN 1906: Benutzerklasse 4 & Korrosionsklasse 4 wartungsfreies Kunststoff-Gleitlager 1 Million Prüfzyklen, Rückholfeder Typ A
Ovalrosette:	70mm x 33mm x 13,5mm
Zertifikat:	geprüft nach MPAZert, DIN 18273 zugelassen für Feuer- und Rauchschutztüren
Lieferung:	komplett mit Abdeckrosette und M12 Gewinde für Rollenwechselstifte (nicht im Lieferumfang)

Bestellnummer	Rosette	Farbe
Flachform-Knopf rund, gekröpft, fest auf Ovalrosette, FH, Klasse 4		
4057734 128 476	OGL Ovalrosette	Edelstahl
4057734 128 483	OGL Ovalrosette	Aluminium F1



OGL K-160-F

Kugelknopf gekröpft (Klasse4) auf ovaler Rosette, verdeckt verschraubt.

Ausführung:	Kugelknopf gekröpft zur einseitigen Befestigung EN 1906: Benutzerklasse 4 & Korrosionsklasse 4 wartungsfreies Kunststoff-Gleitlager 1 Million Prüfzyklen, Rückholfeder Typ A
Ovalrosette:	70mm x 33mm x 13,5mm
Zertifikat:	geprüft nach MPAZert, DIN 18273 zugelassen für Feuer- und Rauchschutztüren
Lieferung:	komplett mit Abdeckrosette und M12 Gewinde für Rollenwechselstifte (nicht im Lieferumfang)

Bestellnummer	Rosette	Farbe
Kugelknopf gekröpft, fest auf Ovalrosette, FH, Klasse 4		
4057734 128 490	OGL Ovalrosette	Edelstahl
4057734 128 506	OGL Ovalrosette	Aluminium F1



FH1065-R

Kunststoff-Feuerschutz-Rosettengarnitur

Ausführung:	Runde Rosettengarnitur Material: Kunststoff PPN schwarz glanz 9mm Vierkantstift / TS= 44-66mm Wechsel: gerader Knopf fest Drücker: jeweils Drücker festdrehbar MPA / DIN18273
Maße:	Rosette: Ø55mm Knopf: Ø50mm Drücker: Ø23mm x 143mm

Bestellnummer	Farbe	Lochung	Entfernung
Wechselgarnituren			
4057734 067 676	schwarz	PZ	-
Drückergarnituren			
4057734 067 669	schwarz	PZ	-



FH1060

Kunststoff-Feuerschutz-Beschläge Eckig

Ausführung:	Kurzschildbeschlag / eckiges Schild Material: Kunststoff PPN schwarz matt 9mm Vierkantstift / TS= 44-66mm Wechsel: gerader Knopf fest Drücker: jeweils Drücker festdrehbar MPA / DIN18273
Maße:	Außenschild: 170mm x 45mm x 8mm Innenschild: 170mm x 45mm x 8mm Knopf: Ø50mm Drücker: Ø23mm x 143mm

Bestellnummer	Farbe	Lochung	Entfernung
Wechselgarnituren			
4057734 058 568	schwarz	PZ	72mm
Drückergarnituren			
4057734 058 872	schwarz	PZ	72mm



Weitere Aktionsangebote zu diesem Artikel finden Sie in unserem Shop unter: www.schweisthal.de



FH1065

Kunststoff-Feuerschutz-Beschläge Abgerundet

Ausführung:	Kurzschildbeschlag / abgerundetes Schild Material: Kunststoff PPN schwarz matt 9mm Vierkantstift / TS= 44-66mm Wechsel: gerader Knopf fest Drücker: jeweils Drücker festdrehbar MPA / DIN18273
Maße:	Außenschild: 170mm x 45mm x 8mm Innenschild: 170mm x 45mm x 8mm Knopf: Ø50mm Drücker: Ø23mm x 143mm

Bestellnummer	Farbe	Lochung	Entfernung
Wechselgarnituren			
4057734 058 742	schwarz	PZ	72mm
Drückergarnituren			
4057734 058 391	schwarz	PZ	72mm

Auf Anfrage! Sonderausführung für Türstärke = 30mm möglich.

KS1065 (mit 8mm Vierkant)

Kunststoff-Beschläge abgerundet, jedoch OHNE FH-Prüfung und mit 8mm Vierkant

Ausführung:	Kurzschildbeschlag / abgerundetes Schild Material: Kunststoff PPN schwarz matt 8mm Vierkantstift / TS= 44-66mm Wechsel: gerader Knopf fest Drücker: jeweils Drücker festdrehbar
Maße:	Außenschild: 170mm x 45mm x 8mm Innenschild: 170mm x 45mm x 8mm Knopf: Ø50mm Drücker: Ø23mm x 143mm

Bestellnummer	Farbe	Lochung	Entfernung
Wechselgarnitur mit 8mm Vierkantstiften			
4057734 113 557	schwarz	PZ	72mm
Drückergarnitur mit 8mm Vierkantstiften			
4057734 113 540	schwarz	PZ	72mm



Schweisthal PS-Beschlag "Passt Sicher" AL 2210W / AL 2220B

Patentierter Kernziehschutzbeschlag mit Knopf mittig.
Umstellbar von 72 auf 92mm

Ausführung:	Langschildbeschlag / abgerundetes Schild 8mm Vierkantstift (72) und Hülse (92) TS= 40-50mm Wechsel: gerader Knopf fest Drücker: U-Form ES-1 geprüfter Kernziehschutz
Maße:	Außenschild: 275mm x 55mm x 15mm Innenschild: 275mm x 55mm x 5mm Knopf: Ø55mm Drücker ALU: Ø21mm x 130mm

Bestellnummer	Zylinderüberstand	Farbe	Lochung	Entfernung
Wechselgarnitur AL 2210W				
4057734 058 926	10-17mm	F1	PZ / KZS	72 + 92mm
4057734 058 933	10-17mm	F2	PZ / KZS	72 + 92mm
4057734 059 206	10-17mm	F3	PZ / KZS	72 + 92mm
4057734 059 336	10-17mm	weiß	PZ / KZS	72 + 92mm
4057734 059 343	10-17mm	braun	PZ / KZS	72 + 92mm

Drückergarnitur AL 2220B				
4057734 058 940	10-17mm	F1	PZ / KZS	72 + 92mm
4057734 058 957	10-17mm	F2	PZ / KZS	72 + 92mm
4057734 059 374	10-17mm	F3	PZ / KZS	72 + 92mm
4057734 059 381	10-17mm	weiß	PZ / KZS	72 + 92mm
4057734 059 398	10-17mm	braun	PZ / KZS	72 + 92mm



Schweisthal PS-Beschlag "Passt Sicher" AL 2215W

Patentierter Kernziehschutzbeschlag mit Griffplatte. Um-
stellbar von 72 auf 92mm

Ausführung:	Langschildbeschlag / abgerundetes Schild 8mm Vierkantstift (72) und Hülse (92) TS= 40-50mm Wechsel: Griffplatte fest Drücker: U-Form ES-1 geprüfter Kernziehschutz
Maße:	Außenschild: 275mm x 55mm x 15mm Innenschild: 275mm x 55mm x 5mm Knopf: Ø55mm Drücker ALU: Ø21mm x 130mm

Bestellnummer	Zylinderüberstand	Farbe	Lochung	Entfernung
Wechselgarnituren				
4057734 058 919	10-17mm	F1	PZ / KZS	72 + 92mm
4057734 058 087	10-17mm	F2	PZ / KZS	72 + 92mm
4057734 059 428	10-17mm	F3	PZ / KZS	72 + 92mm
4057734 059 350	10-17mm	weiß	PZ / KZS	72 + 92mm
4057734 059 367	10-17mm	braun	PZ / KZS	72 + 92mm



Schweisthal PS-Beschlag "Passt Sicher" AL 2115W

Patentierter Schutzbeschlag PZ-gelocht und mit Griffplatte. Umstellbar von 72 auf 92mm

Ausführung:	Langschildbeschlag / abgerundetes Schild 8mm Vierkantstift (72) und Hülse (92) TS= 35-60mm Wechsel: Griffplatte fest Drücker: U-Form
Maße:	Außenschild: 275mm x 55mm x 15mm Innenschild: 275 x 55mm x 5mm Drücker ALU: Ø21mm x 130mm

Bestellnummer	Zylinderüberstand	Farbe	Lochung	Entfernung
Wechselgarnitur				
4057734 077 194	15mm	F1	PZ	72 + 92mm



Zubehör PS-Beschlag AL 2210W / AL 2220B / AL 2215 W

Unterlegplatte für die Kernziehschutzbeschläge Serie PS - "Passt Sicher"

Ausführung:	Erhöht den Zylindervorstand um 5mm
Maße:	275mm x 55mm x 5mm

Bestellnummer	Zylinderüberstand	Farbe	Lochung	Entfernung
4057734 005 012	+ 5mm	F0	-	72mm + 92mm

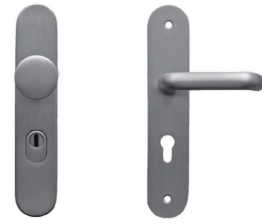

ALU-Schutzbeschlag AL 2000W / AL 2000B

Schweisthal-Kernziehschutzbeschlag mit Knopf mittig

Ausführung:	Langschildbeschlag / abgerundetes Schild M6-Verschraubung 8mm Vierkantstift (72) und Hülse (92) TS= 35-60mm Wechsel: gerader Knopf fest Drücker: U-Form ES-1 geprüfter Kernziehschutz
Maße:	Außenschild: 275mm x 55mm x 15mm Innenschild: 275mm x 55mm x 5mm Knopf: Ø55mm Drücker ALU: Ø21mm x 130mm

Bestellnummer	Zylinderüberstand	Farbe	Lochung	Entfernung
Wechselgarnitur AL 2000W				
4057734 069 496	10-17mm	F1 matt gebürstet	PZ / KZS	72mm
4057734 064 323	10-17mm	F1 matt gebürstet	PZ / KZS	92mm
Drückergarnitur AL 2000B				
4057734 064 354	10-17mm	F1 matt gebürstet	PZ / KZS	72mm
4057734 064 361	10-17mm	F1 matt gebürstet	PZ / KZS	92mm

Weitere Farben auf Anfrage - Lieferzeiten beachten!

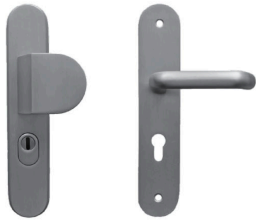

ALU-Schutzbeschlag AL 2000G

Schweisthal-Kernziehschutzbeschlag mit Griffplatte

Ausführung:	Langschildbeschlag / abgerundetes Schild M6-Verschraubung 8mm Vierkantstift (72) und Hülse (92) TS= 35-60mm Wechsel: Griffplatte fest Drücker: U-Form ES-1 geprüfter Kernziehschutz
Maße:	Außenschild: 275mm x 55mm x 15mm Innenschild: 275mm x 55mm x 5mm Drücker ALU: Ø21mm x 130mm

Bestellnummer	Zylinderüberstand	Farbe	Lochung	Entfernung
Wechselgarnituren				
4057734 064 330	10-17mm	F1 matt gebürstet	PZ / KZS	72mm
4057734 064 347	10-17mm	F1 matt gebürstet	PZ / KZS	92mm

Weitere Farben auf Anfrage - Lieferzeiten beachten!



AL 1261

ES1-geprüfte Kernziehschutz-Schutzbeschläge aus gezogenem ALU-Profil

Ausführung:	Langschildbeschlag / kantiges Schild / Anbohrschutz / Teilstahleinlage 3-fache M6-Verschraubung 8mm(72) / 10mm(92) Vierkantstift TS= 35-45mm(72) TS= 65-75mm(92) Wechsel: gerader Knopf fest Drücker: Keilform
Maße:	Außenschild: 240mm x 52mm x 15mm Innenschild: 240mm x 50mm x 6mm

Bestellnummer	Zylinderüberstand	Farbe	Lochung	Entfernung
Wechselgarnituren				
4057734 064 910	12-17mm	F1	PZ / KZS	72mm
4057734 064 927	12-17mm	F2	PZ / KZS	72mm
4057734 072 823	12-17mm	F3	PZ / KZS	72mm
4057734 087 766	12-17mm	F4	PZ / KZS	72mm
4057734 064 934	12-17mm	F1	PZ / KZS	92mm
4057734 064 941	12-17mm	F2	PZ / KZS	92mm
4057734 091 794	12-17mm	F3	PZ / KZS	92mm
4057734 077 248	12-17mm	F4	PZ / KZS	92mm
Drückergarnituren				
4057734 064 897	12-17mm	F1	PZ / KZS	72mm
4057734 064 903	12-17mm	F2	PZ / KZS	72mm



AL 1260

ES1-geprüfte Kernziehschutz-Schutzbeschläge aus gezogenem ALU-Profil

Ausführung:	Kurzschildbeschlag / kantiges Schild Anbohrschutz / Teilstahleinlage 2-fache M6-Verschraubung 8mm(72) Vierkantstift TS= 35-45mm Wechsel: gerader Knopf fest Drücker: Keilform
-------------	---

Maße:	Außenschild: 175mm x 52mm x 15mm Innenschild: 175mm x 50mm x 6mm
-------	---

Bestellnummer	Zylinderüberstand	Farbe	Lochung	Entfernung
---------------	-------------------	-------	---------	------------

Wechselgarnituren

4057734 064 859	12-17mm	F1	PZ / KZS	72mm
4057734 064 866	12-17mm	F2	PZ / KZS	72mm
4057734 064 774	12-17mm	F3	PZ / KZS	72mm
4057734 077 385	12-17mm	F4	PZ / KZS	72mm

Drückergarnituren

4057734 064 873	12-17mm	F1	PZ / KZS	72mm
4057734 064 880	12-17mm	F2	PZ / KZS	72mm



AL 1251

PZ - Schutzbeschläge aus gezogenem ALU-Profil mit Anbohrschutz

Ausführung:	Langschildbeschlag / kantiges Schild Anbohrschutz / Teilstahleinlage 2-fache M6-Verschraubung 8mm(72) / 10mm(92) Vierkantstift TS= 35-45mm(72) TS= 65-75mm(92) Wechsel: gerader Knopf fest Drücker: Keilform
-------------	---

Maße:	Außenschild: 240mm x 52mm Innenschild: 240mm x 50mm x 6mm
-------	--

Bestellnummer	Zylinderüberstand	Farbe	Lochung	Entfernung
---------------	-------------------	-------	---------	------------

Wechselgarnituren

4057734 060 042	12mm	F1	PZ	72mm
4057734 060 257	12mm	F2	PZ	72mm
4057734 064 651	12mm	F3	PZ	72mm
4057734 064 163	12mm	F4	PZ	72mm
4057734 059 947	15mm	F1	PZ	72mm
4057734 059 855	15mm	F2	PZ	72mm
4057734 064 002	15mm	F3	PZ	72mm
4057734 059 862	15mm	F4	PZ	72mm
4057734 060 219	12mm	F1	PZ	92mm
4057734 060 363	12mm	F2	PZ	92mm
4057734 048 972	12mm	F4	PZ	92mm
4057734 060 370	15mm	F1	PZ	92mm
4057734 060 387	15mm	F2	PZ	92mm
4057734 067 126	15mm	F4	PZ	92mm

Drückergarnituren

4057734 060 080	12mm	F1	PZ	72mm
4057734 060 141	12mm	F2	PZ	72mm
4057734 060 097	15mm	F1	PZ	72mm
4057734 060 158	15mm	F2	PZ	72mm
4057734 060 349	12mm	F1	PZ	92mm
4057734 060 196	12mm	F2	PZ	92mm
4057734 060 189	15mm	F1	PZ	92mm
4057734 060 356	15mm	F2	PZ	92mm



AL 1250

PZ - Schutzbeschläge aus gezogenem ALU-Profil mit Anbohrschutz

Ausführung:	Kurzschildbeschlag / kantiges Schild Anbohrschutz / Teilstahleinlage 2-fache M6-Verschraubung 8mm(72) Vierkantstift TS= 35-45mm Wechsel: gerader Knopf fest Drücker: Keilform
Maße:	Außenschild: 175mm x 52mm x 15mm Innenschild: 175mm x 50mm x 6mm

Bestellnummer	Zylinderüberstand	Farbe	Lochung	Entfernung
Wechselgarnitur				
4057734 059 879	12mm	F1	PZ	72mm
4057734 059 930	12mm	F2	PZ	72mm
4057734 061 308	12mm	F3	PZ	72mm
4057734 064 156	12mm	F4	PZ	72mm
4057734 060 004	15mm	F1	PZ	72mm
4057734 059 695	15mm	F2	PZ	72mm
Drückergarnitur				
4057734 060 066	12mm	F1	PZ	72mm
4057734 060 165	12mm	F2	PZ	72mm
4057734 060 073	15mm	F1	PZ	72mm
4057734 060 172	15mm	F2	PZ	72mm
Sonder-Wechselgarnitur 9mm Vierkant / TS=54mm				
4057734 059 725	12mm	F2	PZ	72mm



AL 1151

PZ - Schutzbeschläge aus gezogenem ALU-Profil ohne Anbohrschutz

Ausführung:	Langschildbeschlag / kantiges Schild 2-fache M6-Verschraubung 8mm Vierkantstift TS= 35-45mm Wechsel: gerader Knopf fest Drücker: Keilform
Maße:	Außenschild: 240mm x 52mm Innenschild: 240mm x 50mm x 6mm

Bestellnummer	Zylinderüberstand	Farbe	Lochung	Entfernung
Wechselgarnituren				
4057734 064 835	12mm	F1	PZ	72mm
4057734 064 842	12mm	F2	PZ	72mm



AL 1271

Rundzylinder - Schutzbeschläge aus gezogenem ALU-Profil ohne Anbohrschutz

Ausführung:	Langschildbeschlag / kantiges Schild 2-fache M6-Verschraubung 8mm Vierkantstift TS= 35-45mm Wechsel: gerader Knopf fest Drücker: Keilform
Maße:	Außenschild: 240mm x 52mm Innenschild: 240mm x 50mm x 6mm

Bestellnummer	Zylinderüberstand	Farbe	Lochung	Entfernung
Wechselgarnituren				
4057734 069 434	12mm	F1	RZ	74mm
4057734 069 816	12mm	F2	RZ	74mm
4057734 069 441	15mm	F1	RZ	74mm

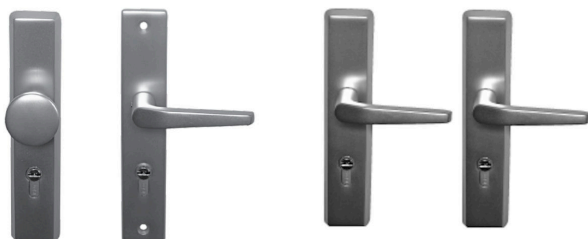

Schweisthal Schutzbeschlag AL1351

3-fach verschraubter PZ-Langschild-Schutzbeschlag mit Anbohrschutz / Stahlgewindeinsatz

Ausführung:	Langschildbeschlag / kantiges Schild M6 Verschraubung (3-fach) 8mm(72) / 10mm(92) Vierkantstift TS= 30-40mm Wechsel: gerader Knopf fest Drücker: Keilform Aluminium gegossen!
Maße:	Außenschild: 240mm x 50mm Innenschild: 240mm x 46mm x 7mm Knopf: Ø50mm Drücker ALU: 130mm

Bestellnummer	Zylinderüberstand	Farbe	Lochung	Entfernung
Wechselgarnituren				
4057734 059 060	12mm	F1	PZ	72mm
4057734 061 841	15mm	F1	PZ	72mm
4057734 059 961	12mm	F1	PZ	92mm
4057734 061 858	15mm	F1	PZ	92mm
Drückergarnituren				
4057734 059 053	12mm	F1	PZ	72mm
4057734 061 865	15mm	F1	PZ	72mm
4057734 059 824	12mm	F1	PZ	92mm
4057734 061 889	15mm	F1	PZ	92mm

Weitere Farben, ungelocht, ODL, oder blind auf Anfrage.
Lieferzeiten beachten!

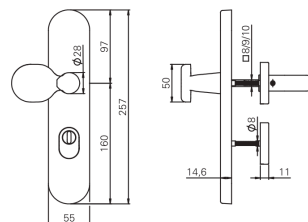

AL / ST 1024

ES-1 Langschild Kombi-Schutzbeschlag mit Kernziehschutz / gekröpte Griffplatte

Ausführung:	Langschildbeschlag / abgerundetes Schild 8mm Vierkantstift TS= 38-45mm Wechsel: gekröpte Griffplatte, fest U-Form-Drücker: Drücker festdrehbar
Maße:	Außenschild: 257mm x 55mm x 14,6mm Innenschild: Rosette 11mm Griffplatte: Ø50mm x 76mm Drücker ALU: Ø22mm x 131mm

Bestellnummer	Zylinderüberstand	Farbe	Lochung	Entfernung
Wechselgarnitur				
4057734 117 586	10-15mm	F1	PZ / KZS	72mm
4057734 116 145	10-15mm	Edelstahl	PZ / KZS	72mm



AL / ST 1074

ES-1 Langschild Kombi-Schutzbeschlag mit Kernziehschutz / gerader Knopf

Ausführung:	Langschildbeschlag / abgerundetes Schild 8mm Vierkantstift TS= 38-45mm Wechsel: gekröpte Griffplatte, fest U-Form-Drücker: Drücker festdrehbar
Maße:	Außenschild: 257mm x 55mm x 14,6mm Innenschild: Rosette 11mm Griffplatte: Ø50mm x 76mm Drücker ALU: Ø22mm x 131mm

Bestellnummer	Zylinderüberstand	Farbe	Lochung	Entfernung
Wechselgarnitur				
4057734 117 340	10-15mm	F1	PZ / KZS	72mm
4057734 117 357	10-15mm	Edelstahl	PZ / KZS	72mm



AL / ST 1030

ES-1 Langschild-Schutzbeschlag mit Kernziehschutz / gerader Knopf

Ausführung:	Langschildbeschlag / abgerundetes Schild 8mm(72) / 10mm(92) Vierkantstift TS= 36-45mm (72) TS= 54-65mm (92) Wechsel: gerader Knopf fest U-Form-Drücker: jeweils Drücker festdrehbar
Maße:	Außenschild: 256mm x 53mm x 15mm Innenschild: 256mm x 53mm x 5mm Knopf: Ø50mm Drücker ALU: Ø22mm x 145mm Drücker INOX: Ø21mm x 141mm

Bestellnummer	Zylinderüberstand	Farbe	Lochung	Entfernung
Wechselgarnitur				
4057734 058 346	10-15mm	F1	PZ / KZS	72mm
4057734 085 670	10-15mm	Edelstahl	PZ / KZS	72mm
4057734 064 729	10-15mm	F1	PZ / KZS	92mm
4057734 062 688	10-15mm	Edelstahl	PZ / KZS	92mm



AL / ST 1035

ES-1 Langschild-Schutzbeschlag mit Kernziehschutz / gekröpfter Knopf oder beidseitig Drücker

Ausführung:	Langschildbeschlag / abgerundetes Schild 8mm(72) / 10mm(92) Vierkantstift TS= 36-45mm (72) TS= 50-69mm (92) Wechsel: gekröpfter Knopf fest U-Form-Drücker: jeweils Drücker festdrehbar
Maße:	Außenschild: 256mm x 53mm x 15mm Innenschild: 256mm x 53mm x 5mm Knopf: Ø50mm Drücker ALU: Ø22mm x 145mm Drücker INOX: Ø21mm x 141mm

Bestellnummer	Zylinderüberstand	Farbe	Lochung	Entfernung
Wechselgarnitur				
4057734 058 308	10-15mm	F1	PZ / KZS	72mm
4057734 058 315	10-15mm	F1	PZ / KZS	92mm
Drückergarnitur				
4057734 058 322	10-15mm	F1	PZ / KZS	72mm
4057734 062 695	10-15mm	Edelstahl	PZ / KZS	72mm
4057734 058 339	10-15mm	F1	PZ / KZS	92mm
4057734 060 776	10-15mm	Edelstahl	PZ / KZS	92mm



AL / ST 1050

ES-1 Langschild-Schutzbeschlag mit Kernziehschutz / Griffplatte

Ausführung:	Langschildbeschlag / abgerundetes Schild 8mm(72) / 10mm(92) Vierkantstift TS= 36-45mm (72) TS= 50-69mm (92) Wechsel: Griffplatte fest U-Form-Drücker: jeweils Drücker festdrehbar
Maße:	Außenschild: 256mm x 53mm x 15mm Innenschild: 256mm x 53mm x 5mm Drücker ALU: Ø22mm x 145mm Drücker INOX: Ø21mm x 141mm

Bestellnummer	Zylinderüberstand	Farbe	Lochung	Entfernung
Wechselgarnitur				
4057734 067 560	10-15mm	F1	PZ / KZS	72mm
4057734 060 783	10-15mm	Edelstahl	PZ / KZS	72mm
4057734 067 577	10-15mm	F1	PZ / KZS	92mm
4057734 062 282	10-15mm	Edelstahl	PZ / KZS	92mm



AL / ST 1040

ES-1 Kurzschild-Schutzbeschlag mit Kernziehschutz / gerader Knopf

Ausführung:	Kurzschildbeschlag / abgerundetes Schild 8mm(72) Vierkantstift TS= 36-45mm (72) Wechsel: gerader Knopf fest U-Form-Drücker: jeweils Drücker festdrehbar
Maße:	Außenschild: 170mm x 45mm x 15mm Innenschild: 170mm x 45mm x 8mm Knopf: Ø50mm Drücker ALU: Ø22mm x 145mm Drücker INOX: Ø21mm x 141mm

Bestellnummer	Zylinderüberstand	Farbe	Lochung	Entfernung
Wechselgarnitur				
4057734 060 462	10-15mm	F1	PZ / KZS	72mm
4057734 060 752	10-15mm	Edelstahl	PZ / KZS	72mm
Drückergarnitur				
4057734 060 486	10-15mm	F1	PZ / KZS	72mm
4057734 060 769	10-15mm	Edelstahl	PZ / KZS	72mm

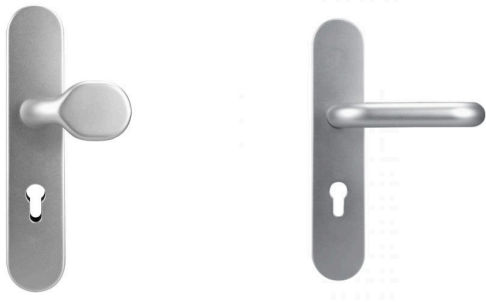

AL 1025

ES-1 Langschild-Schutzbeschlag ohne Kernziehschutz / gekröpfte Griffplatte oder beidseitig Drücker

Ausführung:	Langschildbeschlag / abgerundetes Schild 8mm(72) / 10mm(92) Vierkantstift TS= 36-45mm (72) TS= 50-96mm(92) Wechsel: gekröpfte Griffplatte fest U-Form-Drücker: jeweils Drücker festdrehbar
Maße:	Außenschild: 256mm x 53mm x 15mm Innenschild: 256mm x 53mm x 5mm Drücker ALU: Ø22mm x 145mm

Bestellnummer	Zylinderüberstand	Farbe	Lochung	Entfernung
Wechselgarnitur				
4057734 084 154	15mm	F1	PZ	72mm
4057734 068 550	15mm	F1	PZ	92mm
Drückergarnitur				
4057734 068 536	15mm	F1	PZ	72mm
4057734 068 543	15mm	F1	PZ	92mm



ST 1021

ES-1 Langschild-Schutzbeschlag ohne Kernziehschutz / gerader Knopf

Ausführung:	Langschildbeschlag / abgerundetes Schild 8mm(72) / 10mm(92) Vierkantstift TS= 36-45mm (72) gerader Knopf fest Drücker festdrehbar
Maße:	Außenschild: 256mm x 53mm x 15mm Innenschild: 256mm x 53mm x 5mm Drücker INOX: Ø21mm x 141mm

Bestellnummer	Zylinderüberstand	Farbe	Lochung	Entfernung
Wechselgarnitur				
4057734 057 028	15mm	Edelstahl	PZ	72mm
4057734 109 451	15mm	Edelstahl	PZ	92mm
Drückergarnitur				
4057734 112 901	15mm	Edelstahl	PZ	72mm
4057734 112 932	15mm	Edelstahl	PZ	92mm



AL / ST 1070

Verdecktschildgarnitur-Kurzschild ohne Kernziehschutz / gerader Knopf

Ausführung:	Kurzschildbeschlag / abgerundetes Schild 8mm(72) Vierkantstift TS= 38-45mm (72) Wechsel: gerader Knopf fest U-Form-Drücker: jeweils Drücker festdrehbar Klasse 4
Maße:	Außenschild: 170mm x 45mm x 8mm Innenschild: 170mm x 45mm x 8mm Knopf: Ø50mm Drücker ALU: Ø22mm x 145mm Drücker INOX: Ø21mm x 141mm

Bestellnummer	Zylinderüberstand	Farbe	Lochung	Entfernung
Wechselgarnitur				
4057734 071 802	8mm	F1	PZ	72mm
4057734 055 901	8mm	Edelstahl	PZ	72mm
Drückergarnitur				
4057734 071 796	8mm	F1	PZ	72mm
4057734 071 789	8mm	Edelstahl	PZ	72mm



ME 5200

Visierbeschläge mit Gewindezylinderpanzer für den hochwertigen Schutz

Ausführung:	Öffnung mit Magnetschlüssel (3 Stück), inkl. Sicherheitskarte, schützt vor Verkleben oder Zylindermanipulationen, wie Picking, Brechen, etc.
Maße:	Außenschild: 265mm x 54mm Innenschild: 265mm x 53mm Drücker: 120mm

Bestellnummer	Zylinderüberstand	Farbe	Lochung	Entfernung
Visier-Wechselgarnitur mit Knopf				
4057734 027 717	10-18mm	F2	PZ / KZS	72mm

Zubehör und Optionen

Bestellnummer	Bezeichnung
4057734 026 581	Mehrschlüssel ASSA-Visierbeschlag

4



Messing-Garnitur "Classic"

Messing-Schutzbeschläge in hochwertiger Qualität!

Ausführung:	Langschildgarnituren, ES-1 geprüft. Ausführungen mit und ohne Kernziehschutz. Messing poliert.
Maße:	Schild: 241mm x 49mm Drücker: 121mm Knopf: Ø58mm

Bestellnummer	Zylinderüberstand	Farbe	Lochung	Entfernung
Wechselgarnitur 4920/4921 mit Kernziehschutz				
4057734 056 151	8-12mm	messing	PZ / KZS	72mm
4057734 056 380	12-16mm	messing	PZ / KZS	72mm
4057734 054 768	8-12mm	messing	PZ / KZS	92mm
4057734 056 397	12-16mm	messing	PZ / KZS	92mm
Drückergarnitur 4822/4823 mit Kernziehschutz				
4057734 107 556	8-12mm	messing	PZ / KZS	72mm
4057734 107 549	12-16mm	messing	PZ / KZS	72mm
4057734 093 835	8-12mm	messing	PZ / KZS	92mm
4057734 057 356	12-16mm	messing	PZ / KZS	92mm
Wechselgarnitur 4910/4911 ohne Kernziehschutz				
4057734 056 915	10mm	messing	PZ	72mm
4057734 055 956	15mm	messing	PZ	72mm
4057734 056 304	10mm	messing	PZ	92mm
4057734 055 987	15mm	messing	PZ	92mm
Drückergarnitur 4812/4813 ohne Kernziehschutz				
4057734 087 629	10mm	messing	PZ	72mm
4057734 107 570	15mm	messing	PZ	72mm
4057734 107 563	10mm	messing	PZ	92mm
4057734 056 489	15mm	messing	PZ	92mm

Hinweis!

Die Artikel aus Messing sind nicht komplett ab Lager verfügbar.
Lieferzeiten beachten!



Messing Rosette Rund 6942 / 7942

Runde Messing Rosette in hochwertiger Qualität!

Ausführung:	Mit und ohne Kernziehschutz lieferbar. Befestigung mit Gewindestangen und M6-Hülsenmuttern.
Maße:	Außenrosette: Ø59mm Innenrosette: Ø58mm Schraublochabstand: 38mm

Bestellnummer	Zylinderüberstand	Farbe	Lochung
Außenrosette 7942/46 mit Kernziehschutz			
4057734 069 670	8-12mm	messing	PZ / KZS
4057734 072 359	12-16mm	messing	PZ / KZS
Außenrosette 6942/46 ohne Kernziehschutz			
4057734 094 542	10mm	messing	PZ
4057734 056 281	15mm	messing	PZ
Innenrosette 6943			
4057734 093 811	5mm	messing	PZ



Messing Rosette Kantig 4942 / 4242

Kantige Messing Rosette in hochwertiger Qualität!

Ausführung:	Mit und ohne Kernziehschutz lieferbar. Befestigung mit 2 Senkkopfschrauben M5 x 12mm.
Maße:	KZS-Rosette: 85mm x 36mm PZ-Rosette: 72mm x 30xmm Schraublochabstand: 50mm

Bestellnummer	Zylinderüberstand	Farbe	Lochung
Rosette 4242/46 mit Kernziehschutz			
4057734 056 403	8-12mm	messing	PZ / KZS
4057734 107 594	12-16mm	messing	PZ / KZS
Rosette 4942/46 ohne Kernziehschutz			
4057734 057 462	10mm	messing	PZ
4057734 055 895	15mm	messing	PZ

Hinweis!

Die Artikel aus Messing sind nicht komplett ab Lager verfügbar.
Lieferzeiten beachten!



AL 9050 / AL 9060 / ST 9050 / ST 9060

ES-1 geprüfte Schmalrahmen-Beschläge

Ausführung:	Rohrrahmenschutzbeschlag 3-fach verdeckt verschraubt, mit OGL - Gleitlagertechnik. Festdrehbar gelagert im wartungsfreien Gleitlager. Sicherheit: ES 1 / Klasse 2 (DIN18257 / EN1906). Benutzerkategorie Klasse 4. U-Drückerform für Flucht- und Rettungswegetüren nach EN179. Wechselbeschlag mit gekröpftem Kugelknopf.
Maße:	Stütznocken: Ø 8 x 5mm Außenseite: Bauhöhe 15mm Schild: 252mm x 36mm Lochabstand: 215mm Entfernung: 92mm Vierkantstift: 8mm links/rechts verwendbar

Bestellnummer	Zylinderüberstand	Farbe	Lochung	Entfernung
Wechselgarnituren AL9050 / ST9050				
4057734 128 971	-	F1	PZ	92mm
4057734 128 995	-	Edelstahl	PZ	92mm
Drückergarnituren AL9050 / ST9050				
4057734 128 940	-	F1	PZ	92mm
4057734 128 988	-	Edelstahl	PZ	92mm
Wechselgarnituren mit Kernziehschutz AL9060 / ST9060				
4057734 129 039	10 - 15mm	F1	PZ / KZS	92mm
4057734 129 015	10 - 15 mm	Edelstahl	PZ / KZS	92mm
Drückergarnituren mit Kernziehschutz AL9060 / ST9060				
4057734 129 008	10 - 15 mm	F1	PZ / KZS	92mm
4057734 129 022	10 -15 mm	Edelstahl	PZ / KZS	92mm



AL 9035 / ST 9035 / AL 9045 / ST 9045

Kernziehschutz-Schmalrahmen-Schutzbeschlag Standard

Ausführung:	Langschildbeschlag / abgerundetes Schild Stahl- Anbohrschutz / Metall-Stütznocken 3-fache verdeckte M6-Verschraubung 8mm Vierkantstift / Innen-Clipschild TS= 45-53mm Wechsel: gekröpfter Knopf fest Drücker: U-Form festdrehbar mit Rückholfeder
Maße:	Außenschild: 246mm x 35mm x 15mm(Alu)/10mm(Inox) Innenschild: 246mm x 35mm x 10mm Grifflänge: 148mm Obere Nocke - Mitte Nuss: 75,5mm Mittlere Nocke - Mitte Nuss: 21,5mm Untere Nocke - Mitte Nuss: 134,5mm

Bestellnummer	Zylinderüberstand	Farbe	Lochung	Entfernung
Wechselgarnituren AL9035 / ST9035				
4057734 061 186	12-17mm	F1	PZ / KZS	92mm
4057734 061 193	12-17mm	weiß	PZ / KZS	92mm
4057734 061 285	12-17mm	braun	PZ / KZS	92mm
4057734 062 299	9-12mm	Edelstahl	PZ / KZS	92mm
4057734 062 961	12-17mm	F1	PZ / KZS	72mm
4057734 064 798	12-17mm	weiß	PZ / KZS	72mm
Drückergarnituren AL9045 / ST9045				
4057734 000 703	12-17mm	F1	PZ / KZS	92mm
4057734 000 710	12-17mm	weiß	PZ / KZS	92mm
4057734 000 727	12-17mm	braun	PZ / KZS	92mm
4057734 000 734	9-12mm	Edelstahl	PZ / KZS	92mm
4057734 062 978	12-17mm	F1	PZ / KZS	72mm



AL 9030 / ST 9030 / AL 9040 / ST 9040

PZ-Schmalrahmen-Schutzbeschlag Standard

Ausführung:	Langschildbeschlag / abgerundetes Schild Stahl- Anbohrschutz / Metall-Stütznocken 3-fache verdeckte M6-Verschraubung 8mm Vierkantstift / Innen-Clipschild TS= 45-53mm Wechsel: gekröpfter Knopf fest Drücker: U-Form festdrehbar mit Rückholfeder
Maße:	Außenschild: 246mm x 35mm x 10mm Innenschild: 246mm x 35mm x 10mm Grifflänge: 148mm Obere Nocke - Mitte Nuss: 75,5mm Mittlere Nocke - Mitte Nuss: 21,5mm Untere Nocke - Mitte Nuss: 134,5mm

Bestellnummer	Zylinderüberstand	Farbe	Lochung	Entfernung
Wechselgarnituren AL9030 / ST9030				
4057734 061 162	10mm	F1	PZ	92mm
4057734 061 155	10mm	weiß	PZ	92mm
4057734 061 179	10mm	braun	PZ	92mm
4057734 067 713	10mm	Edelstahl	PZ	92mm
4057734 061 988	10mm	F1	PZ	72mm
4057734 064 309	10mm	weiß	PZ	72mm
Wechselgarnitur mit drehbarem Kugelknopf				
4057734 054 034	10mm	F1	PZ	92mm
Drückergarnituren AL9040 / ST9040				
4057734 061 513	10mm	F1	PZ	92mm
4057734 062 008	10mm	weiß	PZ	92mm
4057734 062 015	10mm	braun	PZ	92mm
4057734 064 620	10mm	Edelstahl	PZ	92mm
4057734 061 995	10mm	F1	PZ	72mm
4057734 064 316	10mm	weiß	PZ	72mm
Drückergarnituren mit niedriger Bauhöhe außen. Sonderausführung mit Rolladendrücker!				
4057734 064 644	10mm	F1	PZ	92mm
4057734 065 023	10mm	weiß	PZ	92mm

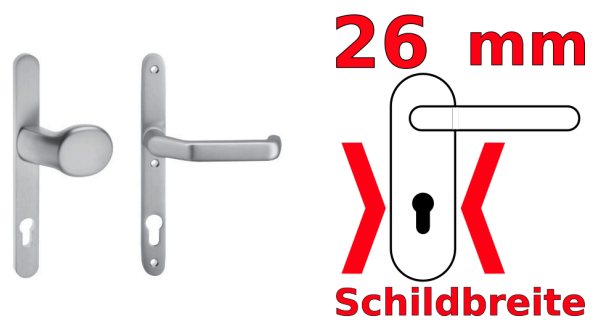

AL9020 / AL9010 (26mm Schildbreite)

PZ Schmalrahmen-Schutzbeschlag, extra schmale Ausführung mit 26mm Schildbreite!

Ausführung:	Langschildbeschlag / abgerundetes Schild Aluminium-Massivbeschläge 3-fache M6-Verschraubung 8mm Vierkantstift, / TS= 68-73mm Wechsel: gekröpfter Knopf fest Drücker: U-Form festdrehbar
Maße:	Außenschild: 245mm x 26mm x 10mm Innenschild: 245mm x 26mm x 10mm Grifflänge: 130mm Obere Nocke - Mitte Nuss: 75,5mm Mittlere Nocke - Mitte Nuss: 21,5mm Untere Nocke - Mitte Nuss: 134,5mm

Bestellnummer	Zylinderüberstand	Farbe	Lochung	Entfernung
Wechselgarnituren AL9010 MW				
4057734 067 775	10mm	F1	PZ	92mm
4057734 091 497	10mm	F1	PZ	72mm
Drückergarnituren AL9020 MB				
4057734 090 056	10mm	F1	PZ	92mm
4057734 090 087	10mm	F1	PZ	72mm
Drückergarnituren mit niedriger Bauhöhe außen. Sonderausführung mit Rolladendrücker!				
4057734 073 141	10mm	F1	PZ	92mm



AL9015 / AL9025

PZ Schmalrahmen-Schutzbeschlag Doppel-PZ gelocht

Ausführung:	Langschildbeschlag / kantiges Schild Aluminium-Massivbeschlag 2-fache M6-Verschraubung innen sichtbar 8mm Vierkantstift / TS= 35-48mm Drücker: U-Form festdrehbar
Maße:	Schild 9015/25: 255mm x 30mm Schild 1291ZW/B: 240mm x 70mm Grifflänge: 134mm
Hinweis:	Passende Schlösser siehe Kapitel 5 (ES1234 / FH1769)

Bestellnummer	Dornmaß	Farbe	Lochung	Entfernung
Wechselgarnitur AL9015				
4057734 069 755	-	F1	2 PZ	60/108mm
Drückergarnitur AL9025				
4057734 097 185	-	F1	2 PZ	60/108mm
Wechselgarnitur AL1291ZW				
4057734 096 904	32/65mm	F1	2 PZ	72mm
Drückergarnitur AL1291B				
4057734 096 911	32/65mm	F1	2 PZ	72mm



Die passenden Einsteckschlösser finden Sie im Kapitel 5 "Schlösser und Schließbleche"



EG5710 / EG5712 / EG5708

Edelstahl-Schmalrahmen-Schutzbeschlag

Ausführung:	Edelstahl-Schutzgarnitur festdrehbar gelagert, mit Rückstellung, verdeckte Verschraubung (3-fach), Außenschild mit Stahleinlage im PZ-Bereich (Anbohrschutz), gekröpfter U-Form-Drücker & gekröpfte Griffplatte
Maße:	Schild: 254mm x 36mm x 10mm Grifflänge: 150mm x Ø20mm Knopf: 83mm x 52mm Vierkantstift: 8mm

Bestellnummer	Zylinderüberstand	Lochung	Entfernung
Wechselgarnitur EG5710			
4057734 092 296	10mm	PZ	92mm
Drückergarnitur EG5712			
4057734 092 302	10mm	PZ	92mm
1/2 Garnitur für Innen EG5708			
4057734 092 340	10mm	PZ	92mm

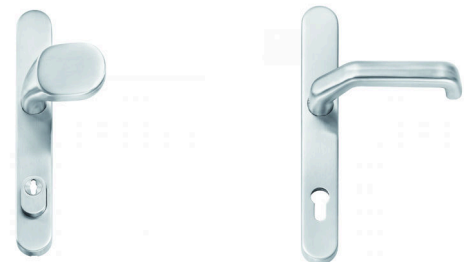

EG5520 / EG5510 / EG5512 / EG5508

Edelstahl-Schmalrahmen-Schutzbeschlag

Ausführung:	Edelstahl-Schutzgarnitur festdrehbar gelagert, mit Rückstellung, verdeckte Verschraubung (3-fach), Außenschild mit Stahleinlage im PZ-Bereich (Anbohrschutz), gekröpfter U-Form-Drücker & gekröpfter Knopf
Maße:	Schild: 254mm x 36mm x 10mm Grifflänge: 150mm x Ø20mm Knopf: 83mm x 52mm Vierkantstift: 8mm

Bestellnummer	Zylinderüberstand	Lochung	Entfernung
Wechselgarnitur EG5510-W			
4057734 118 866	10mm	PZ	92mm
Wechselgarnitur EG5520-W-KZS			
4057734 118 873	10mm	PZ-KZS	92mm
Drückergarnitur EG5512-D			
4057734 118 859	10mm	PZ	92mm
1/2 Garnitur für innen EG5508-I			
4057734 118 842	10mm	PZ	92mm



AL9040-I / ST9040-I

1/2 Garnitur innen

Ausführung:	Abgerundetes Innen-Schmalschild mit Drücker festdrehbar
Maße:	Innenschild: 246mm x 35mm x 10mm Grifflänge: 148mm

Bestellnummer	Zylinderüberstand	Farbe	Lochung	Entfernung
1/2 Garnitur AL9040-I				
4057734 063 043	-	F1	PZ	72mm
4057734 066 549	-	weiß	PZ	72mm
4057734 066 556	-	braun	PZ	72mm
4057734 090 049	-	F1	PZ	92mm
4057734 059 619	-	weiß	PZ	92mm
4057734 059 237	-	braun	PZ	92mm
1/2 Garnitur ST9040-I				
4057734 064 484	-	Edelstahl	PZ	92mm

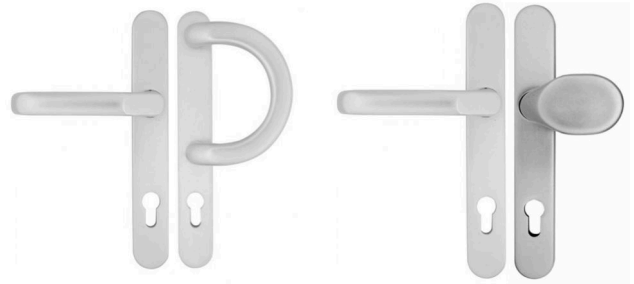

AL 9070F

FLEXible Schmalrahmengarnituren

Ausführung:	Schmalrahmengarnitur mit flexiblem Bohrbild, oberhalb vom Drücker von 83 - 100 mm und unterhalb von 103,5 - 119 mm
Maße:	Außenschild: 245mm x 35mm x 12mm Innenschild: 245mm x 35mm x 12mm Knopf: Ø50mm gekröpft Griff: 90mm Drücker ALU: 120mm
Lieferung:	Zubehör für TS= 60-62 inkl. 3 Nocken lose mit Durchgangslotch (innen)

Bestellnummer	Zylinderüberstand	Farbe	Lochung	Entfernung
Wechselgarnitur AL9070, außen Knopf, innen mit "Feder"				
4057734 124 119	12mm	F1	PZ	92mm
4057734 124 126	12mm	weiß	PZ	92mm
Wechselgarnitur AL9070, außen Griff, innen mit "Feder"				
4057734 124 096	12mm	F1	PZ	92mm
4057734 124 102	12mm	weiß	PZ	92mm
Drückergarnitur AL9070, innen mit "Feder"				
4057734 124 058	12mm	F1	PZ	92mm
4057734 124 065	12mm	weiß	PZ	92mm
Drückergarnitur AL9070, außen Balkontürdrücker, innen mit "Feder"				
4057734 124 072	12mm	F1	PZ	92mm
4057734 124 089	12mm	weiß	PZ	92mm
Metalltürdrücker AL 9070 auf FLEX-Innenschild				
4057734 124 034	12mm	F1	PZ	92mm
4057734 124 041	12mm	weiß	PZ	92mm

Zubehör und Optionen

Bestellnummer	Bezeichnung
4057734 124 133	Set für TS=80 bei Wechselgarnituren AL9070F
4057734 124 027	Set für TS=80 bei Drückergarnituren AL9070F



Glastürbeschläge

Glastür-Schlösser, -Drücker, -Bänder

Ausführung:	Glastür-Schloss PZ-vorgerichtet geräuschgedämpfte Ausführung, Flüsterfalle Verschraubte Schlossabdeckung aus Edelstahl Drückerfederkraft stufenlos verstellbar, Doppel-Klemmnuss
Maße:	159mm x 66mm ohne Drücker
Zertifikat:	geprüft in Anlehnung an DIN18251-I Klasse 3 und EN 1670 Klasse 5, Korrosionsklasse 5
Lieferung:	OHNE Drücker

Bestellnummer	Ausführung	Stift Vierkant	Farbe
Glastürschloss, OHNE Drücker			
4057734 113 397	PZ	8mm	Edelstahl-matt
4057734 128 209	BB	8mm	Edelstahl-matt
4057734 128 216	ungelocht	8mm	Edelstahl-matt
Drücker für Glastürschloss			
4057734 113 403	U-Form	8mm	Edelstahl-matt
4057734 128 223	CL-Form	8mm	Edelstahl-matt
Glastür-Bandpaar			
4057734 128 230	-	-	Edelstahl-matt

Zubehör und Optionen

Bestellnummer	Bezeichnung
4057734 088 909	Doppelzylinder ISEO F5 21 21
4057734 016 742	Doppelzylinder ISEO F5 25 25
4057734 128 155	Profilzylinder 22/27 für Glastürschlösser
4057734 128 131	Knaufzylinder 25,8/17K für Glastürschlösser
4057734 128 148	Knaufzylinder 25,8K/17 für Glastürschlösser

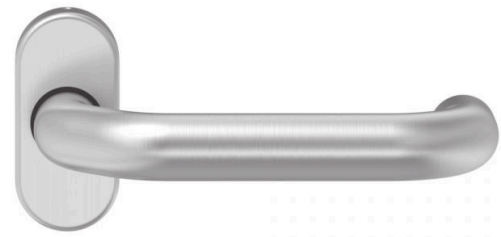

ST 9024-Inox

Kennzeichnend für dieses Drückermodell ist die schlichte Eleganz des gekröpften Griffteils. Es ist speziell für den Einsatz an Profilrahmentüren geeignet.

Ausführung:	Metalltürdrücker auf ovaler Rosette (Grund- und Abdeckrosette)
Maße Rosette:	70mm x 33mm
Maße Drücker:	145mm x 57mm

Bestellnummer	Farbe	Lochabstand	Stift Vierkant
4057734 116 152	Edelstahl	50mm	8mm

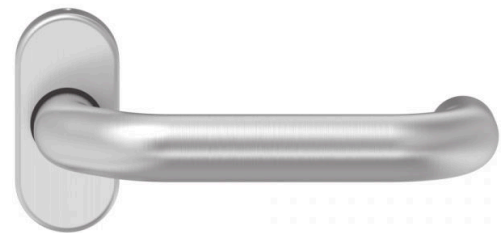

ST9024-FH / AL9024-FH

Speziell für den Einsatz an Profilrahmentüren geeignet.

Ausführung:	Feuerschutz Metalltürdrücker U-Form auf ovaler Rosette (Grund- und Abdeckrosette)
Maße Rosette:	70mm x 33mm
Maße Drücker:	145mm x 57mm

Bestellnummer	Farbe	Lochabstand	Stift Vierkant
Metalltürdrücker U-Form auf ovaler Rosette			
4057734 116 312	Edelstahl	50mm	9mm
Türdrücker U-Form auf ovaler Rosette			
4057734 122 719	F1	50mm	9mm
4057734 122 726	weiß	50mm	9mm



AL 9029

Metalltürgriffe auf Rosette mit Hochhaltefeder

Maße Rosette:	75mm x 34mm
Maße Drücker:	135mm x 72,5mm

Bestellnummer	Farbe	Lochabstand	Stift Vierkant
Metalltürdrücker auf ovaler Rosette			
4057734 057 974	F1	50mm	8mm
4057734 057 998	weiß	50mm	8mm
4057734 057 981	braun	50mm	8mm
4057734 062 367	Edelstahl	50mm	8mm
Metalltürdrücker auf eckiger Rosette			
4057734 064 781	F1	50mm	8mm
4057734 064 972	weiß	50mm	8mm
4057734 064 965	braun	50mm	8mm
4057734 071 833	Edelstahl	50mm	8mm

Dieser Artikel ist auch als FH-Ausführung erhältlich.



AL9017 / ST9017

Metalltürgriffe auf Rosette mit Hochhaltefeder

Bestellnummer	Farbe	Lochabstand	Stift Vierkant
Metalltürdrücker auf ovaler Rosette			
4057734 067 744	F1	50mm	8mm
4057734 049 153	Edelstahl	50mm	8mm
Metalltürdrücker auf eckiger Rosette			
4057734 077 545	F1	50mm	8mm
4057734 077 552	F1	43mm	8mm

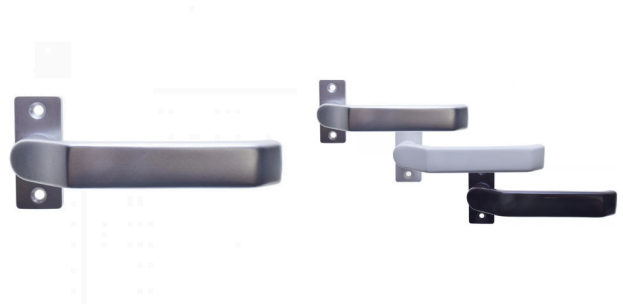

AL 9023

Metalltürdrücker auf Rosette

Maße Rosette:	65mm x 27mm
Maße Drücker:	29mm x 144mm

Bestellnummer	Farbe	Lochabstand	Stift Vierkant
4057734 071 895	F1	50mm	8mm
4057734 071 901	weiß	50mm	8mm
4057734 071 918	braun	50mm	8mm

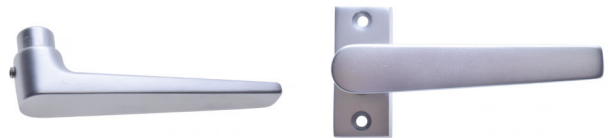

AL 6280L

Flachform-Grifflochteil mit A-Verbindung

Maße:	Drücker: 125mm Höhe gesamt: 35mm
-------	-------------------------------------

Bestellnummer	Farbe	Lochabstand	Stift Vierkant
Drückerlochteil			
4057734 058 865	F1	-	8mm
Drückerlochteil fest auf Rosette			
4057734 060 325	F1	50mm	8mm

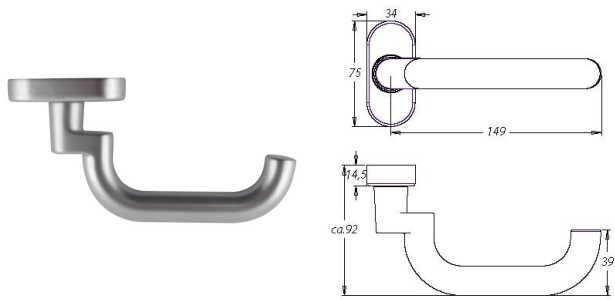

AL 9028

Metalltürgriffe abgewinkelt auf Rosette mit Hochhaltefeder

Maße Rosette:	75mm x 34mm x 14,5mm
Maße Drücker:	149mm x 92mm

Bestellnummer	Farbe	Lochabstand	Stift Vierkant
4057734 077 262	F1	50mm	8mm



ST 9028-Inox

Der Drücker ist für den Einsatz an Profilrahmentüren konzipiert und durch die gewinkelte U-Form besonders griffig.

Ausführung:	Metalltürdrücker abgewinkelt auf ovaler Rosette (Grund- und Abdeckrosette)
Maße Rosette:	70mm x 33mm
Maße Drücker:	173mm x 74mm

Bestellnummer	Farbe	Lochabstand	Stift Vierkant
4057734 117 043	Edelstahl	50mm	8mm

Dieser Artikel ist auch als FH-Ausführung erhältlich.



ST9028-FH

Der Drücker ist für den Einsatz an Profilrahmentüren konzipiert und durch die gewinkelte U-Form besonders griffig.

Ausführung:	Feuerschutz Metalltürdrücker abgewinkelt auf ovaler Rosette (Grund- und Abdeckrosette)
Maße Rosette:	70mm x 33mm
Maße Drücker:	173mm x 74mm

Bestellnummer	Lochabstand	Stift Vierkant
Edelstahl 4057734 116 329	50mm	9mm



EG 5704

Edelstahl-Rosettengarnitur, mit PZ-Rosette

Maße Rosette oval:	70mm x 32mm
Maße Drücker:	150mm x Ø 20mm

Bestellnummer	Farbe	DIN
1/2 Garnitur 4057734 034 371	Edelstahl	links/rechts
Drückergarnitur 4057734 007 429	Edelstahl	links/rechts



EG 5804

Edelstahl-Drücker auf ovaler Rosette

Maße Rosette:	70mm x 32mm
Maße Drücker:	140mm x Ø 20mm

Bestellnummer	Lochabstand	Stift Vierkant	DIN
Edelstahl			
4057734 101 066	50mm	8mm	links/rechts



EG5504 / EG5507

1/2 Garnitur innen

Maße:	Rosette: 71mm x 32mm x 8mm Grifflänge: 148mm
-------	---

Bestellnummer	Farbe	Lochung	Entfernung
Edelstahl Halbgarnitur innen auf ovaler Rosette EG5504			
4057734 118 149	Edelstahl	PZ	-
Edelstahl Halbgarnitur innen auf kantiger Rosette EG5507			
4057734 118 835	Edelstahl	PZ	-



AL6137 / AL6132

gekröpfter Knopf auf Rosette, für Schlosskästen

Schraublochabstand: 67mm

Bestellnummer	Ausführung	DIN
4057734 057 899	fest	links/rechts
4057734 057 905	drehbar	links/rechts



AL6142 / AL6147

gekröpfter Knopf auf Kurzschild, für Schlosskästen

Schraublochabstand: 67mm

Bestellnummer	Ausführung	Entfernung	DIN
4057734 063 616	fest	72mm	links/rechts
4057734 058 360	drehbar	72mm	links/rechts



AL6090

Drückerlochteil auf Rosette, für Schlosskästen

Schraublochabstand: 67mm

Bestellnummer	Bezeichnung	DIN
4057734 058 353	Lochteil auf Rosette	links/rechts



Schlosskasten Zubehör AL6101 / AL6112

Drückerrosetten, PZ-Kurzschilder für Schlosskästen

Schraublochabstand: 67mm

Bestellnummer	Bezeichnung
4057734 064 996	Drückerrosette für Schlosskasten F1 (Stück)
4057734 060 981	Kurzschild für Schlosskästen F1 (Paar) 72mm

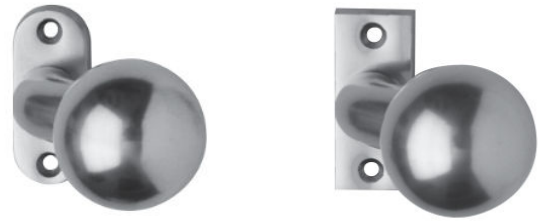

AL6060 / 6065 AL6070 / 6075

Gekröpfter Kugelknopf auf Rosette

Maße Rosette: 29mm x 67mm

Bestellnummer	Farbe	Lochabstand	Ausführung
Ovale Rosette			
4057734 059 169	F1	50mm	fest
4057734 059 817	F1	50mm	drehbar
Kantige Rosette			
4057734 058 001	F1	50mm	fest
4057734 058 018	F1	50mm	drehbar



AL 6050

Gekröpfter Kugelknopf auf ovaler Rosette, verdeckt verschraubt

Knopf: 68mm
 Höhe: 101,5mm
 Maße Rosette: 75mm x 35mm x 14,5mm

Bestellnummer	Farbe	Lochabstand	Ausführung
4057734 065 061	F1	50mm	fest
4057734 065 078	F1	50mm	drehbar



AL 6080

Gekröpfter Viereckknopf auf kantiger Rosette

Knopf:	65mm x 45mm
Höhe:	60mm
Maße Rosette:	29mm x 67mm

Bestellnummer	Farbe	Lochabstand	Ausführung
4057734 058 148	F1	50mm	fest
4057734 058 155	F1	50mm	drehbar



EK 227704

Edelstahl Kugelknopf gekröpft auf ovaler Rosette, matt gebürstet

Maße Rosette:	70mm x 32mm
Maße Knopf:	Ø55mm
Höhe:	100mm

Bestellnummer	Farbe	Ausführung
4057734 034 340	Edelstahl, gebürstet	fest
4057734 039 024	Edelstahl, gebürstet	drehbar



OGL-ST-K-165

Kugelknopf gerade, (Klasse4) auf ovaler Rosette, verdeckt verschraubt.

Ausführung:	Kugelknopf gerade zur einseitigen Befestigung EN 1906: Benutzerklasse 4 & Korrosionsklasse 4 wartungsfreies Kunststoff-Gleitlager 1 Million Prüfzyklen, Rückholfeder Typ A
Ovalrosette:	70mm x 33mm x 13,5mm
Zertifikat:	geprüft nach MPAZert, DIN 18273 zugelassen für Feuer- und Rauchschutztüren
Lieferung:	komplett mit Abdeckrosette und M12 Gewinde für Rollenwechselstifte (nicht im Lieferumfang)

Bestellnummer	Rosette	Farbe
Kugelknopf, fest auf Ovalrosette, FH, Klasse 4		
4057734 126 717	OGL Ovalrosette	Edelstahl
Kugelknopf, drehbar auf Ovalrosette, FH, Klasse 4		
4057734 128 469	OGL Ovalrosette	Edelstahl



OGL-K-117-F

Flachform-Knopf gekröpft, (Klasse4) auf ovaler Rosette, verdeckt verschraubt.

Ausführung:	Kugelknopf gerade zur einseitigen Befestigung EN 1906: Benutzerklasse 4 & Korrosionsklasse 4 wartungsfreies Kunststoff-Gleitlager 1 Million Prüfzyklen, Rückholfeder Typ A
Ovalrosette:	70mm x 33mm x 13,5mm
Zertifikat:	geprüft nach MPAZert, DIN 18273 zugelassen für Feuer- und Rauchschutztüren
Lieferung:	komplett mit Abdeckrosette und M12 Gewinde für Rollenwechselstifte (nicht im Lieferumfang)

Bestellnummer	Rosette	Farbe
Flachform-Knopf rund, gekröpft, fest auf Ovalrosette, FH, Klasse 4		
4057734 128 476	OGL Ovalrosette	Edelstahl
4057734 128 483	OGL Ovalrosette	Aluminium F1



OGL-K-160

Kugelknopf gekröpft, (Klasse4) auf ovaler Rosette, verdeckt verschraubt.

Ausführung:	Kugelknopf gekröpft zur einseitigen Befestigung EN 1906: Benutzerklasse 4 & Korrosionsklasse 4 wartungsfreies Kunststoff-Gleitlager 1 Million Prüfzyklen, Rückholfeder Typ A
Ovalrosette:	70mm x 33mm x 13,5mm
FH Ausführung:	geprüft nach MPAZert, DIN 18273 zugelassen für Feuer- und Rauchschutztüren
Lieferung:	komplett mit Abdeckrosette und M12 Gewinde für Rollenwechselstifte (nicht im Lieferumfang)

Bestellnummer	Rosette	Farbe
Kugelknopf gekröpft, fest auf Ovalrosette, FH, Klasse 4		
4057734 128 490	OGL Ovalrosette	Edelstahl
4057734 128 506	OGL Ovalrosette	Aluminium F1
Kugelknopf gekröpft, drehbar auf Ovalrosette, FH 9mm, Klasse 4		
4057734 128 513	OGL Ovalrosette	Edelstahl
4057734 128 537	OGL Ovalrosette	Aluminium F1
Kugelknopf gekröpft, drehbar auf Ovalrosette, 8 mm, Klasse 4		
4057734 128 520	OGL Ovalrosette	Edelstahl
4057734 128 544	OGL Ovalrosette	Aluminium F1



AL6306

Kugelknopf

Ausführung:	Aluminium gegossen
Maße:	Ø52mm

Bestellnummer	Farbe	Ausführung	Ø Vierkant
Kugelknopf Drückerpaar			
4057734 061 018	F1	Drückerpaar	8mm-A
Kugelknopf Lochteil			
4057734 061 667	F1	Lochteil	8mm-A
Kugelknopf auf runder Rosette			
4057734 064 767	F1	fest	8mm
4057734 064 989	F1	drehbar	8mm



AL6307

Pilzknopf

Ausführung:	Aluminium gegossen
Maße:	Ø48mm

Bestellnummer	Farbe	Ausführung	Ø Vierkant
Pilzknopf Drückerpaar			
4057734 064 408	F1	Drückerpaar	8mm
Pilzknopf Lochteil			
4057734 064 675	F1	Lochteil	8mm
Pilzknopf auf runder Rosette			
4057734 089 173	F1	fest	8mm
4057734 088 985	F1	drehbar	8mm
Pilzknopf auf runder Rosette, verdeckt, mit Innengewinde			
4057734 009 584	F1	fest	-



EK 207705

Edelstahl Kugelknopf auf runder Rosette, matt gebürstet

Maße Kugelkopf:	Ø50mm
Maße Rosette:	Ø52mm
Höhe:	95mm

Bestellnummer	Farbe	Ausführung
4057734 034 326	Edelstahl, gebürstet	fest
4057734 044 455	Edelstahl, gebürstet	drehbar



EK 227705

Edelstahl-Knopf versetzt auf runder Rosette, matt gebürstet

Maße Kugelknopf:	Ø55mm
Maße Rosette:	Ø52mm
Höhe:	100mm

Bestellnummer	Farbe	Ausführung
4057734 114 370	Edelstahl, gebürstet	fest
4057734 114 387	Edelstahl, gebürstet	drehbar



EK 217705

Edelstahl-Knopf flach auf runder Rosette, matt gebürstet

Maße Knopf:	Ø51mm
Maße Rosette:	Ø52mm
Höhe:	75mm

Bestellnummer	Farbe	Ausführung
4057734 034 333	Edelstahl, gebürstet	fest
4057734 044 462	Edelstahl, gebürstet	drehbar

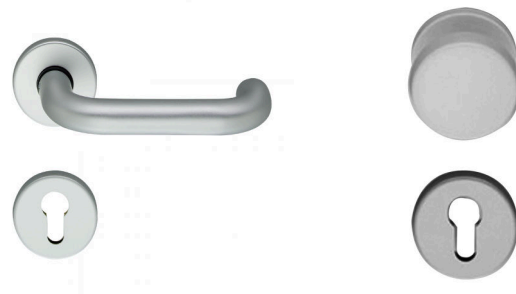

AL1076 / ST1076

Rosettengarnitur mit OGL-Gleitlagertechnik, Klasse 4, runde Rosette

Rosette:	Ø55mm
Maße Drücker:	150mm x 20mm

Bestellnummer	Farbe	Stift Vierkant	DIN
Wechselgarnitur			
4057734 064 248	F1	8mm	links/rechts
4057734 064 255	Edelstahl	8mm	links/rechts

Drückergarnitur			
4057734 064 262	F1	8mm	links/rechts
4057734 035 460	Edelstahl	8mm	links/rechts

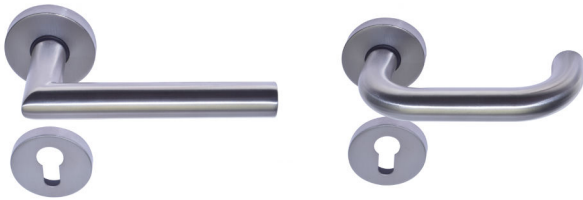

ST1104 / ST1106

Edelstahl- Rosetten-Beschläge mit Stütznocken und Druckfedertechnik, (inkl. 2 Federn) Gebrauchskategorie 3 – DIN EN 1906

Durchmesser Rosette:	Ø54mm
Stift Vierkant:	8mm

Bestellnummer	Farbe	Lochung	DIN
Rosetten - Drückergarnitur mit U-Form Drücker			
4057734 088 732	Edelstahl	BB	links/rechts
4057734 088 749	Edelstahl	PZ	links/rechts
4057734 088 824	Edelstahl	WC	links/rechts
Rosetten - Wechselgarnitur mit U-Form Drücker			
4057734 088 787	Edelstahl	PZ	rechts
4057734 088 794	Edelstahl	PZ	links
Rosetten - Drückergarnitur mit Gehrungsform Drücker			
4057734 088 756	Edelstahl	BB	links/rechts
4057734 088 763	Edelstahl	PZ	links/rechts
4057734 088 770	Edelstahl	WC	links/rechts
Rosetten - Wechselgarnitur mit Gehrungsform Drücker			
4057734 088 817	Edelstahl	PZ	rechts
4057734 088 800	Edelstahl	PZ	links



EG5705

Edelstahl-Rosetten 1/2 Garnitur festdrehbar, mit PZ-Rosette

Maße Drücker:	150mm x Ø20mm
Maße Rosette rund:	Ø53mm

Bestellnummer	Farbe	Stift Vierkant	DIN
4057734 034 364	Edelstahl	8mm	links/rechts



AL7050ZW / AL7150ZW / AL7060HW

Wechselgarnituren

Ausführung:	Aluminium gegossen, schwere Ausführung, in verschiedenen Ausführungen.
Maße:	5001: 230mm x 40mm x 7mm 5003: 250mm x 53mm x 7mm

Bestellnummer	Farbe	Entfernung
AL7050ZW-5001 mit Keilformdrücker & Pilzknopf		
4057734 061 476	F1	72mm
AL7150ZW-5001 mit U-Formdrücker & Pilzknopf		
4057734 059 299	F1	72mm
AL7150ZW-5001-6306 mit U-Formdrücker & Kugelknopf		
4057734 053 730	F1	72mm
AL7150ZW-5003 / breites Schild mit U-Formdrücker & Pilzknopf		
4057734 047 623	F1	72mm
AL7060ZW-5003 /breites Schild mit Keilformdrücker & Pilzknopf		
4057734 055 499	F1	92mm



AL5103ZW / AL5104ZW

Wechselgarnitur mit Pilzknopf

Ausführung:	Aluminium gepresst, leichte Ausführung, in verschiedenen Varianten mit Keilformdrücker.
Maße:	AL5103: 210mm x 41mm AL5104: 160mm x 41mm

Bestellnummer	Farbe	Entfernung
Langschild-Wechselgarnitur AL5103ZW		
4057734 063 357	F1	72mm
4057734 062 237	F2	72mm
Kurzschild-Wechselgarnitur AL5104ZW		
4057734 063 029	F1	72mm
4057734 063 647	F2	72mm



HOPPE Birmingham Langschild

Langschild-Drücker-Garnitur

Ausführung:	Aluminium gepresst, in verschiedenen Ausführungen WC mit Schauscheibe & Knebel, Polybeutel-Verpackung, 8mm Profilstift-Verbindung.
Maße:	Schild: 215mm x 40mm Drücker: 124mm x 55mm TS=37-42mm

Bestellnummer	Farbe	Lochung	Entfernung
Innentür-Langschild-Garnitur (Schildstärke 7mm)			
4057734 091 817	F1	BB	72mm
4057734 062 374	F2	BB	72mm
4057734 091 824	F1	PZ	72mm
4057734 062 381	F2	PZ	72mm
4057734 060 806	F1	WC	78mm
4057734 069 564	F2	WC	78mm
Außen-/Wohnungsabschluss-Langschild-Garnitur (Schildstärke innen: 8mm, außen 12mm)			
4057734 123 600	F1	PZ	72mm
4057734 123 631	F1	PZ	92mm
Außen-/Wohnungsabschluss-Langschild-Wechselgarnitur (Schildstärke innen: 8mm, außen 12mm)			
4057734 123 624	F1	PZ	72mm
4057734 123 617	F1	PZ	92mm



HOPPE Birmingham Kurzschild

Kurzschild-Drücker-Garnitur

Ausführung:	Aluminium gepresst, in verschiedenen Ausführungen WC mit Schauscheibe & Knebel, Polybeutel-Verpackung, 8mm Profilstift-Verbindung.
Maße:	Schild: 165mm x 42mm x 7mm Drücker: 124mm x 55mm TS=37-42mm

Bestellnummer	Farbe	Lochung	Entfernung
4057734 061 902	F1	BB	72mm
4057734 062 022	F2	BB	72mm
4057734 061 919	F1	PZ	72mm
4057734 068 635	F2	PZ	72mm
4057734 061 926	F1	WC	78mm
4057734 048 682	F2	WC	78mm



ST1801

Zimmertür-Langschild-Garnitur mit U-Form-Drücker

Ausführung:	Edelstahl-Zimmertür-Drückergarnitur unsichtbare Verschraubung 8mm Vierkant
Maße:	Langschild: 245mm x 45mm x 9mm Drücker: 145mm x 60mm x Ø20mm

Bestellnummer	Farbe	Lochung	Entfernung
Zimmertür-Drückergarnitur Langschild			
4057734 124 683	Edelstahl	BB	72mm
4057734 124 690	Edelstahl	PZ	72mm
4057734 124 706	Edelstahl	WC	72mm
Zimmertür-Wechselgarnitur Langschild			
4057734 124 454	Edelstahl	PZ	72mm

Zubehör und Optionen

Bestellnummer	Bezeichnung
4057734 124 713	U-Form-Drücker Edelstahl
4057734 124 447	U-Form-Drückerlochteil Edelstahl

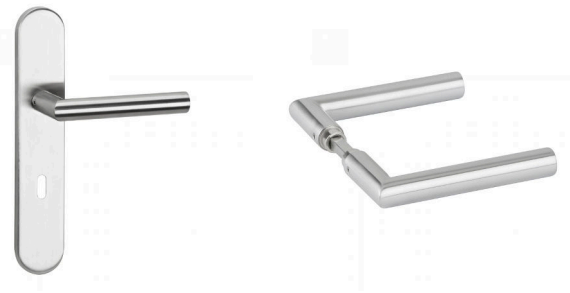

ST1802

Zimmertür-Langschild-Garnitur mit Gehrungsform-Drücker

Ausführung:	Edelstahl-Zimmertür-Drückergarnitur unsichtbare Verschraubung 8mm Vierkant
Maße:	Langschild: 245mm x 45mm x 9mm Drücker: 145mm x 60mm x Ø20mm

Bestellnummer	Farbe	Lochung	Entfernung
Zimmertür-Drückergarnitur Langschild			
4057734 124 461	Edelstahl	BB	72mm
4057734 124 478	Edelstahl	PZ	72mm
4057734 124 485	Edelstahl	WC	72mm
Zimmertür-Wechselgarnitur Langschild			
4057734 124 515	Edelstahl	PZ	72mm

Zubehör und Optionen

Bestellnummer	Bezeichnung
4057734 124 492	Gehrungsform-Drücker Edelstahl
4057734 124 508	Gehrungsform-Drückerlochteil Edelstahl



AL7150L-2000

Renovierungs-Langschild innen mit Drücker

Ausführung:	Aluminium gegossen, schwere Ausführung, in verschiedenen Ausführungen, Drücker 8mm a.V. festdrehbar.
Maße:	Ovales Schild: 270mm x 55mm x 7mm

Bestellnummer	Farbe	Lochung	Entfernung
Standardausführung			
4057734 054 553	F1	PZ	72mm
4057734 054 546	F1	PZ	92mm
Ausführung Schild gebohrt für Rosette (M6)			
4057734 056 748	F1	PZ	72mm
4057734 048 545	F1	PZ	92mm



ST7150L-2000

Edelstahl-Renovierungs-Langschild innen mit Drücker

Ausführung:	Edelstahl-Ausführung, Drücker 8mm a.V. festdrehbar.
Maße:	Ovales Schild: 250mm x 54mm x 10mm

Bestellnummer	Farbe	Lochung	Entfernung
1/2-Garnitur innen,			
4057734 117 241	Edelstahl	PZ	72mm
4057734 117 258	Edelstahl	PZ	92mm



Baudrücker Nylon

schwarz mit Exzenterring

Ausführung:	Nylon schwarz
Lieferung:	im Polybeutel

Bestellnummer	Drücker	Stift Vierkant	Türstärke
ZK-Baudrücker mit Exzenterring			
4057734 126 687	Ø20mm	8mm	33-45mm
FS-Baudrücker mit Exzenterring			
4057734 127 103	Ø23mm	9mm	44-66mm

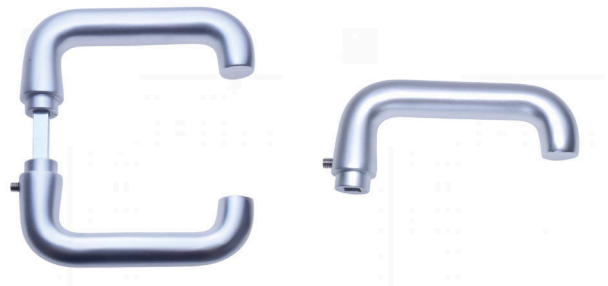

AL7150 / AL7155 / AL7160

U-Form-Drücker

Maße:	Länge: 130mm Höhe: 55mm Ø20mm
Ausführung:	Aluminium, gegossen, schwere Ausführung

Bestellnummer	Farbe	Ausführung	Ø Vierkant
AL7150			
4057734 057 868	F1	Drückerpaar	8mm
4057734 059 282	F2	Drückerpaar	8mm
AL7155			
4057734 061 506	F1	Drückerpaar	9mm
4057734 061 711	F2	Drückerpaar	9mm
AL7160			
4057734 047 999	F1	Drückerpaar	10mm
AL7150L			
4057734 059 244	F1	Lochteil	8mm
4057734 061 209	F2	Lochteil	8mm
AL7155L			
4057734 061 728	F1	Lochteil	9mm
4057734 061 735	F2	Lochteil	9mm
AL7160L			
4057734 049 030	F1	Lochteil	10mm

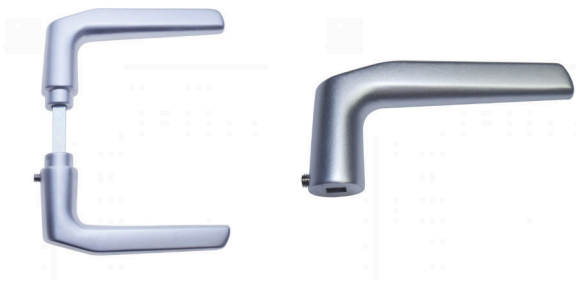

AL7050 / AL7060

Keilform-Drücker

Ausführung:	Aluminium, gegossen, schwere Ausführung
Maße:	Länge: 114mm Höhe: 55mm

Bestellnummer	Farbe	Ausführung	Ø Vierkant
AL7050			
4057734 058 100	F1	Drückerpaar	8mm
4057734 064 132	F2	Drückerpaar	8mm
AL7060			
4057734 058 186	F1	Drückerpaar	10mm
4057734 059 251	F2	Drückerpaar	10mm
AL7050L			
4057734 059 121	F1	Lochteil	8mm
4057734 058 605	F2	Lochteil	8mm
AL7060L			
4057734 060 554	F1	Lochteil	10mm
4057734 059 268	F2	Lochteil	10mm
Sonderausführung ohne Ansatzführung für Kastenschloss (Stift 90mm sichtbar)			
4057734 092 845	F1	Drückerpaar	8mm



AL7125

Keilform-Drücker

Ausführung:	Aluminium, gegossen, leichte Ausführung mit Griffmulden
Maße:	Länge: 117mm Höhe: 55mm

Bestellnummer	Farbe	Ausführung	Ø Vierkant
4057734 061 452	F1	Drückerpaar	8mm
4057734 061 469	F2	Drückerpaar	8mm
4057734 063 272	F1	Lochteil	8mm
4057734 063 289	F2	Lochteil	8mm



AL5001/AL5003 AL5023/AL5024

Langschilder (Paar)

Ausführung:	Aluminium gegossen, schwere Ausführung, in verschiedenen Ausführungen, WC mit Schauscheibe & Knebel
Maße:	AL5001/AL5024: 230mm x 40mm x 7mm AL5003/AL5023: 250mm x 53mm x 7mm

Bestellnummer	Farbe	Lochung	Entfernung
AL5001/AL5024: 230x40x7mm			
4057734 058 988	F1	BB	72mm
4057734 058 124	F2	BB	72mm
4057734 058 995	F1	PZ	72mm
4057734 058 575	F2	PZ	72mm
4057734 058 759	F1	WC	78mm
4057734 061 483	F2	WC	78mm
AL5003/AL5023: 250x53x7mm			
4057734 059 848	F1	BB	72mm
4057734 061 674	F2	BB	72mm
4057734 058 179	F1	PZ	72mm
4057734 058 094	F2	PZ	72mm
4057734 047 722	F1	WC	78mm
AL5003-H: 250x53x7mm			
4057734 061 353	F1	PZ	92mm
4057734 060 455	F2	PZ	92mm



AL6001

Kurzschilder (Paar)

Ausführung:	Aluminium gegossen, schwere Ausführung, in verschiedenen Ausführungen.
Maße:	174mm x 51mm x 7mm

Bestellnummer	Farbe	Lochung	Entfernung
4057734 057 882	F1	BB	72mm
4057734 057 875	F1	PZ	72mm



AL5103

Langschilder (Paar)

Ausführung:	Aluminium gepresst, leichte Ausführung, in verschiedenen Varianten WC mit Schauscheibe & Knebel
Maße:	210mm x 41mm

Bestellnummer	Farbe	Lochung	Entfernung
4057734 063 296	F1	BB	72mm
4057734 063 050	F2	BB	72mm
4057734 063 302	F1	PZ	72mm
4057734 063 319	F2	PZ	72mm
4057734 063 326	F1	WC	78mm
4057734 063 333	F2	WC	78mm



AL5104

Kurzschilder (Paar)

Ausführung:	Aluminium gepresst, leichte Ausführung, in verschiedenen Varianten WC mit Schauscheibe & Knebel
Maße:	160mm x 41mm

Bestellnummer	Farbe	Lochung	Entfernung
4057734 062 213	F1	BB	72mm
4057734 061 971	F2	BB	72mm
4057734 061 582	F1	PZ	72mm
4057734 061 599	F2	PZ	72mm
4057734 061 605	F1	WC	78mm
4057734 061 612	F2	WC	78mm

Sonderausführung für Kastenschloss

4057734 092 869	F1	PZ	53mm
-----------------	----	----	------



AL5004/5006

Langschild mit Pilzknopf

Ausführung:	Aluminium gegossen, schwere Ausführung.
Maße:	AL5004: 230mm x 40mm x 7mm AL5006: 250mm x 53mm x 7mm

Bestellnummer	Farbe	Lochung	Entfernung
AL5004 (230x40x7mm)			
4057734 061 261	F1	PZ	72mm
AL5006 (250x53x7mm)			
4057734 061 100	F1	PZ	72mm



AL5103K / AL5104K

Knopschilder mit Pilzknopf

Ausführung:	Aluminium gepresst, leichte Ausführung, in verschiedenen Varianten.
Maße:	AL5103: 210mm x 41mm AL5104: 160mm x 41mm

Bestellnummer	Farbe	Lochung	Entfernung
Pilzknopf-Langschild AL5103K			
4057734 063 340	F1	PZ	72mm
4057734 063 364	F2	PZ	72mm
Pilzknopf-Kurzschild AL5104K			
4057734 061 629	F1	PZ	72mm
4057734 061 636	F2	PZ	72mm



ST39421

Edelstahl-Lang-Rosette MRR mit durchgehender Verschraubung unterhalb des Schlossgehäuses, mit Kernziehschutz

Maße: 150mm x 38mm x 16mm

Bestellnummer	Farbe	Zylindervorstand	Türstärke
Rosettenpaar			
4057734 000 741	Edelstahl	8-13mm	45-80mm



AL39421

Aluminium-Lang-Rosette MRR mit durchgehender Verschraubung unterhalb des Schlossgehäuses, mit Kernziehschutz

Maße: 148mm x 36mm x 15mm

Bestellnummer	Farbe	Zylindervorstand	Türstärke
Rosettenpaar			
4057734 000 758	F1	8-13mm	45-80mm
Außenrosette (passend für z.B. ME474)			
4057734 068 727	F1	8-13mm	-



ST38431

Edelstahl-Lang-Rosette mit durchgehender Verschraubung unterhalb des Schlossgehäuses, PZ-gelocht

Außenrosette: 130mm x 30mm x 12mm
Innenrosette: 130mm x 30mm x 8mm

Bestellnummer	Farbe	Lochung	Türstärke
4057734 000 789	Edelstahl	PZ	bis 14mm



AL38421

Aluminium-Lang-Rosette mit durchgehender Verschraubung unterhalb des Schlossgehäuses, PZ-gelocht

Maße: 148mm x 30mm x 10mm

Bestellnummer	Farbe	Lochung
Rosettenpaar		
4057734 057 936	F1	PZ
4057734 059 770	braun	PZ
4057734 046 756	schwarz	PZ



AL35643 / AL35663

Zylinderschutzrosette mit Kernschutz, kantige Ausführung, zum Verstiften

Maße: 90mm x 36mm

Bestellnummer	Farbe	Lochung	Zylinderüberstand
Rosettenstärke: 12mm			
4057734 064 019	F1	PZ / KZS	5-10mm
4057734 064 040	weiß	PZ / KZS	5-10mm
4057734 064 057	braun	PZ / KZS	5-10mm
Rosettenstärke: 18mm			
4057734 064 064	F1	PZ / KZS	11-16mm
4057734 064 095	weiß	PZ / KZS	11-16mm
4057734 064 101	braun	PZ / KZS	11-16mm



AL35421 / 35461

Zylinderschutzrosette mit patentiertem Kernschutz, ovale Ausführung, nachträgliche Demontage möglich!

Maße: 85mm x 36mm

Bestellnummer	Farbe	Lochung	Zylinderüberstand
Rosettenstärke: 12mm			
4057734 057 912	F1	PZ / KZS	5-10mm
4057734 058 841	weiß	PZ / KZS	5-10mm
4057734 058 858	braun	PZ / KZS	5-10mm
4057734 062 725	schwarz	PZ / KZS	5-10mm
Rosettenstärke: 18mm			
4057734 057 929	F1	PZ / KZS	11-16mm
4057734 058 636	weiß	PZ / KZS	11-16mm
4057734 058 643	braun	PZ / KZS	11-16mm
4057734 060 622	schwarz	PZ / KZS	11-16mm



AL36643 / ST36643

Schiebe-Schutzrosetten mit Kernziehschutz, für Metalltüren

Maße: 74mm x 33mm

Bestellnummer	Farbe	Lochung	Zylinderüberstand
ovale Ausführung Aluminium			
4057734 067 416	F1	PZ / KZS	7,5mm
4057734 067 409	braun	PZ / KZS	7,5mm
4057734 088 350	weiß	PZ / KZS	7,5mm
4057734 067 461	F1	PZ / KZS	10mm
4057734 067 454	braun	PZ / KZS	10mm
4057734 067 478	weiß	PZ / KZS	10mm
ovale Ausführung Edelstahl			
4057734 067 508	Edelstahl	PZ / KZS	7,5mm
4057734 067 515	Edelstahl	PZ / KZS	10mm
kantige Ausführung Aluminium			
4057734 088 343	F1	PZ / KZS	7,5mm
4057734 067 393	braun	PZ / KZS	7,5mm
4057734 067 386	weiß	PZ / KZS	7,5mm
4057734 067 430	F1	PZ / KZS	10mm
4057734 067 423	braun	PZ / KZS	10mm
4057734 067 447	weiß	PZ / KZS	10mm
kantige Ausführung Edelstahl			
4057734 067 485	Edelstahl	PZ / KZS	7,5mm
4057734 067 492	Edelstahl	PZ / KZS	10mm



ST97421-F / ST85741-F

Edelstahl-Schutzrosette mit Kernziehschutz

Ausführung:	federnd gelagert (Automatische Verstellung)
Maße:	74mm x 33mm x 14,5mm
Schraublochabstand:	50mm

Bestellnummer	Farbe	Ausführung	Zylinderüberstand
ST97421-F Zylinderschutzrosette KZS oval			
4057734 090 070	Edelstahl	PZ / KZS	10-17mm
ST85421-F Zylinderschutzrosette KZS kantig			
4057734 118 880	Edelstahl	PZ / KZS	10-17mm

Aktionsangebote zu diesem Artikel finden Sie in unserem Shop unter: www.schweisthal.de



ST87421

Edelstahl-Zylinderschutzrosette mit Kernschutz

Maße:	74mm x 33mm x 11mm
-------	--------------------

Bestellnummer	Farbe	Lochung	Zylinderüberstand
ovale Ausführung			
4057734 061 377	Edelstahl	PZ / KZS	7mm
4057734 118 897	Edelstahl	PZ / KZS	10 mm
kantige Ausführung			
4057734 118 927	Edelstahl	PZ / KZS	10 mm

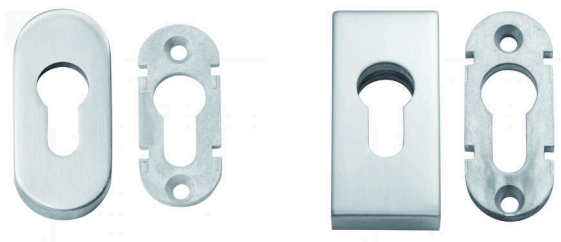

ST84421 / ST94421 / ST81421 / ST91421

Edelstahl-Zylinderschutzrosette

Maße:	74mm x 33mm
-------	-------------

Bestellnummer	Farbe	Lochung	Zylinderüberstand
ovale Ausführung			
4057734 118 941	Edelstahl	PZ	9mm
4057734 118 934	Edelstahl	PZ	6 mm
4057734 027 144	Edelstahl	blind	6mm
kantige Ausführung			
4057734 118 910	Edelstahl	PZ	6 mm
4057734 118 903	Edelstahl	PZ	10 mm



ST40431 / ST40434

Edelstahl-Schlüsselrosette

Maße:	71mm x 33mm
Ausführung:	Grund- und Abdeckrosette

Bestellnummer	Farbe	Lochung	Zylinderüberstand
ovale Ausführung			
4057734 118 958	Edelstahl	PZ	8 mm
4057734 118 965	Edelstahl	PZ	10 mm
4057734 118 972	Edelstahl	blind	-

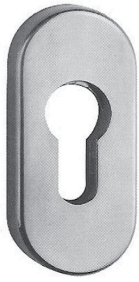

AL35521 / AL35541 / AL35561

Aluminium-Zylinderschutz-Schieberosetten für Metalltüren

Maße: 74mm x 33mm

Bestellnummer	Farbe	Lochung	Zylinderüberstand
Außenrosette ovale Ausführung			
4057734 060 509	F1	PZ	6mm
4057734 060 516	weiß	PZ	6mm
4057734 047 302	braun	PZ	6mm
4057734 060 523	F1	PZ	9mm
4057734 060 530	weiß	PZ	9mm
4057734 060 684	braun	PZ	9mm
4057734 060 578	weiß	PZ	14mm
4057734 060 714	braun	PZ	14mm
Außenrosette kantige Ausführung			
4057734 060 646	F1	PZ	6mm
4057734 047 333	weiß	PZ	6mm
4057734 047 326	braun	PZ	6mm
4057734 060 677	F1	PZ	9mm
4057734 047 357	weiß	PZ	9mm
4057734 047 340	braun	PZ	9mm
4057734 047 371	F1	PZ	14mm
4057734 047 401	weiß	PZ	14mm
4057734 047 395	braun	PZ	14mm



ST35521 / ST35541 / ST35561

Edelstahl-Zylinderschutz-Schieberosetten für Metalltüren

Maße: 74mm x 33mm

Bestellnummer	Farbe	Lochung	Zylinderüberstand
Außenrosette ovale Ausführung			
4057734 088 251	Edelstahl	PZ	6mm
4057734 047 364	Edelstahl	PZ	9mm
4057734 072 571	Edelstahl	PZ	14mm
Außenrosette kantige Ausführung			
4057734 060 653	Edelstahl	PZ	6mm
4057734 004 596	Edelstahl	PZ	9mm
4057734 047 418	Edelstahl	PZ	14mm



AL/ST1232 / AL/ST1231

Ovale Rosetten, verdeckte Verschraubung, zum Aufclipsen

Maße: 70mm x 33mm

Schraublochabstand: 50mm

Bestellnummer	Farbe	Lochung	Zylinderüberstand
Ausführung: Aluminium			
4057734 060 912	F1	PZ	8mm
4057734 060 905	F1	blind	8mm
Ausführung: Edelstahl			
4057734 060 899	Edelstahl	PZ	8mm
4057734 026 475	Edelstahl	blind	8mm



AL/ST38416 / AL38426 / AL38436 / AL38446

Innenrosette zum Kleben in ovaler & kantiger Ausführung

Maße: 74mm x 33mm

Bestellnummer	Farbe	Ausführung	Zylinderüberstand
---------------	-------	------------	-------------------

Ausführung: Aluminium / ovale Rosette

4057734 058 261	F1	PZ	2,5mm
4057734 058 278	weiß	PZ	2,5mm
4057734 058 681	braun	PZ	2,5mm
4057734 059 084	F1	PZ	7,5mm
4057734 064 743	weiß	PZ	7,5mm
4057734 070 065	braun	PZ	7,5mm
4057734 096 362	F1	blind	7,5mm
4057734 072 441	weiß	blind	7,5mm
4057734 077 163	braun	blind	7,5mm

Ausführung: Edelstahl / ovale Rosette

4057734 064 507	Edelstahl	PZ	2,5mm
4057734 100 977	Edelstahl	blind	2,5mm

Ausführung: Aluminium / kantige Rosette

4057734 058 285	F1	PZ	2,5mm
4057734 058 292	weiß	PZ	2,5mm
4057734 058 711	braun	PZ	2,5mm
4057734 060 868	F1	PZ	7,5mm
4057734 058 674	weiß	PZ	7,5mm
4057734 062 794	braun	PZ	7,5mm
4057734 067 133	F1	blind	7,5mm
4057734 067 157	weiß	blind	7,5mm
4057734 067 164	braun	blind	7,5mm

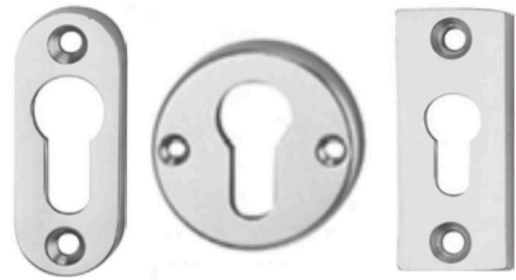

Aufschaubrosetten

Aluminium-Aufschaubrosetten (Stück)

Ausführung: Aluminium gepresst, in verschiedenen Ausführungen, sichtbare Verschraubung

Maße: Lochabstand: 50mm

Bestellnummer	Lochung	Farbe	Entfernung
---------------	---------	-------	------------

AL232/232/233/231

ovale Rosette: 65 x 26 x 8mm

4057734 028 417	PZ	F1	-
4057734 037 273	BB	F1	-
4057734 028 424	Drücker	F1	-
4057734 037 280	blind	F1	-

AL222/222/223/221

kantige Rosette: 65 x 26 x 8mm

4057734 022 576	PZ	F1	-
4057734 042 321	BB	F1	-
4057734 026 888	Drücker	F1	-
4057734 024 983	blind	F1	-

AL234/234/235/236

runde Rosette: Ø50 x 8mm

4057734 097 116	PZ	F1	-
4057734 037 372	BB	F1	-
4057734 037 358	Drücker	F1	-



IK1255

Regenschutz-Klapproschette mit Federmechanismus

Maße: 63,5mm x 28mm

Bestellnummer	Farbe	Ausführung	Zylinderüberstand
Regenschutzroschette			
4057734 096 409	schwarz	PZ	bis 9mm
Unterlage für Rosette IK 1255			
4057734 073 158	schwarz	Unterlage PZ	2mm
4057734 073 165	schwarz	Unterlage PZ	5mm



KS35000

Kunststoff-Regenschutzroschette

Maße PZ: 68mm x 33mm

Maße 2xPZ: 115,5mm x 33mm

Bestellnummer	Farbe	Ausführung	Zylinderüberstand
Befestigung von hinten (rückseitige Bohrung)			
4057734 077 217	grau	PZ	5-12mm
Befestigung von vorne (versenkte Anschraublöcher)			
4057734 068 666	grau	PZ	5-12mm
4057734 077 224	grau	2 x PZ	5-12mm

Unterlegplatte für Klapproschette

passend zur Regenschutzroschette KS35000

Maße: 68mm x 33mm

Bestellnummer	Farbe	Ausführung	Zylinderüberstand
Unterlegplatte für Regenschutzklapproschette			
4057734 072 793	grau	Unterlage PZ	2mm
4057734 044 363	grau	Unterlage PZ	5mm



Reparaturschilder

zur Montage unter einen Schutzbeschlag, zur Abdeckung alter Bohrungen

Maße: 390mm x 135mm x 1,5mm

Bestellnummer	Ausführung	Farbe
Reparaturschild für Außenseite		
4057734 048 552	mit Aussparung für Einsteckschloss	F1
4057734 048 361	mit Aussparung für Einsteckschloss	Edelstahl
Reparaturschild für Innenseite		
4057734 054 157	ohne Aussparung für Einsteckschloss	F1



ST96400

Edelstahl-Schutzrosette mit Kernschutz

Außenrosette:	Ø55mm x 15mm
Innenrosette:	Ø55mm x 8mm

Bestellnummer	Farbe	Lochung	Zylinderüberstand
4057734 072 564	Edelstahl	PZ / KZS	10-16mm



ST96421 / ST95421

Edelstahl-Schutzrosette inkl. Innenrosette rund

Durchmesser:	Ø55mm
Stärke Innenrosette:	4mm

Bestellnummer	Farbe	Ausführung	Zylinderüberstand
Ausführung mit Kernziehschutz / Stärke 12,5mm			
4057734 060 851	Edelstahl	PZ / KZS	6-15mm
Ausführung PZ-gelocht / Stärke 8mm			
4057734 061 117	Edelstahl	PZ	8mm



AL30421 / AL30461

Aluminium-Zylinderschutzrosette mit Kernziehschutz, für Holztüren

Außenrosette:	Ø 55mm
Innenrosette:	Ø 55mm x 7mm

Bestellnummer	Farbe	Lochung	Zylinderüberstand
Rosettenstärke: 15mm			
4057734 058 827	F1	PZ/ KZS	9-13mm
4057734 059 664	weiß	PZ/ KZS	9-13mm
4057734 059 718	braun	PZ/ KZS	9-13mm
4057734 060 028	schwarz	PZ/ KZS	9-13mm

Rosettenstärke: 20mm			
4057734 058 650	F1	PZ/ KZS	14-18mm
4057734 059 749	weiß	PZ/ KZS	14-18mm
4057734 058 667	braun	PZ/ KZS	14-18mm



AL32421 / AL32461

Aluminium-Zylinderschutzrosette, für Holztüren

Außenrosette:	Ø 55mm
Innenrosette:	Ø 55mm x 7mm

Bestellnummer	Farbe	Lochung	Zylinderüberstand
Rosettenstärke: 10mm			
4057734 059 213	F1	PZ	10-12mm
4057734 060 585	weiß	PZ	10-12mm
Rosettenstärke: 15mm			
4057734 059 640	F1	PZ	15-17mm
4057734 058 452	weiß	PZ	15-17mm
4057734 059 763	braun	PZ	15-17mm

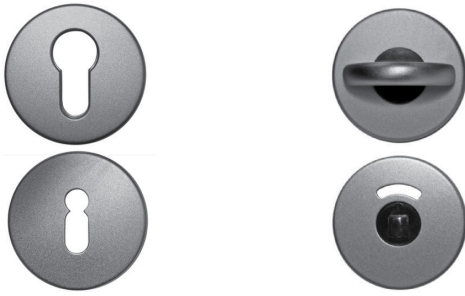

AL/ST1234 / AL/ST1235 / AL/ST1236 / AL/ST1238

Rundrosetten, verdeckte Verschraubung zum Aufclipsen

Durchmesser:	Ø 55mm
Schraublochabstand:	38mm

Bestellnummer	Farbe	Ausführung	Zylinderüberstand
Ausführung: Aluminium			
4057734 060 943	F1	Profilzylinder	8mm
4057734 060 950	F1	Buntbart	8mm
4057734 061 032	F1	Drücker	8mm
4057734 060 967	F1	blind	8mm
4057734 060 974	F1	WC	8mm
Ausführung: Edelstahl			
4057734 060 929	Edelstahl	Profilzylinder	8mm
4057734 026 512	Edelstahl	Buntbart	8mm
4057734 060 936	Edelstahl	blind	8mm
4057734 094 351	Edelstahl	WC	8mm



ST3700

Edelstahl-Drückerrosetten-Paar

Maße:	Ø 54mm
-------	--------

Bestellnummer	Bezeichnung
4057734 097 208	Drückerrosetten Paar Edelstahl matt

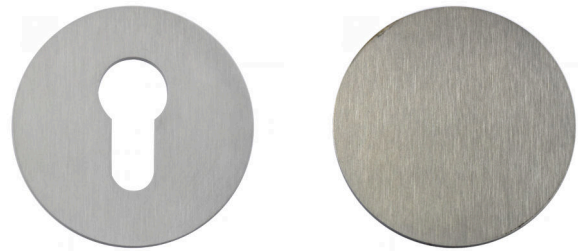

ST1234-PZ-KL / ST1231-Blind-KL

Innenrosette zum Kleben in runder Ausführung

Durchmesser:	Ø 60mm
--------------	--------

Bestellnummer	Farbe	Ausführung	Zylinderüberstand
Edelstahl / runde Rosette			
4057734 101 127	Edelstahl	PZ	2,0mm
4057734 101 400	Edelstahl	blind	2,0mm

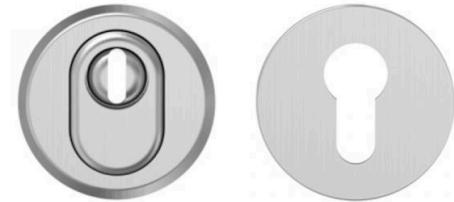

ST2060-KZS / ST2095-ES1-KZS

Schutzrosette mit Kernziehschutz

Ausführung KZS:	Schutzrosette mit Kernziehschutz, Edelstahl rostfrei matt gebürstet, Zylinderüberstand 7-15 mm, außen / innen: 14 / 8mm, geeignet für FH-Türen
Ausführung ES1 KZS:	Schutzrosette ES 1 / Klasse 2 mit Kernziehschutz, Edelstahl rostfrei, für Zylinderüberstand 7-15 mm, außen / innen: 14 / 11mm, DIN 18257 ES 1 (für Widerstandsklasse RC 2 geeignet), mit Regenschutzdichtung, geeignet für den Außenbereich, geeignet für FH-Türen
Durchmesser:	55mm
Schraublochabstand:	38mm
Schutzrosette:	außen mit Stütznocken
Stahlgrundrosette:	innen mit Abdeckrosette (PZ)
Material:	Edelstahl rostfrei matt gebürstet
Lieferung:	inkl. Befestigungsset für Türstärke in 38-45mm

Bestellnummer	Farbe	Ausführung	Zylinderüberstand
Edelstahl Schutzrosette mit Kernziehschutz			
4057734 126 816	gebürstet	KZS	7-15mm
4057734 126 823	gebürstet	ES1 KZS	7-15mm

Zubehör und Optionen

Bestellnummer	Bezeichnung
4057734 126 991	Hochwertige Bohrschablone inkl. Zubehör für Montage Beschläge Koffer

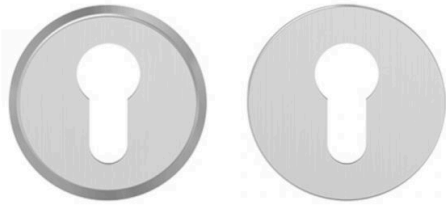

ST2080 / ST2085-ES1

Schutzrosettensatz Edelstahl für FH-Türen

Durchmesser:	55mm
Schraublochabstand:	38mm
Schutzrosette:	außen mit Stütznocken
Stahlgrundrosette:	innen mit Abdeckrosette (PZ)
Material:	Edelstahl rostfrei, matt gebürstet
Lieferung:	inkl. Befestigungsset für Türstärke in 38-45mm

Bestellnummer	Farbe	Ausführung	Stärke außen / innen
Schutzrosettensatz Edelstahl			
4057734 126 786	Edelstahl, matt gebürstet	PZ	11 / 8mm
4057734 126 793	Edelstahl, matt gebürstet	PZ	14 / 8mm
Schutzrosettensatz Edelstahl, ES 1 / Klasse 2			
4057734 126 809	Edelstahl, matt gebürstet	PZ ES1	14 / 11mm

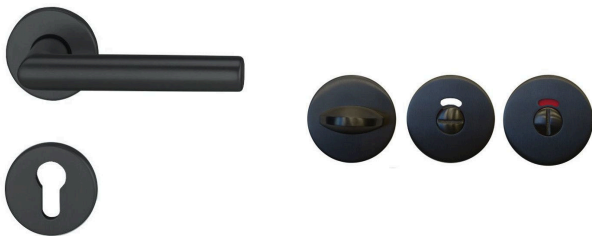

Objekt-Drücker-Garnitur

mattschwarze Aluminium-Rosetten-Garnitur mit 8mm Vierkantstift

Drücker:	Aluminium L-Form-Drücker mit 8mm Vierkant
Rosette:	Ø55mm Schraublochabstand 38mm
Türstärke:	35mm - 45mm
Farbe:	Aluminium mattschwarz

Bestellnummer	Ausführung	Stift Vierkant
Objekt-Drücker-Garnitur		
4057734 126 151	Profilzylinder	8mm
4057734 126 144	Buntbart	8mm
4057734 126 168	WC	8mm



Nylon-Rosettenpaare

Ø55mm mit Unterteil & Schrauben

Maße:	Ø 55mm
Lieferumfang:	mit Unterteil & Schrauben

Bestellnummer	Farbe	Ausführung
4057734 074 308	weiß	Buntbart
4057734 074 735	schwarz	Buntbart
4057734 090 766	weiß	Profilzylinder
4057734 075 152	schwarz	Profilzylinder
4057734 072 809	weiß	Drückerrosette
4057734 075 015	schwarz	Drückerrosette
4057734 090 773	weiß	WC
4057734 075 299	schwarz	WC
4057734 072 694	weiß	blind
4057734 074 872	schwarz	blind

Folgende Farben sind ebenfalls verfügbar:

Blau, Gelb, Rot, Türkis, Grün, Dunkegrün, Dunkellrot, Hellbraun, Mittelbraun, Dunkelblau, Dunkelbraun, Grau, Dunkelgrau



Farbeispiele und Artikelnummern finden Sie unter: www.schweisthal.de



Nylon-Garnituren

Beschläge und Garnituren mit 8mm Vierkantstift

Maße Drücker:	Länge 135,0mm, Höhe 60,0mm, Ø20mm ohne Stahlkern
Langschild:	oval 235mm x 44,5mm
Kurzschild:	oval 166mm x 44,5mm
Rosette:	Ø 55mm
Türstärke:	38mm - 42mm

Bestellnummer	Farbe	Garnitur	Stift Vierkant
Ausführung: Buntbart			
4057734 085 830	weiß	Rosette	8mm
4057734 073 264	schwarz	Rosette	8mm
4057734 072 670	weiß	Kurzschild	8mm
4057734 075 435	schwarz	Kurzschild	8mm
4057734 070 492	weiß	Langschild	8mm
4057734 076 418	schwarz	Langschild	8mm
Ausführung: Profilzylinder			
4057734 072 397	weiß	Rosette	8mm
4057734 073 400	schwarz	Rosette	8mm
4057734 070 478	weiß	Kurzschild	8mm
4057734 075 572	schwarz	Kurzschild	8mm
4057734 074 346	weiß	Langschild	8mm
4057734 076 555	schwarz	Langschild	8mm
Ausführung: WC-Garnitur			
4057734 070 461	weiß	Rosette	8mm
4057734 073 530	schwarz	Rosette	8mm
4057734 075 718	schwarz	Kurzschild	8mm
4057734 074 353	weiß	Langschild	8mm
4057734 076 692	schwarz	Langschild	8mm
Ausführung: PZ Wechsel DLS			
4057734 073 721	weiß	Rosette	8mm
4057734 073 820	schwarz	Rosette	8mm
Ausführung: PZ Wechsel DRS			
4057734 072 342	weiß	Rosette	8mm
4057734 073 677	schwarz	Rosette	8mm

Folgende Farben sind ebenfalls verfügbar:

Blau, Gelb, Rot, Türkis, Grün, Dunkegrün, Dunkellrot, Hellbraun, Mittelbraun, Dunkelblau, Dunkelbraun, Grau, Dunkelgrau

Farbbeispiele und Artikelnummern finden Sie unter:
www.schweisthal.de



Nylon-Garnituren mit Stahlkern-Drücker

Beschläge und Garnituren mit 8mm Vierkantstift

Maße Drücker:	Länge 154,0mm, Höhe 65,0mm, Ø23mm mit Stahlkern
Langschild:	oval 235mm x 44,5mm
Kurzschild:	oval 166mm x 44,5mm
Rosette:	Ø55mm
Türstärke:	38mm - 42 mm

Bestellnummer	Farbe	Garnitur	Stift Vierkant
Ausführung Buntbart			
4057734 074 001	weiß	Rosette	8mm
4057734 074 100	schwarz	Rosette	8mm
4057734 070 485	weiß	Kurzschild	8mm
4057734 075 855	schwarz	Kurzschild	8mm
4057734 072 304	weiß	Langschild	8mm
4057734 076 838	schwarz	Langschild	8mm
Ausführung Profilzylinder			
4057734 070 454	weiß	Rosette	8mm
4057734 073 950	schwarz	Rosette	8mm
4057734 073 080	weiß	Kurzschild	8mm
4057734 075 992	schwarz	Kurzschild	8mm
4057734 070 508	weiß	Langschild	8mm
4057734 076 975	schwarz	Langschild	8mm
Ausführung WC-Garnitur			
4057734 073 097	weiß	Rosette	8mm
4057734 074 247	schwarz	Rosette	8mm
4057734 074 322	weiß	Kurzschild	8mm
4057734 076 135	schwarz	Kurzschild	8mm
4057734 074 360	weiß	Langschild	8mm
4057734 077 118	schwarz	Langschild	8mm
Ausführung PZ Wechsel DLS			
4057734 074 292	weiß	Rosette	8mm
4057734 095 044	schwarz	Rosette	8mm
Ausführung PZ Wechsel DRS			
4057734 072 281	weiß	Rosette	8mm
4057734 095 037	schwarz	Rosette	8mm

Folgende Farben sind ebenfalls verfügbar:

Blau, Gelb, Rot, Türkis, Grün, Dunkegrün, Dunkellrot, Hellbraun, Mittelbraun, Dunkelblau, Dunkelbraun, Grau, Dunkelgrau

Farbbeispiele und Artikelnummern finden Sie unter:
www.schweisthal.de



Baudrücke Nylon

schwarz mit Exzenterring

Ausführung:	Nylon schwarz
Lieferung:	im Polybeutel

Bestellnummer	Drücker	Stift Vierkant	Türstärke
---------------	---------	----------------	-----------

ZK-Baudrücke mit Exzenterring

4057734 126 687	Ø20mm	8mm	33-45mm
-----------------	-------	-----	---------

FS-Baudrücke mit Exzenterring

4057734 127 103	Ø23mm	9mm	44-66mm
-----------------	-------	-----	---------

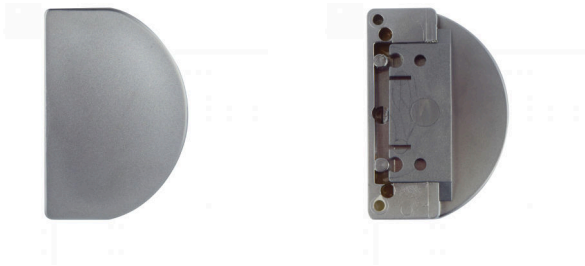

Nylon-Glasfalzgriffe

in 10mm Bauhöhe, für z.B. Balkontüren

Maße:	60mm x (20mm x 20mm) x10mm
-------	----------------------------

Bestellnummer	Farbe
4057734 090 544	weiss
4057734 071 550	dunkelbraun
4057734 071 567	velour chrom

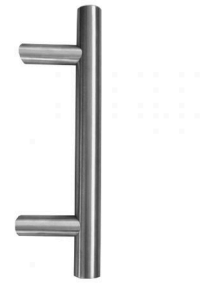

EG 1089

Edelstahl-Griffstange aus Ø32mm Rundrohr matt mit 45° oder 90° Stützen

Material:	Edelstahl matt
Rundrohr:	Ø 32mm
Lieferung:	mit Stützen, ohne Befestigungsmaterial

Bestellnummer	Länge	Stützabstand
---------------	-------	--------------

Ausführung mit 45° Stützen

4057734 034 012	400mm	200mm
4057734 034 029	400mm	300mm
4057734 034 036	600mm	400mm
4057734 034 050	1200mm	1000mm
4057734 034 074	1600mm	1400mm

Ausführung mit 90° Stützen

4057734 034 111	400mm	200mm
4057734 034 128	400mm	300mm
4057734 034 142	600mm	400mm
4057734 034 180	1600mm	1400mm

Zubehör und Optionen

Bestellnummer	Bezeichnung
4057734 034 227	Befestigung 2Stück selbstschneidend
4057734 034 319	Rosetten Auflagenverstärkung 2stk 90°
4057734 006 521	Rosetten zur Auflagenverstärkung 2stk 45°
4057734 034 289	Adapter 4stk mit M8 Stange / TS65-75mm