



BENUTZERHANDBUCH

Argo 2.3

Zu diesem Handbuch

Sehr geehrter Kunde,

vielen Dank, dass Sie sich für dieses innovative ISEO Produkt entschieden haben, das nach den höchsten Qualitätsstandards konzipiert und entwickelt wurde, um einen hohen Grad an Zuverlässigkeit, Flexibilität und Nutzerfreundlichkeit zu gewährleisten.

In diesem Handbuch lernen Sie in einfachen und intuitiven Schritten die Funktionen und Konfigurationsmöglichkeiten von Argo 2.3 und den ISEO Smart Geräten kennen.

Vertriebsdokumente (Kataloge und Flyer), technische Dokumente (Installations- und Wartungsanweisungen) und Zertifikate können Sie unter folgendem Link abrufen:

<http://gamma.iseozero1.com/de/controllo-accessi/>

Hinweise

- Bitte lesen Sie dieses Handbuch bevor Sie mit der Einrichtung Ihrer ISEO Smart Geräte über die Argo App beginnen.
- Bilder und Screenshots können abhängig vom jeweiligen Gerät, Betriebssystem oder Ihrem Mobilfunk-Provider variieren.
- Die Funktionen können je nach Land, Region oder Gerätespezifikationen abweichen.
- Argo wird nur bei Verwendung von offiziell freigegebenen Versionen von iOS und Android unterstützt
ISEO übernimmt keinen Support für Funktionseinschränkungen oder Inkompatibilitäten bei Geräten mit inoffiziellen Software Versionen (Jailbreak / Root).

Informationssymbole

Zum einfacheren Verständnis dieses Handbuches, machen Sie sich bitte mit den folgenden Symbolen vertraut:



ACHTUNG: Vorgänge, bei denen Schäden an Ihren Geräten oder anderen Anlagen entstehen könnten.





HINWEIS: Hinweise, Vorschläge und Zusatzinformationen.

Zu diesem Handbuch

Wie dieses Handbuch zu verwenden ist

ISEO Zero1	
<h3>Inhaltsverzeichnis</h3>	
Zu diesem Handbuch	
3	Hinweise
3	Informationssymbole
4	Wie dieses Handbuch zu verwenden ist
5	Informationen zum Urheberrecht
5	Markenzeichen
5	Glossar
Überblick	
8	Was ist Argo?
9	Systemanforderungen
10	Zutrittskontrollgeräte
12	Master Card Set
13	Zutrittsmedien
Inbetriebnahme	
15	Was wird benötigt?
16	Initialisierung von Zutrittskontrollgeräten
17	Argo 2.3 App starten
18	Programmiermodus aktivieren
19	Smartphone als Zutrittsmedium einrichten
20	Türname ändern
21	Tür öffnen
41	Nutzertyp und Funktionen
43	Parameter für Kartennutzer
44	Parameter für Smartphone Nutzer
45	Programmiermodus ohne Master Card
46	Übersicht Nutzerliste
47	Zeitsteuerung
51	Gültigkeit ab erster Nutzung
60	Tap & Hold Menü
61	Dauerauf-Modus aktivieren
62	Standard Nutzer sperren
63	Programmiermodus ohne Master Card aktivieren
64	PIN ändern
65	Dauerauf-Modus ohne Argo aktivieren
66	Standard Nutzer ohne Argo sperren
67	Zeitgesteuerter Dauerauf Modus
74	x1R Smart: Light Mode
77	Einladungen
85	Batteriestatus
86	Nutzer kopieren
87	Nutzer übertragen
89	Firmware Update
90	Dump Information

Im Inhaltsverzeichnis können Sie durch Klicken auf das Kapitel direkt auf die jeweilige Seite der Anleitung wechseln.

ISEO Zero1	
Inbetriebnahme	
Argo 2.3 App starten	
Wenn Sie die ARGO App starten, werden auf Ihrem Smartphone Display alle Zutrittskontrollgeräte durch ihre MAC Adresse (Werksmodus) oder den bereits vergebenen Türnamen sichtbar.	
	Bevor Sie die Argo App nutzen können, aktivieren Sie bitte die Bluetooth® Schnittstelle Ihres Smartphones.
	Info-Menü Verfügbare ISEO Smart Geräte im Umkreis von bis zu 10m

Wenn Sie auf die Seitenüberschrift klicken, gelangen Sie wieder direkt zum Inhaltsverzeichnis.

Zu diesem Handbuch

Informationen zum Urheberrecht

- Die Vervielfältigung, Verbreitung, Übersetzung oder Übertragung dieses Handbuches oder von Teilen dieses Handbuches in jeglicher Form, elektronisch oder in Papierform, einschließlich Fotokopieren, Aufzeichnen oder Speichern in jeglichem Datenverarbeitungssystem ist ohne vorherige schriftliche Erlaubnis durch ISEO untersagt.
- ISEO behält sich vor, Änderungen an den Spezifikationen der Hard- und Software, die in diesem Handbuch beschrieben werden, jederzeit ohne Vorankündigung vorzunehmen.
- ISEO übernimmt keinerlei Haftung für Schäden, die durch die Nutzung der beschriebenen Produkte entstehen.

Markenzeichen

- Das Apple Logo, Apple™, iPhone™, iPad™ und App Store™ sind Markenzeichen von Apple Inc.
- Das Android Logo, Google™, Youtube™ Google Play™ sind Markenzeichen von Google Inc.
- Bluetooth® ist ein eingetragenes Markenzeichen von Bluetooth SIG, Inc. worldwide
- IOS ist ein Markenzeichen oder registriertes Markenzeichen von Cisco in der USA und anderen Ländern
- MIFARE® ist ein registriertes Markenzeichen von NXP B. V.
- Alle anderen Markenzeichen und Copyrights sind Eigentum der jeweiligen Inhaber.

Glossar

- **Zutrittskontrollgerät:** Elektronisches oder mechatronisches Gerät der ISEO Smart Serie, zur Steuerung der Zutritte an Türen.
- **Kontaktloser Ausweis:** Elektronischer Ausweis, der von Zutrittskontrollgeräten durch einfaches Präsentieren in wenigen cm Abstand gelesen und ausgewertet werden kann.
- **Zutrittsmedium:** Ein Medium zur Identifikation und Authentisierung eines Nutzers an einem Zutrittskontrollgerät. Beispiele: Smartphone, Tablet, Mifare Karten oder Schlüsselanhänger
- **Tür:** Zugang zu einem Bereich, welcher durch ein Zutrittskontrollgerät überwacht wird.
- **Offenzeit:** Die Zeitdauer, in der sich die Tür nach einer erfolgreichen Lesung eines berechtigten Identmediums öffnen lässt.
- **Einladungen:** Funktion, die die Selbstregistrierung von Smartphones als Nutzer ermöglicht.
- **Einladungs-Code:** Dieser Code wird mit einer Einladungs-E-Mail versendet, um die Selbstregistrierung und Öffnung der Tür zu ermöglichen.
- **Light Mode:** Funktion des x1R Smart, bei der die Tür nur mit der Falle und nicht mit den Riegeln geschlossen wird.
- **Login:** Funktion, die das Aktivieren des Programmiermodus ohne Master Card erlaubt.
- **Master Card:** Kontaktlose RFID-Karte, die zur Aktivierung des Programmiermodus verwendet wird.
- **Master Card Set:** Ein Set von drei Master Cards mit identischem System-Code, die im Falle eines Kartenverlusts im Folgekartenprinzip gesperrt werden können.
- **Erweiterte Sicherheitsparameter:** Argo Parameter, die verwendet werden, um die zeitliche Gültigkeit von Nutzern einzuschränken (z.B. Gültigkeit ab erster Nutzung, Zeitsteuerung, Zeitprofile...).

Zu diesem Handbuch

Glossar

- **Dauerauf-Modus:** Ermöglicht die Offenhaltung der Tür für jeden Benutzer auch ohne autorisierte Zutrittsberechtigung.
- **Programmiermodus:** Durch die Master Card oder das Smartphone aktivierter Gerätemodus, der die Verwaltung des Zutrittskontrollgerätes zulässt.
- **Zeitgesteuertes Dauerauf:** Funktion mit der Sie zwei Zeitprofile festlegen können, um den Dauerauf-Modus automatisch zu aktivieren und zu deaktivieren.
- **ISEO Smart Serie:** Zutrittskontrollgeräte von ISEO, die mit Bluetooth™ Hardware ausgestattet sind.
- **System-Code:** Einzigartige Anlagennummer des Master Card Sets zur Identifikation und Codierung einer ISEO Smart Anlage.
- **Zeitsteuerung:** Funktion mit der die zeitliche Gültigkeit der Zutrittsberechtigung (Datum und Uhrzeit des Beginns und Ablaufs) festgelegt wird.
- **Zeitprofile:** Funktion der Zeitsteuerung, bei der Sie für jeden Nutzer zwei Zeitprofile festlegen, die für jeden Wochentag ausgewählt werden können.
- **Nutzer:** Person, die das ISEO Smart Zutrittskontrollgerät mit Hilfe des Smartphones oder eines Nutzerschlüssels öffnen kann.
- **Nutzerschlüssel:** Kontaktlose Karte oder Schlüsselanhänger zum Öffnen einer oder mehrerer Türen.
- **Nutzerliste:** Liste aller zur Öffnung an einem ISEO Smart Gerät berechtigten Nutzer.
- **Gültigkeit ab erster Öffnung:** Funktion mit der die zeitliche Gültigkeit (in Tagen, Stunden oder Minuten) ab dem Zeitpunkt der erstmaligen Öffnung des ISEO Smart Zutrittskontrollgerätes durch den Nutzer begrenzt werden kann.

Inhaltsverzeichnis

Zu diesem Handbuch

- 3 Hinweise
- 3 Informationssymbole
- 4 Wie dieses Handbuch zu verwenden ist
- 5 Informationen zum Urheberrecht
- 5 Markenzeichen
- 5 Glossar

Überblick

- 8 Was ist Argo?
- 9 Systemanforderungen
- 10 Zutrittskontrollgeräte
- 12 Master Card Set
- 13 Zutrittsmedien

Inbetriebnahme

- 15 Was wird benötigt?
- 16 Initialisierung von Zutrittskontrollgeräten
- 17 Argo 2.3 App starten
- 18 Programmiermodus aktivieren
- 19 Smartphone als Zutrittsmedium einrichten
- 20 Türname ändern
- 21 Tür öffnen

Grundlagen

- 22 Nutzermenü
- 23 Nutzer hinzufügen
- 24 PIN Nutzer hinzufügen
- 25 Nutzer über ISEO Kartenummer hinzufügen
- 26 Nutzer über Mifare Karten UID hinzufügen
- 29 Nutzer über PIN Eingabe hinzufügen
- 31 Nutzer ohne die Argo App hinzufügen
- 32 PIN Nutzer ohne die Argo App hinzufügen
- 33 Nutzer löschen
- 35 Nutzer ohne Argo App löschen
- 36 Ereignisse auslesen
- 37 Tür Info
- 38 Voreinstellungen neuer Nutzer
- 39 Geräteinformationen
- 40 Erweiterte Einstellungen

Erweiterte Funktionen

- 41 Nutzertyp und Funktionen
- 43 Parameter für Kartennutzer
- 44 Parameter für Smartphone Nutzer
- 45 Programmiermodus ohne Master Card
- 46 Übersicht Nutzerliste
- 47 Zeitsteuerung
- 51 Gültigkeit ab erster Nutzung
- 60 Tap & Hold Menü
- 61 Dauerauf-Modus aktivieren
- 62 Standard Nutzer sperren
- 63 Programmiermodus ohne Master Card aktivieren
- 64 PIN ändern
- 65 Dauerauf-Modus ohne Argo aktivieren
- 66 Standard Nutzer ohne Argo sperren
- 67 Zeitgesteuerter Dauerauf Modus
- 74 x1R Smart: Light Mode
- 77 Einladungen
- 85 Batteriestatus
- 86 Nutzer kopieren
- 87 Nutzer übertragen
- 89 Firmware Update
- 90 Dump Information
- 91 Bluetooth® Einstellungen
- 93 Reset des ISEO Smart Gerätes
- 94 Verlorene Master Card ersetzen
- 94 Neues Master Card Set verbinden
- 95 Ereignisübersicht
- 99 Bedienmöglichkeiten ohne Argo App
- 100 Technische Daten
- 101 In-App Bluetooth® Kopplung
- 102 In-App-Kopplung erhöht die Sicherheit

Problembehebung

- 103 Argo App Meldungen
- 105 Signalisierungsübersicht
- 106 Technischer Support

Überblick

Was ist Argo?

Argo ist eine App für Smartphones und Tablets mit Bluetooth Smart Ready zertifizierter Hardware, die auf Geräten von Apple ab iPhone 4S oder Smartphones basierend auf Android Version 4.3 oder höher lauffähig ist. Mit der App ist es möglich, über das Smartphone Berechtigungen von ISEO Smart Geräten zu verwalten und damit ausgestattete Türen über das Smartphone zu öffnen. Zutrittsberechtigungen für RFID-Nutzerkarten und Schlüsselanhänger sowie Smartphones können mit der App intuitiv hinzugefügt, verändert oder gelöscht werden.

Dank der Bluetooth Smart Technologie können nun auch iPhone Nutzer jede Tür, die mit einem Gerät der ISEO Smart Serie ausgestattet ist, ohne Zusatzhardware öffnen.

Bis zu 300 Nutzer können an jedem ISEO Smart Gerät berechtigt werden. Darüber hinaus lassen sich für jeden Nutzer zusätzliche Komfortfunktionen freigeben. Gespeicherte Nutzer lassen sich problemlos auf weitere ISEO Smart Geräte übertragen.

300 NUTZER



Der Anlagenadministrator hat die Möglichkeit die letzten 1.000 Ereignisse aus jedem ISEO Smart Gerät auszulesen und diesen Bericht bei Bedarf per E-Mail zu verschicken.

1000 EREIGNISSE



Überblick

Systemanforderungen

Sie finden die kostenlose Argo App zum Download im App Store (iOS) oder auf Google Play (Android).



iOS

- Verfügbar für iPhones ab Version 4S mit iOS 7 oder höher

Android™

- Verfügbar für alle Android Smartphones mit Version 4.3 (Jelly Bean) oder höher und Bluetooth Smart Ready Hardware



Besuchen Sie unsere Website unter <http://app.iseo.com/> , um die aktuelle Kompatibilitätsliste und weitere nützliche Informationen über die Argo App zu erhalten.

Bitte denken Sie daran, die Bluetooth-Funktion Ihres Smartphones zu aktivieren, bevor Sie die Argo App benutzen.

Überblick

Zutrittskontrollgeräte

Die folgenden ISEO Smart Geräte sind zusammen mit der Argo App verwendbar:



Libra Smart

Ist die neueste Evolutionsstufe des ISEO Libra Elektronikzylinders. Der Zylinder ist batteriebetrieben und kann einfach in vorhandene Türen eingebaut werden.



Aries Smart

Ist ein elektronischer Langschildbeschlag. Smart und stilvoll, erhältlich in verschiedenen Oberflächen-Varianten. Aries passt in jede Umgebung, von klassisch bis modern.



Stylos Smart LED

Ist ein Zutrittsterminal, das in Verbindung mit einem Aktuator zur Tür-, Tor-, und Schrankensteuerung eingesetzt wird. Auch in wettergeschützter Ausführung erhältlich.



Stylos Smart Tastatur Display

Ist ein Zutrittsterminal, das zusätzlich zu den Funktionen der LED Version über ein Display und eine Tastatur zur Eingabe von PINs verfügt.

Überblick

Zutrittskontrollgeräte



x1R Smart

Ist ein elektronisches Einsteckschloss mit motorgetriebenen Bolzen und eingebauter digitaler Steuerung, das speziell für gepanzerte Türen entwickelt wurde.



Smart Locker

Ist ein Schloss, das auf einer Vielzahl von Schränken und Spinden installiert werden kann, um das Eigentum von Personen sicher zu verwahren, sei es im Büro, im Fitnessstudio, im Schwimmbad oder in anderen Situationen, in denen persönliche Gegenstände vorübergehend geschützt werden müssen.



Um das Lesen dieses Handbuchs zu erleichtern, beziehen sich Bilder und Beschreibungen auf den Libra Smart Schließzylinder. Dieselben Anweisungen gelten in gleicher Weise auch für die anderen ISEO Smart Geräte. Abweichungen, spezielle Funktionen oder Eigenschaften jedes einzelnen Gerätes werden in den entsprechenden Kapiteln beschrieben.

Überblick

Master Card Set

Master Cards werden verwendet, um die Zutrittskontrollgeräte zu konfigurieren und zu verwalten. Ein Master Card Set besteht aus drei Karten, die von 1 bis 3 nummeriert sind.

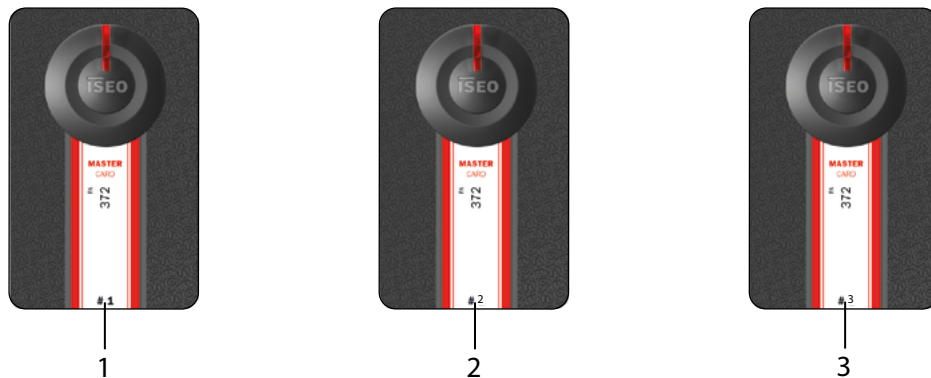

Jedes Master Card Set besitzt einen eindeutigen System-Code. Bei der Initialisierung eines ISEO Smart Gerätes wird der System-Code und die entsprechende Master Card Nummer mit dem Gerät verknüpft.

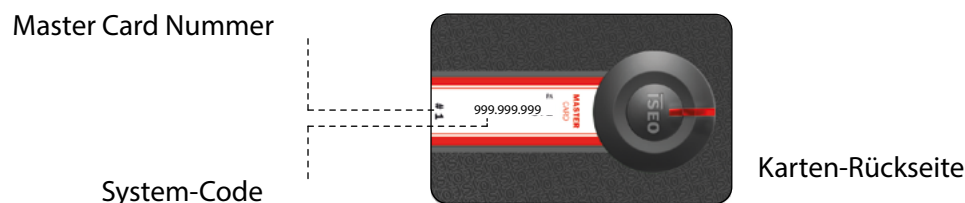

Die unsachgemäße Verwendung der Master Cards kann zu Problemen bei der Benutzung der Zutrittskontrollgeräte führen. Daher empfehlen wir die Anweisungen dieses Handbuches zu befolgen.

Bitte beachten Sie, dass nur die Master Card #1 und #2 das System initialisieren können. Master Card 3# muss als Update-Karte für ein neues Master Card Set betrachtet werden, da ihr Verlust die Möglichkeit das System zu modifizieren oder zu aktualisieren irreversibel beeinträchtigt.

Sollte eine Karte des Master Card Sets verloren gehen oder beschädigt werden, finden Sie weitere Informationen zur Vorgehensweise im Kapitel „Verlorene Master Card ersetzen“.

Bei Verlust von Master Card #1 und #2 empfehlen wir Ihnen dringend ein neues Master Card Set zu erwerben.

Überblick

Zutrittsmedien

Als Zutrittsmedien können Smartphones mit installierter Argo-App, ISEO Nutzerkarten, Mifare Karten oder Transponder (Classic, DESFire, Plus usw. nach Standard ISO14443A) oder NFC-Telefone (siehe Seite 13) verwendet werden. Halten Sie das Zutrittsmedium wenige Zentimeter entfernt vor das Zutrittskontrollgerät und die Tür wird entriegelt, ein Smartphone öffnet die Tür mittels Bluetooth Funkverbindung in einem Umkreis von bis zu 10 Metern.



ISEO Karten



Schlüsselanhänger



Mifare Karten (UID)
Mifare DESFire (UID)



NFC Telefone (Statische
NFC UID vorausgesetzt)

Zum Bedienen der Geräte geeignet.

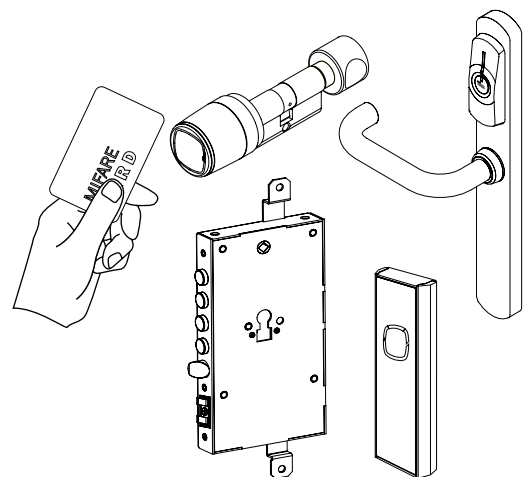

Mifare ist eine Marke für kontaktlose RFID Chips bestehend aus vielen Typen: Classic, Ultralight, DESFire... Alle Mifare Karten funktionieren mit Argo unter Verwendung der UID (unique identified number).

Überblick



Hinweise zu NFC Telefonen

- ISEO Smart Geräte können die UID von NFC-Telefonen im Mifare Emulationsmodus lesen.
- Die UID wird vom NFC Secure Element erzeugt. Das Secure Element ist entweder in Ihrem Telefon oder auf der SIM Karte ihres Mobilfunkanbieters integriert. ISEO ist es in der schnelllebigen Mobilfunk-Welt nicht möglich, alle vorhandenen Kombinationen (Telefonmodelle oder SIM Karten Konfigurationen) nachzuverfolgen.
- Die UID muss statisch im Smartphone verankert sein. Viele Smartphones generieren eine zufällige UID, die sich bei jedem Lesevorgang ändert.
- Zufällige UIDs sind zur Verwendung mit ISEO Smart Geräten nicht geeignet, da die UID im Zutrittskontrollgerät gespeichert wird.
- ISEO kann nicht garantieren, dass die UID nicht von anderen Geräten repliziert werden kann. Die NFC UID wird vom Telefon unverschlüsselt an die Zutrittskontrollgeräte übermittelt.



Hinweise zur Mifare Karten UID

- ISEO Smart Geräte können die UID der Mifare Karten lesen.
- ISEO kann nicht garantieren, dass die UID nicht von anderen Geräten repliziert werden kann. Die Mifare UID wird von der Karte unverschlüsselt an die Zutrittskontrollgeräte übermittelt.



Hinweise zu ISEO Karten

ISEO Karten sind speziell codierte Mifare Karten, die mit einer verschlüsselten UID arbeiten. Dies ermöglicht ein höheres Maß an Sicherheit bei der Datenübertragung zwischen Karte und Zutrittskontrollgerät.

Zusammenfassung:

Um die höchstmögliche Sicherheit zu erhalten, empfiehlt ISEO die Argo-App oder die ISEO Nutzerkarten.

Inbetriebnahme

Was wird benötigt?

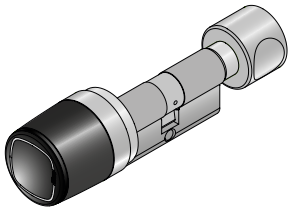

Zutrittskontrollgerät der ISEO Smart Serie



Argo App auf Ihrem Smartphone installiert



Master Card Set



Nutzerkarten oder Transponder

Inbetriebnahme

Initialisierung von Zutrittskontrollgeräten

Neu gelieferte ISEO Smart Geräte befinden sich im Werksmodus, die Liste der Nutzer ist leer und dem Gerät ist noch kein System-Code zugewiesen.



Geräte im Werksmodus können mit jedem beliebigen Mifare Identmedium geöffnet werden. Bei der Öffnung wird mit zwei vorangestellten orangenen LED Leuchtsignalen angezeigt, dass das Gerät noch nicht initialisiert wurde.

Die Systeminitialisierung und Zuweisung des System-Codes erfolgt durch die Programmierung mit der Master Card #1.

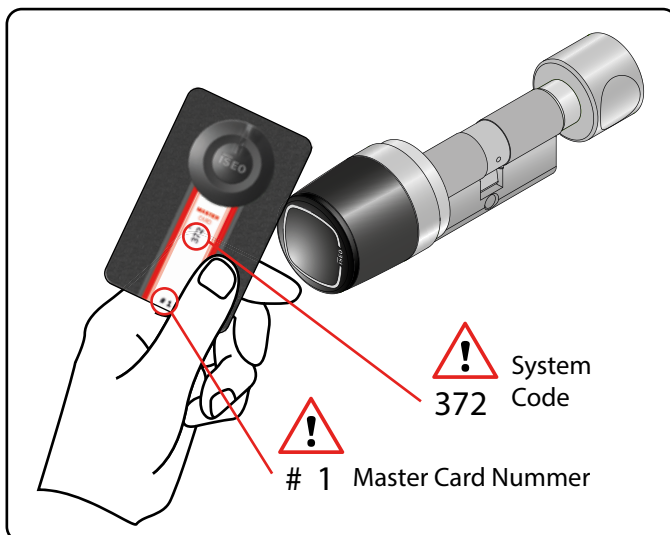

1. Halten Sie die Master Card #1 vor das Gerät.

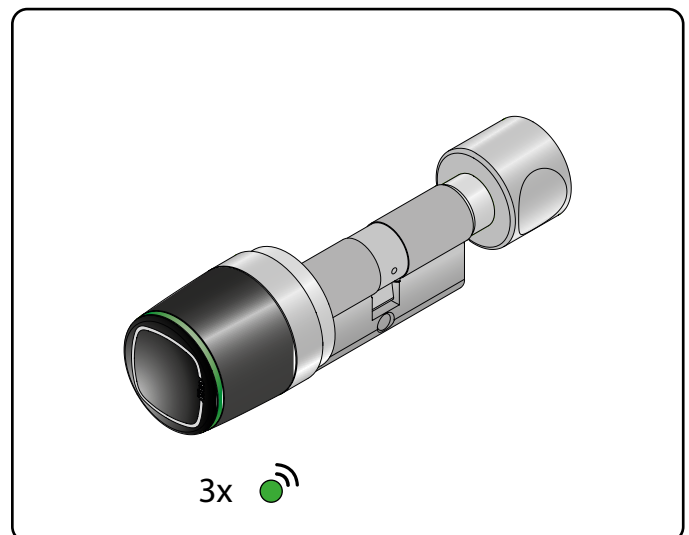

2. Das Gerät antwortet mit 3 akustischen Signalen und dreimaligen Blinken der grünen LED.



Für die Initialisierung des ISEO Smart Gerätes sollte die Master Card #1 verwendet werden. Verwahren Sie die Master Cards #2 und #3 an einem sicheren Ort. Master Card #2 und #3 werden nur benötigt, wenn die Master Card #1 verloren gegangen oder beschädigt worden ist.

Alle Zutrittskontrollgeräte können nur mit Master Cards des verbundenen Master Card Sets administriert werden.

Bitte beachten Sie, dass nur die Master Card #1 und #2 das System initialisieren können. Master Card #3 muss als Update-Karte für ein neues Master Card Set betrachtet werden, da ihr Verlust die Möglichkeit, das System zu modifizieren oder zu aktualisieren, irreversibel beeinträchtigt.

Inbetriebnahme

Argo 2.3 App starten

Wenn Sie die Argo App starten, werden auf Ihrem Smartphone Display alle Zutrittskontrollgeräte durch ihre MAC Adresse (Werksmodus) oder den bereits vergebenen Türnamen sichtbar.



Bevor Sie die Argo App nutzen können, aktivieren Sie bitte die Bluetooth® Schnittstelle Ihres Smartphones.

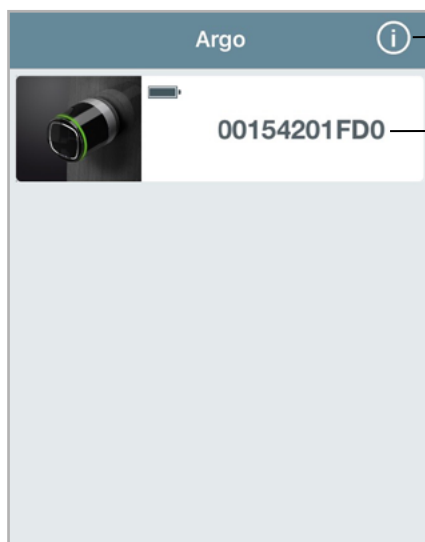

Info-Menü

Verfügbare ISEO Smart Geräte im Umkreis von bis zu 10m



Info-Menü



Informationen über die App-Version und die Firmware-Versionen der unterstützten ISEO Smart Geräte.

Spracheinstellung: 17 Sprachen sind aktuell verfügbar.

Weblink auf <http://app.iseo.com/>
Auf dieser Website finden Sie das Benutzerhandbuch und weitere nützliche Informationen zur Argo App.

Inbetriebnahme

Programmiermodus aktivieren

Halten Sie die Master Card #1 vor das ISEO Smart Gerät, die Schaltfläche in der App wird rot hervorgehoben. Durch Betätigen der hervorgehobenen Schaltfläche wechseln Sie in den Programmiermodus.

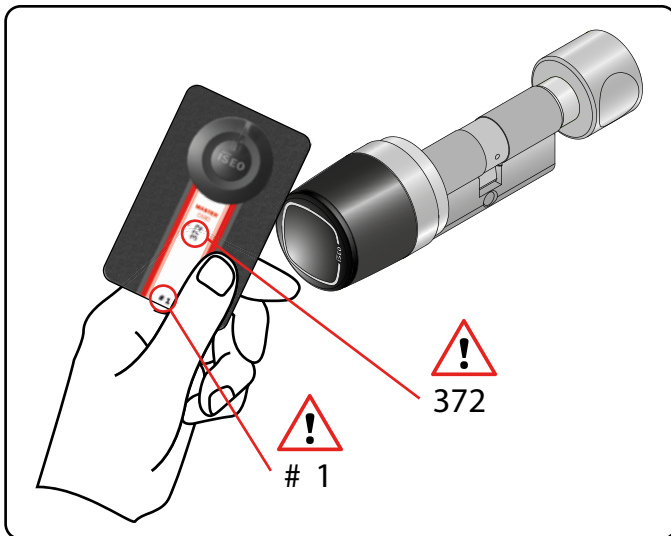

1. Halten Sie die Master Card #1 vor den Libra Smart.

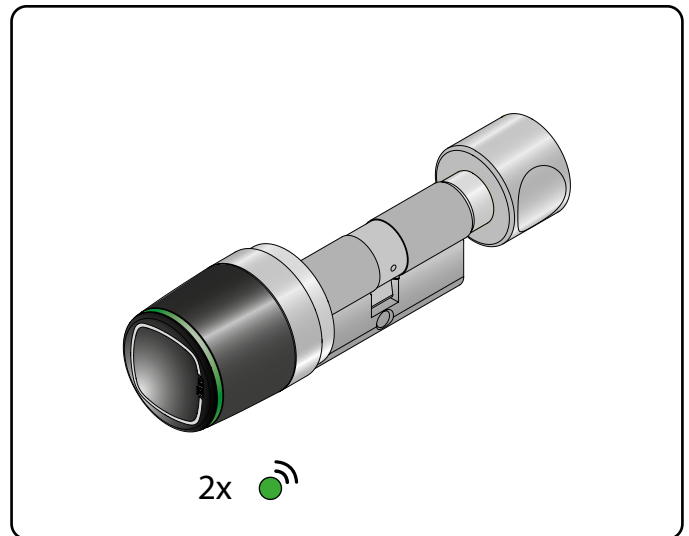

2. Das Gerät antwortet mit 3 akustischen Signalen und zweimaligem Blinken der grünen LED.

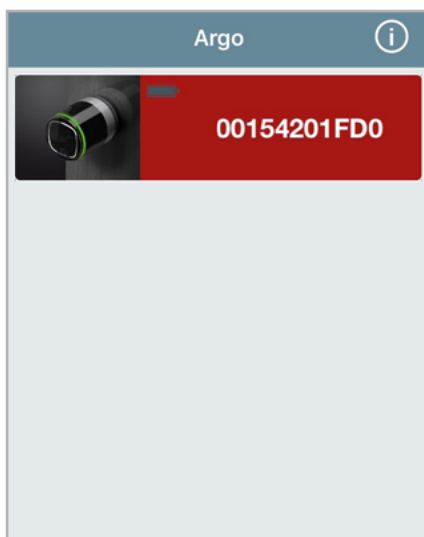

3. Die Schaltfläche in der App wird rot hervorgehoben. Durch deren Betätigung wechseln Sie in den Programmiermodus.



Weitere Informationen zum neuen Argo 2.0 Feature „In-App-Kopplung“ erhalten Sie im Kapitel „In-App Bluetooth™ Kopplung“.

Inbetriebnahme

Smartphone als Zutrittsmedium einrichten

Sobald Sie den Programmiermodus aktiviert haben, fordert Sie die App dazu auf, dass zur Programmierung verwendete Smartphone als Zutrittsmedium einzurichten. Dieser Vorgang muss für jedes Smartphone wiederholt werden, dass als Zutrittsmedium verwendet werden soll.

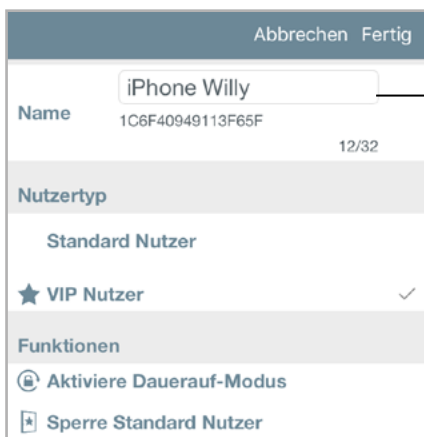

1. Geben Sie einen Namen zur Speicherung des Smartphones ein.
2. Wählen Sie "Fertig", um das Smartphone als Zutrittsmedium zu speichern.
3. Wählen Sie "Abbrechen", um das Smartphone nicht zu speichern.

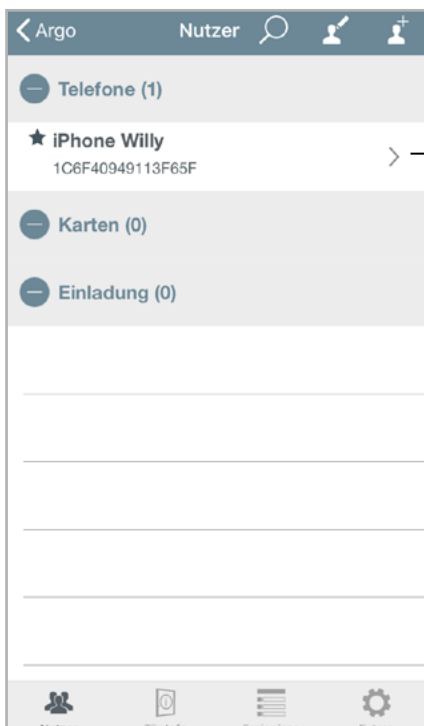

4. Nach erfolgreicher Speicherung erscheint Ihr Smartphone in der Nutzerliste.

Inbetriebnahme

Türname ändern

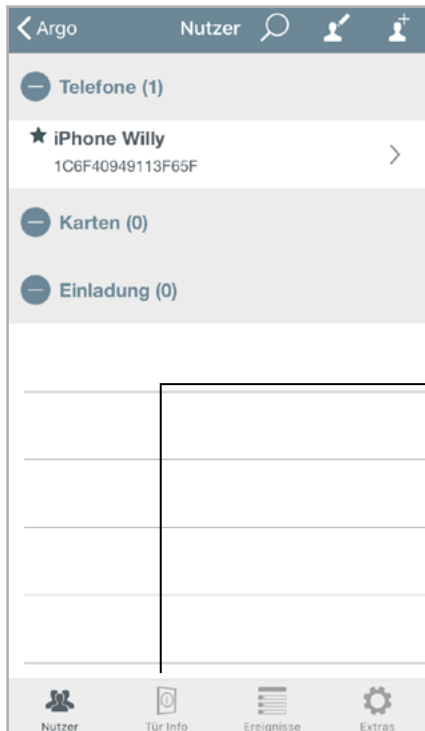

1. Drücken Sie auf Tür Info zur Anzeige des aktuell eingestellten Türnamens.

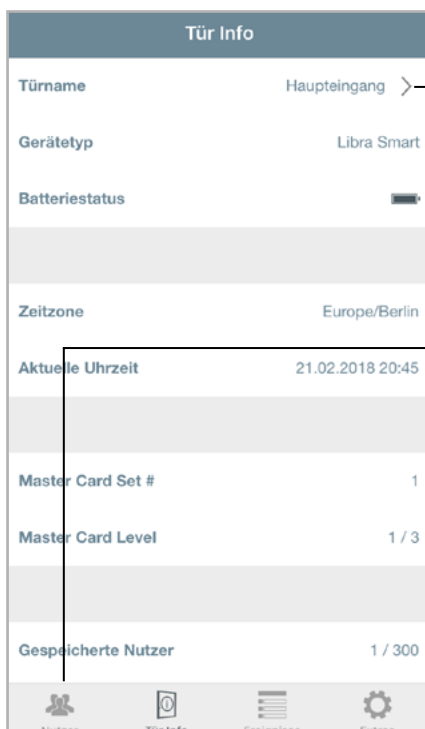

2. Verändern Sie den Türnamen und Bestätigen sie die Änderung mit "Fertig".
3. Betätigen Sie die Schaltfläche Nutzer, um in das Menü Nutzerliste zu wechseln.

Inbetriebnahme

Tür öffnen

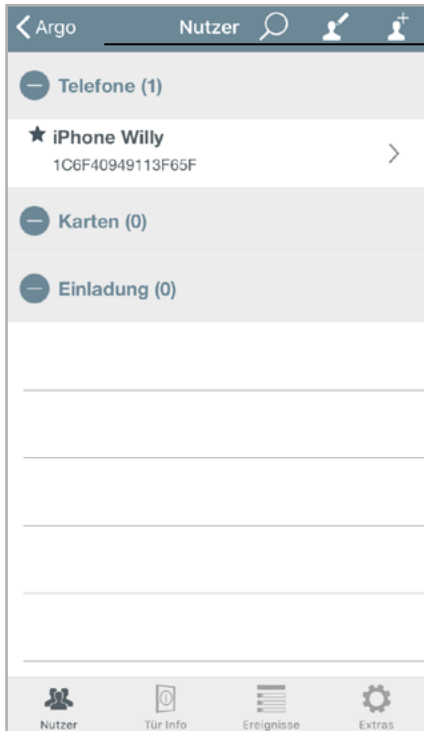

1. Falls Sie sich noch im Programmiermodus befinden, drücken Sie die Schaltfläche Argo, um den Programmiermodus zu verlassen.

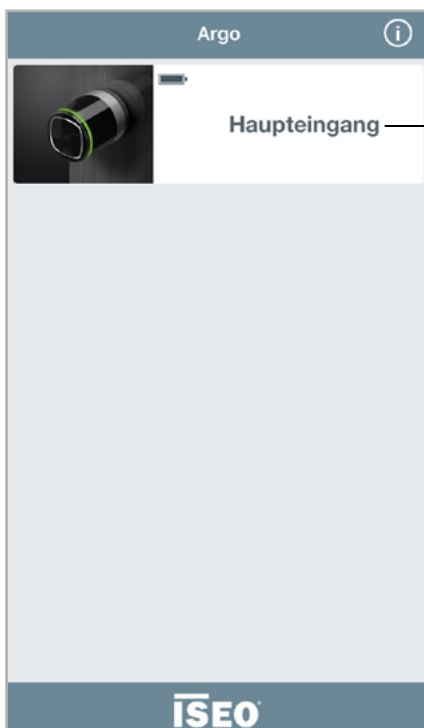

2. Drücken Sie die Schaltfläche des gewünschten ISEO Smart Gerätes, um die Tür zu Öffnen.

Grundlagen

Nutzermenü

Aktivieren Sie den Programmiermodus. Im Display des Smartphones wird die Nutzerliste als Hauptansicht angezeigt. Sie können sich im Menü bewegen, indem Sie die jeweilige Schaltfläche in der unteren Menüleiste drücken. Um den Programmiermodus zu verlassen, müssen Sie zuerst zur Nutzerliste zurückkehren.

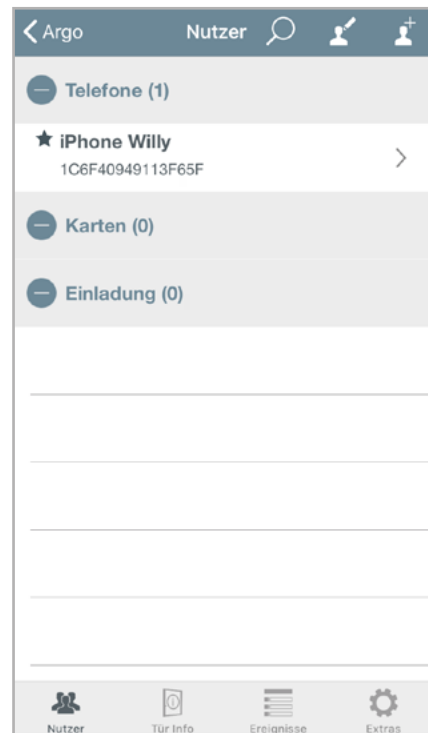

Nutzer

- Liste aller gespeicherten Nutzer
- Nutzer hinzufügen/ bearbeiten
- Nutzer löschen



Tür Info

- Türnamen verändern
- Offenzeit verändern
- Geräteinformationen
- Voreinstellungen
- Werksreset



Ereignisse

- Ansicht der letzten 1.000 Ereignisse
- Versenden der Ereignisse per E-Mail



Extras

- Gespeicherte Nutzer auf andere Geräte übertragen
- Firmware Update
- Dump Information



Um in die Nutzerlisten-Ansicht zu gelangen, müssen Sie immer den Programmiermodus mit der Master Card aktivieren.

Grundlagen

Nutzer hinzufügen



Aktivieren Sie zuerst den Programmiermodus. Nun können Sie Nutzer hinzufügen, indem Sie die zu berechtigenden Medien vor das ISEO Smart Gerät halten. Die neu angelegten Nutzer werden sofort in der Nutzerliste angezeigt.

Der zuletzt hinzugefügte Nutzer befindet sich immer am Anfang der Liste. Sie können ISEO- und Mifare-Karten, Schlüsselanhänger und aktivierte NFC-Handys (statische UID erforderlich) hinzufügen.

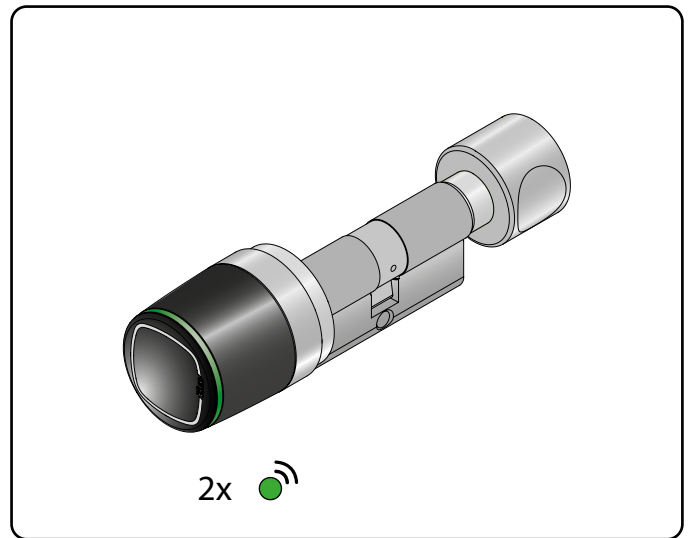
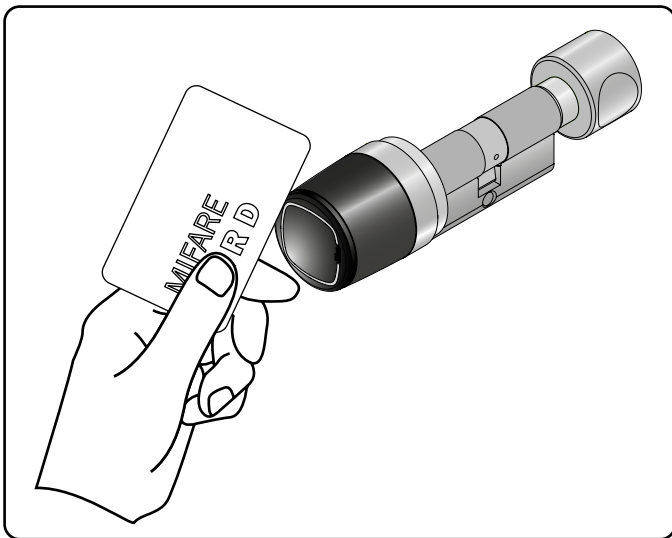

1. Halten sie die hinzuzufügende Karte vor den Libra Smart.

2. Das Gerät antwortet mit zwei akustischen Signalen und zweimaligem Blinken der grünen LED.

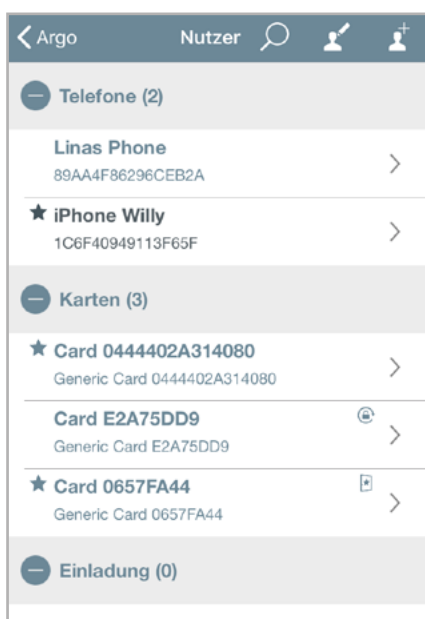

Hinzugefügte Karten

Grundlagen

PIN-Nutzer hinzufügen



Für das Zutrittsterminal Stylos Smart mit Tastatur und Display sowie für das x1R Smart Sicherheitsschloss können Sie Nutzer anlegen, die die Türen nur durch Eingabe einer PIN direkt am Gerät öffnen können. Zum Anlegen eines PIN-Nutzers aktivieren Sie den Programmiermodus mit der Master Card.

STYLOS SMART DISPLAY

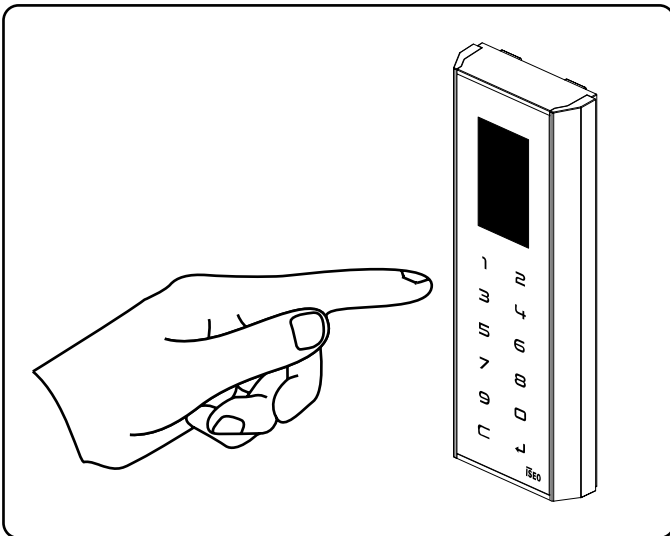

x1R SMART

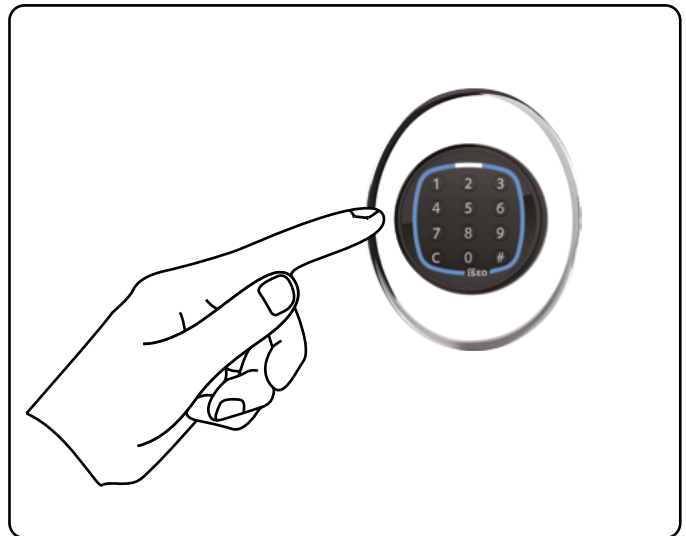

Geben Sie den gewünschten PIN-Code (4 bis 14 Stellen) ein und speichern Sie mit der Enter Taste ↵.

Geben Sie den gewünschten PIN-Code (4 bis 14 Stellen) ein und speichern Sie mit der Enter Taste #.



Gespeicherte PINs werden in der Argo App mit dem Erstelldatum und -uhrzeit als Name angezeigt.



Aus Sicherheitsgründen wird die eingegebene PIN in der Argo App weder in der Nutzerliste noch in den Ereignissen oder „Dump Informationen“ angezeigt.

Nutzer über ISEO Kartenummer hinzufügen



Aktivieren Sie zuerst den Programmiermodus. Sie können Nutzer hinzufügen, ohne die Karte oder den Schlüsselanhänger vorliegen zu haben. Sie müssen nur die ISEO Kartenummer eingeben.

Diese Funktion ist nützlich, wenn Sie die Zutrittsmedien bereits an die Nutzer ausgegeben haben.

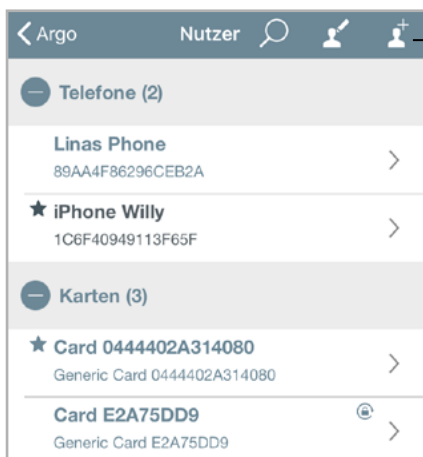

1. Drücken Sie auf das Nutzer hinzufügen Symbol.



2. Wählen Sie ISEO Karte.

3. Geben Sie unter Name den Nutzernamen ein.

Grundlagen

Nutzer über ISEO Kartenummer hinzufügen



Abbrechen Fertig

Name 14/32

ISEO Karten-Nr.

Nutzertyp

Standard Nutzer ✓

★ VIP Nutzer

Funktionen

🔒 Aktiviere Dauerauf-Modus

Done

1	2 ABC	3 DEF
4 GHI	5 JKL	6 MNO
7 PQRS	8 TUV	9 WXYZ
0	✕	

4. Tragen Sie die ISEO Kartenummer oder die Nummer des ISEO Schlüsselanhängers ein.



5. Bestätigen Sie den Vorgang mit Fertig.

< Argo Nutzer 🔍 👤 +

— Telefone (2)

Linus Phone
89AA4F86296CEB2A >

★ iPhone Willy
1C6F40949113F65F >

— Karten (4)

Stefan Schmidt
ISEO CARD 4247 >

★ Card 0444402A314080
Generic Card 0444402A314080 >

Card E2A75DD9
Generic Card E2A75DD9 >

★ Card 0657FA44
Generic Card 0657FA44 >

— Einladung (0)

Nutzer Tür Info Ereignisse Extras

6. Die ISEO Karte erscheint in der Nutzerliste.



Diese Funktion ist nur verfügbar für ISEO Nutzerkarten und ISEO Schlüsselanhänger.

Nutzer über Mifare Karten UID hinzufügen



Sie können Mifare Karten mit ihrer eindeutigen Seriennummer (UID) der Nutzerliste des Libra Smart hinzufügen. Diese Funktion ist nützlich, wenn Sie die UID der Mifare Karte des Nutzers kennen, der die Tür öffnen soll. Die Nutzerkarte muss Ihnen in diesem Fall nicht vorliegen.

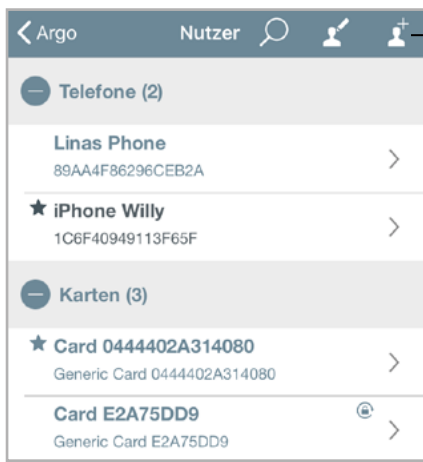

1. Drücken Sie auf das Nutzer hinzufügen Symbol.



2. Wählen Sie RFID Karte.



3. Geben Sie unter Name den Nutzernamen ein.

Nutzer über Mifare Karten UID hinzufügen



Abbrechen Fertig

Name Jonny Long 10/32

Karten-Nr. (UID) 116109771

Nutzertyp

- Standard Nutzer ✓
- ★ VIP Nutzer

Funktionen

- 🔒 Aktiviere Dauerauf-Modus

0016109771"

1 2 3 4 5 6 7 8 9 0

- / : ; () € & @ "

#+= . , ? ! ' <

ABC 😊 Leerzeichen Return

4. Tragen Sie die UID der Mifare Karte oder des Schlüsselanhängers ein.

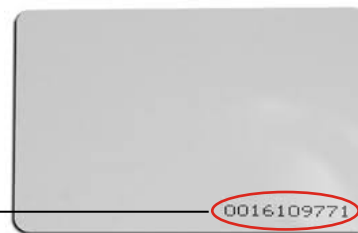

5. Bestätigen Sie den Vorgang mit Fertig.

< Argo Nutzer 🔍 👤 +

— Telefone (2)

- Linus Phone
89AA4F86296CEB2A >
- ★ iPhone Willy
1C6F40949113F65F >

— Karten (5)

- Jonny Long
Generic Card 16109771 >
- Stefan Schmidt
ISEO CARD 4247 >
- ★ Card 0444402A314080
Generic Card 0444402A314080 >
- Card E2A75DD9
Generic Card E2A75DD9 >
- ★ Card 0657FA44
Generic Card 0657FA44 >

Nutzer Tür Info Ereignisse Extras

6. Die Mifare Karte erscheint in der Nutzerliste.

Nutzer über PIN Eingabe hinzufügen



Für das Zutrittsterminal Stylos Smart mit Tastatur und Display sowie für das x1R Smart Sicherheitsschloss können Sie Nutzer anlegen, die die Türen nur durch Eingabe einer PIN direkt am Gerät öffnen können. Zum Anlegen eines PIN-Nutzers aktivieren Sie den Programmiermodus mit der Master Card.

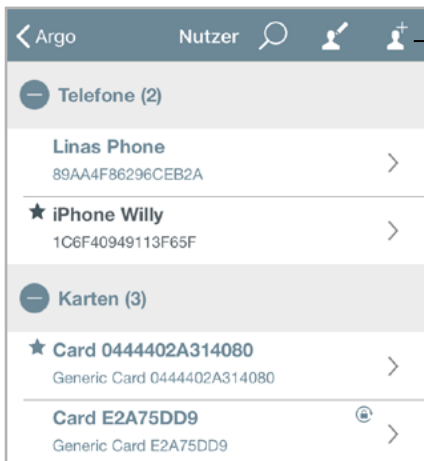

1. Drücken Sie auf das Nutzer hinzufügen Symbol.



2. Wählen Sie PIN.

Nutzer über PIN Eingabe hinzufügen



Abbrechen Fertig

Name Frank B's PIN 15/32

PIN 4/14

PIN bestätigen 4/14

Nutzertyp

Standard Nutzer ✓

★ VIP Nutzer

Done

1 2 3
4 5 6

3. Geben Sie unter Name den Nutzernamen ein.

4. Geben Sie einen PIN-Code (4 bis 14 Stellen) ein und bestätigen Sie ihn durch erneute Eingabe im Feld „PIN bestätigen“.

5. Wählen Sie für den PIN-Nutzer den Nutzertyp.

6. Bestätigen Sie den Vorgang mit “Fertig”.

< Argo Nutzer

— Telefone (1)

★ Test 1C6F40949113F65F

+ Karten (7)

— PINs (12)

Frank B's PIN >

7. Der PIN-Nutzer erscheint in der Nutzerliste unter PINs mit dem gewählten Namen.



Aus Sicherheitsgründen wird die eingegebene PIN in der Argo App weder in der Nutzerliste noch in den Ereignissen oder „Dump Informationen“ angezeigt.



Diese Funktion ist nur bei x1R Smart und Stylos Smart Display verfügbar.

Grundlagen

Nutzer ohne die Argo App hinzufügen

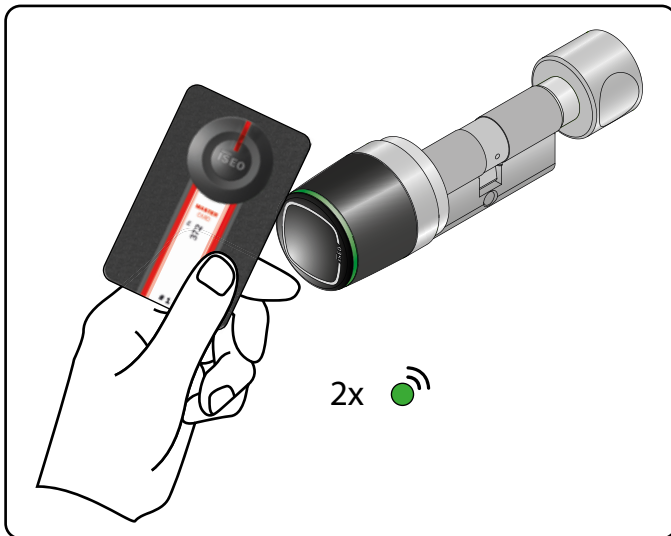

1. Halten Sie die Master Card #1 vor den Libra Smart.
2. Das Gerät antwortet mit 3 akustischen Signalen und zweimaligem Blinken der grünen LED.

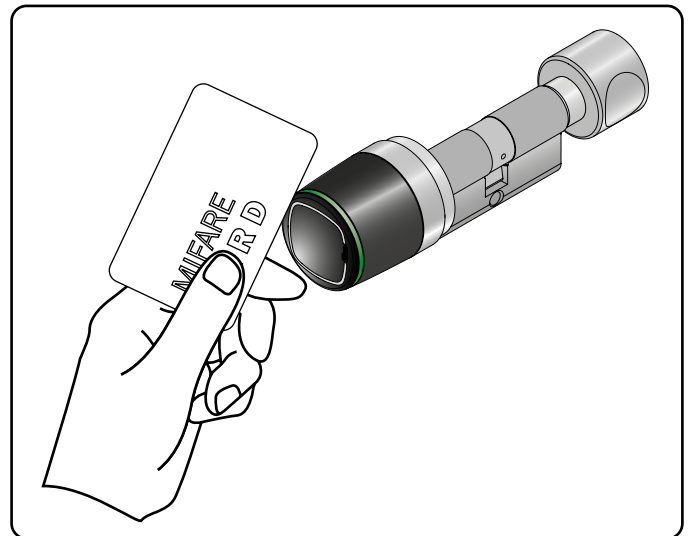

3. Halten Sie die hinzuzufügende Nutzerkarte vor den Libra Smart, um sie in der Nutzerliste zu speichern.
4. Zur Bestätigung des Speichervorgangs antwortet das Gerät mit 2 akustischen Signalen und zweimaligem Blinken der grünen LED nach jedem vorgehaltenen Zutrittsmedium.

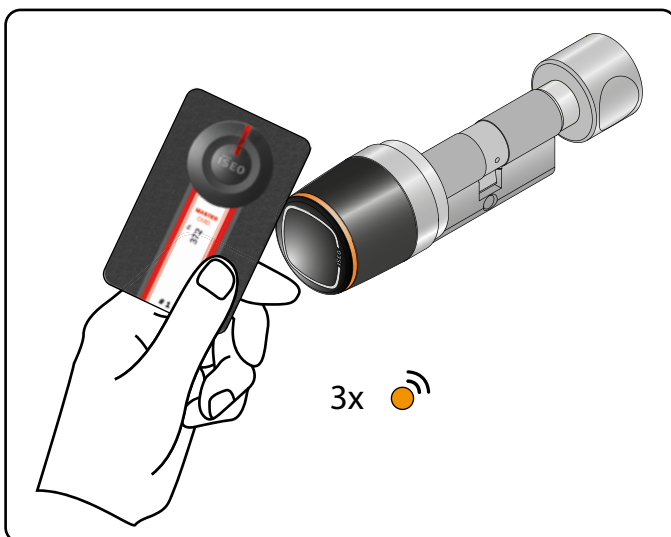

5. Halten Sie zum Beenden des Vorgangs die Master Card #1 vor den Libra Smart.
Das Gerät antwortet mit 3 akustischen Signalen und dreimaligem blinken der gelben LED.



Sie können auf diese Weise ISEO Karten, Mifare Karten oder NFC Telefone (statische UID erforderlich) hinzufügen. Als Nutzernamen wird die Kartennummer gespeichert. Der Programmiermodus wird automatisch nach 30 Sekunden Inaktivität beendet.

PIN-Nutzer ohne die Argo App hinzufügen

Für das Zutrittsterminal Stylos Smart mit Tastatur und Display sowie für das x1R Smart Sicherheitsschloss können Sie Nutzer anlegen, die die Türen nur durch Eingabe einer PIN direkt am Gerät öffnen können. Die folgenden Abbildungen zeigen den Stylos Smart, die Vorgehensweise beim x1R Smart Sicherheitsschloss ist identisch.

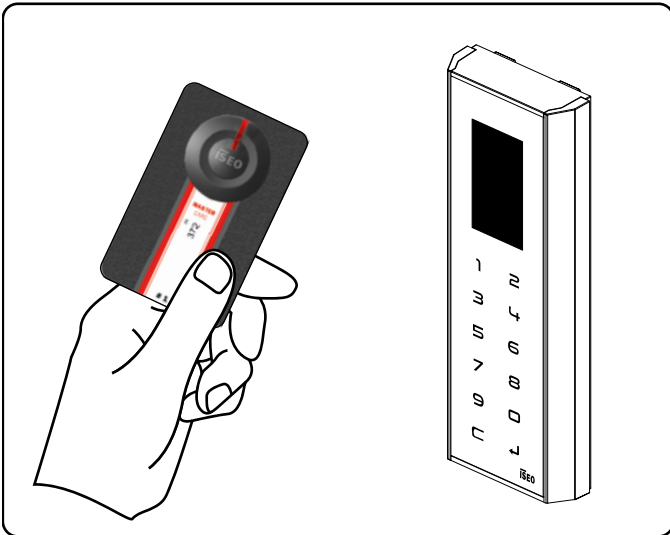

1. Halten Sie die Master Card #1 vor den Stylos Smart.
2. Das Gerät antwortet mit 3 akustischen Signalen.

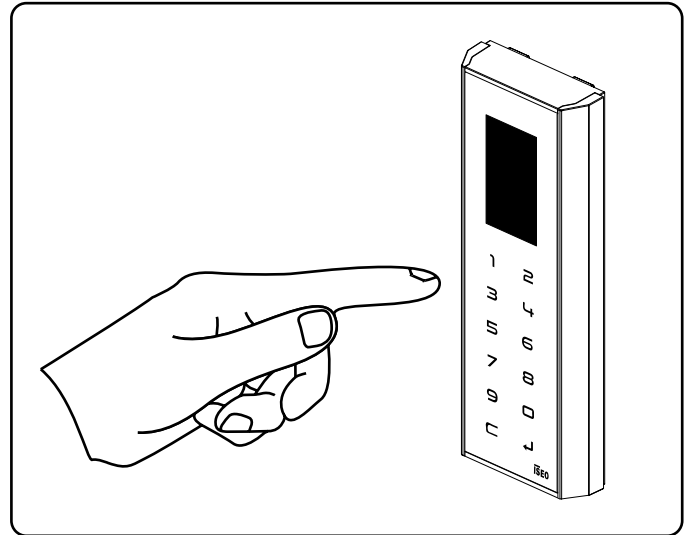

3. Geben Sie einen PIN-Code (4 bis 14 Stellen) ein und betätigen Sie zum Abschluss die Enter Taste.
4. Zur Bestätigung des Speichervorgangs antwortet das Gerät mit 2 akustischen Signalen nach jedem eingegebenen PIN.

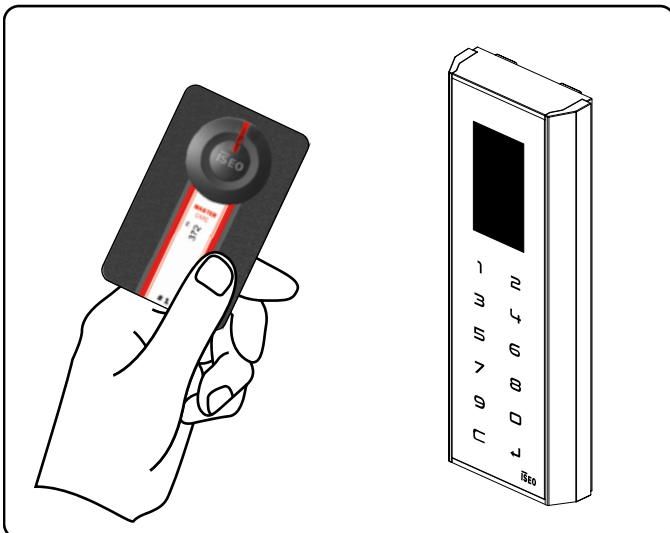

5. Halten Sie zum Beenden des Vorgangs die Master Card #1 vor den Stylos Smart. Das Gerät antwortet mit 3 akustischen Signalen.



Der PIN Code muss aus mindestens vier und darf aus maximal 14 Ziffern bestehen.
Diese Funktion ist nur bei x1R Smart und Stylos Smart Display verfügbar.

Grundlagen

Nutzer löschen



Es gibt zwei Wege, um Nutzer aus der Nutzerliste zu entfernen:

- Löschen von Einzelnutzern
- Löschen von mehreren Nutzern

Löschen von Einzelnutzern: Aktivieren Sie zuerst den Programmiermodus. Nutzen Sie für den zu löschenden Nutzer die Wischgeste nach links und betätigen Sie die "Löschen" Schaltfläche, um den Nutzer aus dem Gerät zu entfernen.

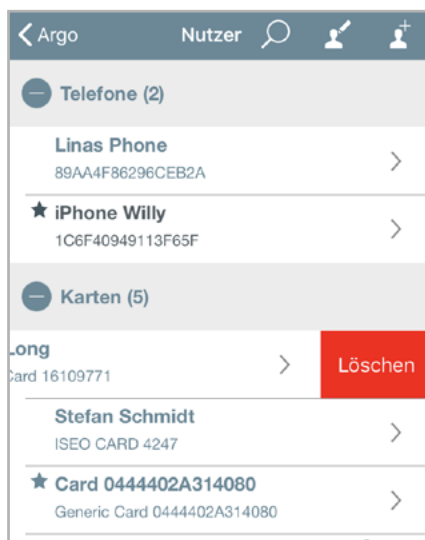

1. Streichen Sie über den Nutzereintrag von rechts nach links.



2. Bestätigen Sie die Sicherheitsabfrage mit "OK".



Auf Android Geräten tippen und halten Sie den Nutzereintrag des zu entfernenden Nutzers, um ihn zu löschen.

Grundlagen

Nutzer löschen



Aktivieren Sie zuerst den Programmiermodus. Drücken Sie das Nutzer bearbeiten Symbol oberhalb der Nutzerliste und wählen Sie die zu löschenden Nutzer.

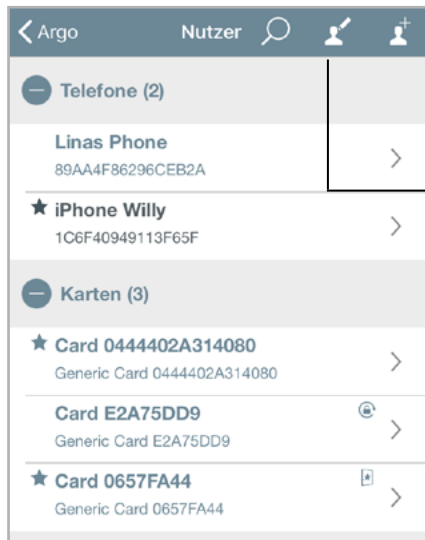

1. Drücken Sie auf das Nutzer bearbeiten Symbol.

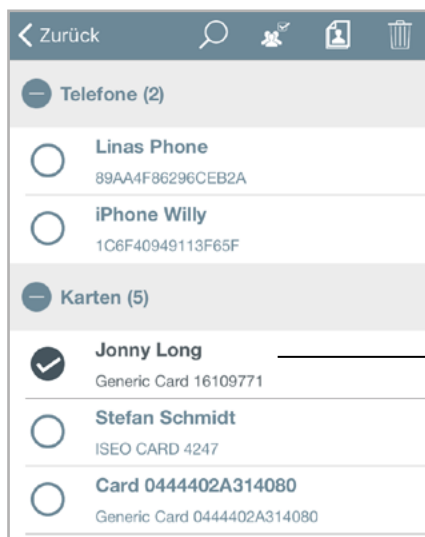

2. Wählen Sie die zu löschenden Nutzer.

Sie können auch alle Nutzer über das  Symbol auswählen.

3. Drücken Sie auf das Papierkorb Symbol und bestätigen Sie die Sicherheitsabfrage mit "OK".



Sie können die zu löschenden Nutzer auch über das Lupen Symbol suchen.

Grundlagen

Nutzer ohne Argo App löschen

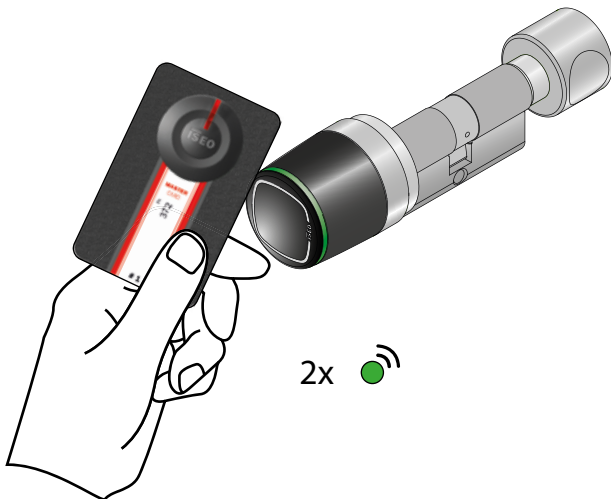

1. Halten Sie die Master Card #1 vor den Libra Smart.
2. Das Gerät antwortet mit 3 akustischen Signalen und zweimaligem Blinken der grünen LED.

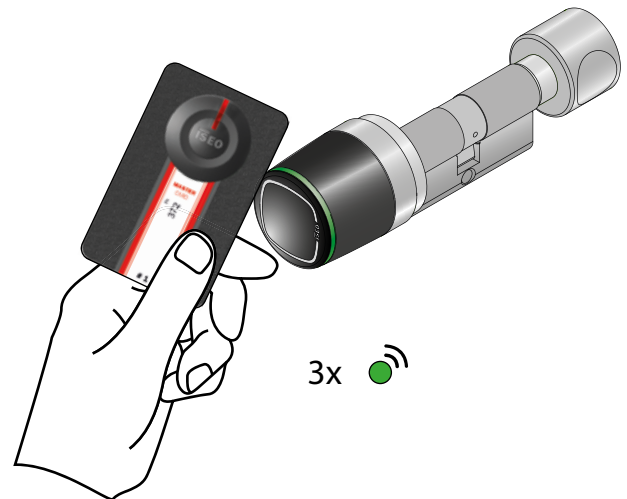

3. Halten Sie die Master Card #1 ein zweites Mal vor den Libra Smart.
4. Das Gerät antwortet mit 4 akustischen Signalen und dreimaligem Blinken der grünen LED.

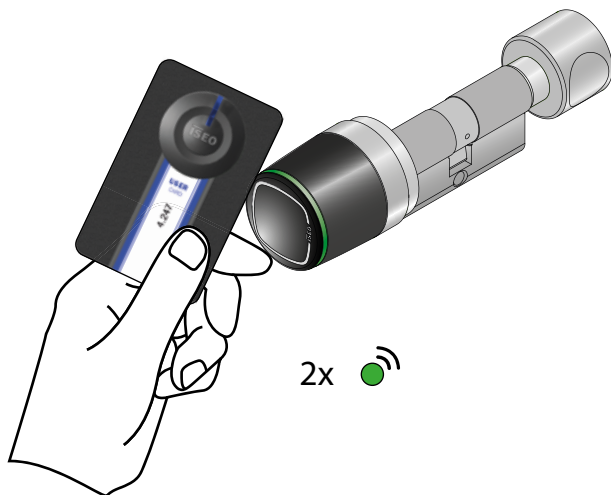

5. Halten Sie die zu löschende Nutzerkarte vor den Libra Smart, um sie aus der Nutzerliste zu entfernen.
6. Zur Bestätigung des Löschvorgangs antwortet das Gerät mit 2 akustischen Signalen und zweimaligem Blinken der grünen LED nach jedem vorgehaltenen Zutrittsmedium.

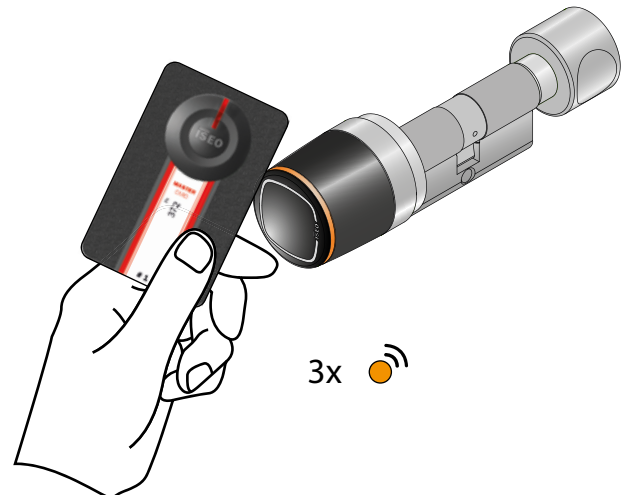

7. Halten Sie zum Beenden des Vorgangs die Master Card #1 vor den Libra Smart.
8. Das Gerät antwortet mit 3 akustischen Signalen und dreimaligem Blinken der gelben LED.



Es ist auch möglich, die gesamte Nutzerliste zu löschen. Dazu halten Sie die Master Card #1 fünf Sekunden lang vor den Libra Zylinder bis ein akustisches Signal ertönt. Anschließend entfernen Sie die Karte aus dem Lesebereich des Gerätes und wiederholen den Vorgang noch zwei weitere Male. Nach Abschluss des dritten Durchgangs erhalten Sie eine Bestätigungssignalisierung.

Grundlagen

Ereignisse auslesen



Halten Sie die Master Card #1 vor den Libra Zylinder, wechseln Sie in den Programmiermodus und betätigen Sie die Schaltfläche Ereignisse.

Die letzten 1.000 Ereignisse werden im Zylinder gespeichert, die Neuesten stehen am Anfang der Liste. Wenn Sie nach unten scrollen, werden ältere Ereignisse angezeigt.

Datum/ Uhrzeit	Nutzer	Ereignis
21.02.2018 21:01:00	MASTER 00001 #1	Programmiermodus gestartet
21.02.2018 21:00:49	iPhone Willy <small>Phone 10DF40849113FE56</small>	Erlaubt
21.02.2018 21:00:16	Card <small>Card 049C382A314080</small>	Abgelehnt
21.02.2018 21:00:07	Card 0444402A314080 <small>Card 0444402A314080</small>	Erlaubt
21.02.2018 20:59:58	Card E2A75DD9 <small>Card E2A75DD9</small>	Erlaubt
21.02.2018 20:59:56	Card <small>Card CE11F69C</small>	Abgelehnt
21.02.2018 20:59:54	Card <small>Card CE11F69C</small>	Abgelehnt
21.02.2018 20:59:52	Card <small>Card CE11F69C</small>	Abgelehnt
21.02.2018 20:59:46	Card E2A75DD9 <small>Card E2A75DD9</small>	Erlaubt
21.02.2018 20:57:57	MASTER 00001 #1	Programmiermodus beendet
21.02.2018 20:54:46	Jonny Long <small>Card 19109771</small>	Nutzer angelegt
21.02.2018 20:53:06	Stefan Schmidt <small>ISEO Card 4247</small>	Nutzer angelegt
21.02.2018 20:51:00	Card 0657FA44 <small>Card 0657FA44</small>	Nutzer aktualisiert
21.02.2018 20:50:49	Card E2A75DD9 <small>Card E2A75DD9</small>	Nutzer aktualisiert
21.02.2018 20:50:40	Card 0444402A314080 <small>Card 0444402A314080</small>	Nutzer aktualisiert
21.02.2018 20:50:27	Card 0444402A314080 <small>Card 0444402A314080</small>	Nutzer angelegt
21.02.2018 20:50:22	Card E2A75DD9 <small>Card E2A75DD9</small>	Nutzer angelegt

Verwenden Sie das Lupen-Symbol zum Öffnen des Suchfeldes und geben Sie den zu suchenden Text dort ein. Die Suchfunktion filtert aus der Liste nun Nutzernamen, Kartennummern oder Ereignisse. Nach nochmaligem Betätigen des Lupen-Symbols, wird die gesamte Liste wieder angezeigt.

Ereignisliste: Zum Nachladen älterer Ereignisse, scrollen Sie abwärts.

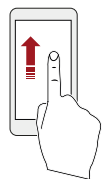

Abgelehnte Zutrittsversuche werden mit rotem Hintergrund angezeigt.

Datum/ Uhrzeit	Nutzer	Auswählen
21.02.2018 21:01:00	MASTER 00001 #1	Aktuelle Ereignisse
21.02.2018 21:00:49	iPhone Willy <small>Phone 10DF40849113FE56</small>	Alle Ereignisse
21.02.2018 21:00:16	Card <small>Card 049C382A314080</small>	
21.02.2018 21:00:07	Card 0444402A314080 <small>Card 0444402A314080</small>	
21.02.2018 20:59:58	Card E2A75DD9 <small>Card E2A75DD9</small>	
21.02.2018 20:59:56	Card <small>Card CE11F69C</small>	
21.02.2018 20:59:54	Card <small>Card CE11F69C</small>	
21.02.2018 20:59:52	Card <small>Card CE11F69C</small>	
21.02.2018 20:59:46	Card E2A75DD9 <small>Card E2A75DD9</small>	
21.02.2018 20:57:57	MASTER 00001 #1	

Über das Briefumschlag Symbol können Sie die Liste per E-Mail verschicken:

- Aktuelle Ereignisse: Versenden Sie nur die im aktuellen Filter befindlichen oder bereits geladenen Ereignisse.
- Alle Ereignisse: Versenden Sie alle im Gerät gespeicherten Ereignisse (max. 1000 Ereignisse).

Grundlagen

Tür Info



In dieser Ansicht können Sie unter anderem den Türnamen ändern und erhalten weitere Informationen über die Gerätekonfiguration.

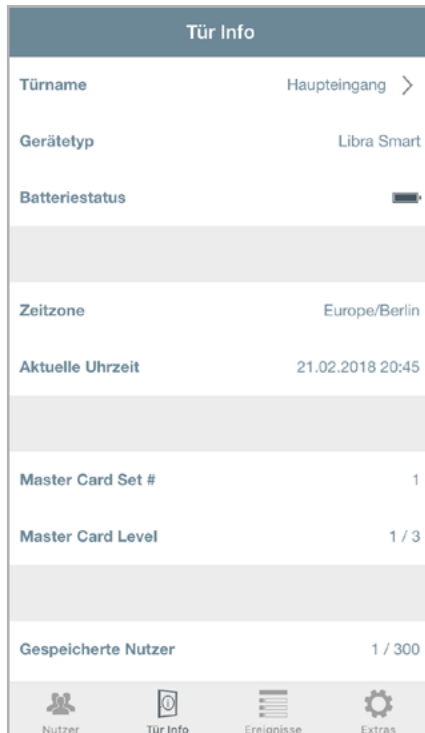

Antippen, um den Türnamen zu ändern.

Anzeige des Batteriestatus.

Weitere Informationen über das ISEO Smart Gerät.

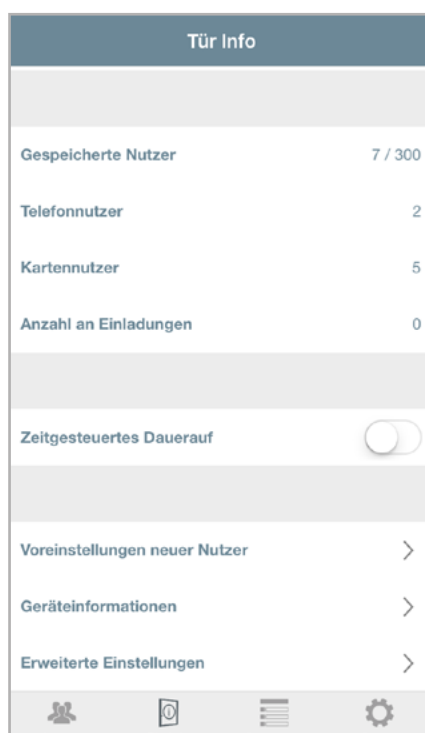

Weitere Informationen über das ISEO Smart Gerät.

Um mehr über diese Funktion zu erfahren, schauen Sie sich das Kapitel "Zeitgesteuerter Dauerauf Modus" an.

Um mehr über diese Funktionen zu erfahren, schauen Sie sich die folgenden Kapitel an.

Grundlagen

Voreinstellung neuer Nutzer



In diesem Menü können Sie die Voreinstellungen festlegen, die bei jedem neu angelegten Nutzer automatisch verwendet werden.

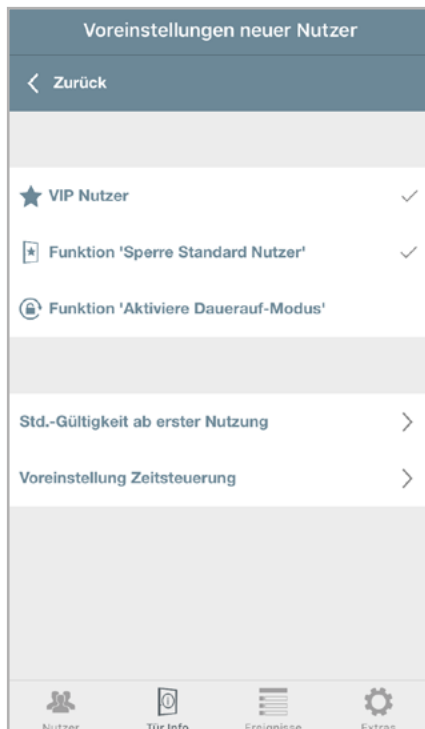

Nutzertyp und Funktionen:

In der Abbildung wird jeder neue Nutzer automatisch als VIP Nutzer mit aktivierter "Sperrung Standard Nutzer" Funktion angelegt.

Sie können die Zeitsteuerung ebenfalls für jeden neuen Nutzer automatisch aktivieren.

Weitere Informationen finden Sie im Abschnitt „Erweiterte Funktionen“.

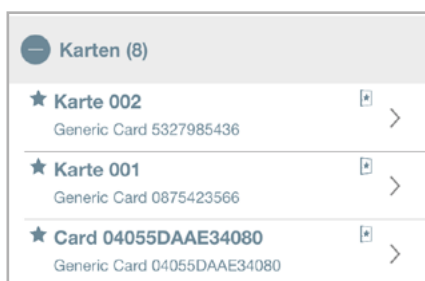

Wie in der oberen Abbildung in den Voreinstellungen festgelegt, wurde jeder neue Nutzer automatisch als VIP Nutzer mit aktivierter "Sperrung Standard Nutzer" Funktion angelegt.

Grundlagen

Geräteinformationen



In diesem Menü finden Sie die Informationen über die Firmware Versionen aller elektronischen Komponenten des ISEO Smart Gerätes.

Geräteinformationen	
← Zurück	
Hauptplatine UID	208367034FA41F29
Hauptplatine S/N	001542010A4A
Hauptplatine Hardware	VMN396A-2
Hauptplatine Loader	MH0VD203
Hauptplatine Firmware	MH0Z4201
Bluetooth-Modul Hardware	VMN400
Bluetooth-Modul Software	MH0Y2037

Nutzer Tür Info Ereignisse Extras

Hier sehen Sie die Firmware der Hauptplatine. Dies ist die Version, die Sie durch das Firmware Upgrade aktualisieren können. Das Verfahren des Firmware Upgrades wird im Abschnitt „Firmware Update“ beschrieben.

Erweiterte Einstellungen



Im Menü "Tür Info" haben Sie die Möglichkeit, die erweiterten Einstellungen des gewählten ISEO Smart Gerätes zu konfigurieren. Diese Einstellungen sind nützlich für Geräte wie das x1R Smart Sicherheitsschloss, das viele Einstellmöglichkeiten bietet.

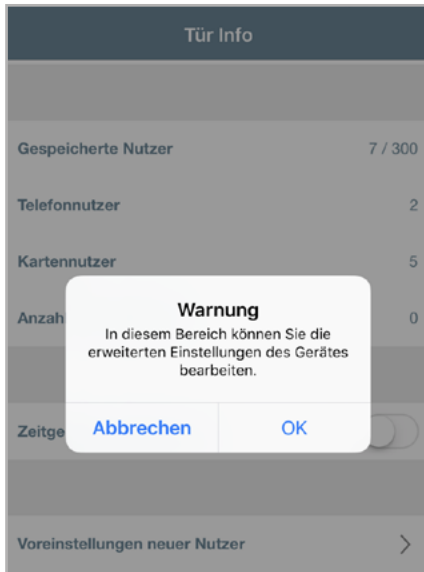

Wenn Sie dieses Menü aufrufen, erscheint ein Pop-Up Fenster, in dem Sie informiert werden, dass Sie nachfolgend wichtige Parameter für das ISEO Smart Gerät ändern können. Um fortfahren zu können, ist eine Bestätigung erforderlich.

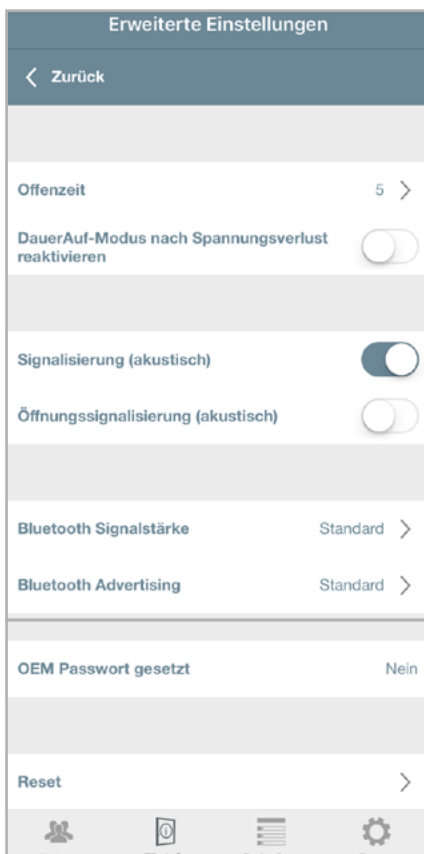

Menüpunkt zum Ändern der Türöffenzeit (5 Sekunden ist die Standardeinstellung).

Bei Aktivierung wird nach Spannungsverlust der vorherige Status des Dauerauf-Modus automatisch wiederhergestellt.

Bei Deaktivierung wird der Dauerauf-Modus nicht eingeschaltet.

Aktivieren oder deaktivieren der akustischen Signalisierung (bei x1R Smart immer aktiviert).

Weitere Informationen zu diesen Funktionen finden Sie im Kapitel „Bluetooth Einstellungen“ des Handbuchs.

Um mehr über diese Funktion zu erfahren, schauen Sie sich das Kapitel "Reset des ISEO Smart Gerätes" an.

Erweiterte Funktionen

Nutzertyp und Funktionen

Sie können die hinzugefügten Nutzer bearbeiten und zusätzliche Funktionen aktivieren. Es gibt verschiedene Nutzertypen und Funktionen.

NUTZERTYPEN



Standard Nutzer: Ein Standardnutzer kann bei aktivierter Funktion „Standard Nutzer sperren“ trotz gültiger Berechtigung die betreffende Tür nicht mehr öffnen.



VIP Nutzer: Ein VIP Nutzer kann Türen, an denen er Berechtigung besitzt, jederzeit öffnen, es sei denn der Privacy-Modus ist aktiviert (nur bei Aries Smart).

FUNKTIONEN



Aktiviere Dauerauf-Modus: Mit dieser Funktion kann ein Nutzer eine Tür in den Dauerauf-Modus, auch Office-Funktion genannt, versetzen. In diesem Zustand ist die Tür für jeden Nutzer geöffnet und es wird kein autorisiertes Zutrittsmedium benötigt. Gleichzeitig werden im Zeitraum des aktivierten Dauerauf-Modus keine weiteren Zutrittsversuche protokolliert.



Sperre Standard Nutzer: Diese Funktion kann nur bei VIP Nutzern aktiviert werden. Mit dieser Funktion kann ein VIP Nutzer den Zutritt für Standard Nutzer sperren und wieder freigeben.



Privacy übergehen: Diese Funktion ist nur für den Aries Smart verfügbar. Wird die Privacy-Funktion an der Innenseite der Tür aktiviert, können nur Nutzer mit aktivierter „Privacy übergehen“-Funktion die Tür öffnen.

PIN



PIN: Diese Funktion steht nur für Smartphones als Zutrittsmedium und zum Aktivieren des Programmiermodus ohne Master Card zur Verfügung. Dabei besteht die Möglichkeit einen zusätzlichen, persönlichen PIN-Code zu setzen, der vor der Öffnung der Tür mit der Argo App oder dem Aktivieren des Programmiermodus eingegeben werden muss.

Erweiterte Funktionen

ÖFFNUNGSBESCHRÄNKUNGEN



Zeitsteuerung: Diese Funktion aktiviert für den gewählten Nutzer einen Gültigkeitsbereich und optional zwei Zeitprofile mit Wochentagsfunktion.



Gültigkeit ab erster Nutzung: Mit dieser Funktion kann die zeitliche Gültigkeit (in Tagen, Stunden oder Minuten) ab dem Zeitpunkt der erstmaligen Öffnung des ISEO Smart Zutrittskontrollgerätes durch den Nutzer begrenzt werden.



PIN-Abfrage vor Türöffnung: Zur Erhöhung der Sicherheit wurde eine zusätzliche PIN eingestellt, welche bei jeder Türöffnung mit dem Smartphone eingegeben werden muss.

PROGRAMMIERMODUS OHNE MASTER CARD



Login: Diese Funktion erlaubt das Aktivieren des Programmiermodus ohne Master Card.



PIN-Abfrage vor Login: Zur Erhöhung der Sicherheit kann der Login in den Programmiermodus mit einer zusätzlichen PIN abgesichert werden.



PIN-Abfrage vor Login und Türöffnung: Für die maximale Sicherheit verwenden Sie die PIN, um den Login in den Programmiermodus und die Türöffnung über das Smartphone abzuschließen.

Erweiterte Funktionen

Parameter für Kartennutzer



In der Nutzerliste wählen Sie einen Kartennutzer, um in dessen Bearbeitungsmodus zu gelangen. Hier können Sie den Nutzernamen und weitere Parameter ändern:

Nutzername und Identmedien UID

Nutzbare Zeichenanzahl für den Namen (max. 32).

Nutzertypen

- Standardnutzer: Ein Standardnutzer kann bei aktivierter Funktion „Standard Nutzer sperren“ trotz gültiger Berechtigung die betreffende Tür nicht mehr öffnen.
- VIP Nutzer: Ein VIP Nutzer kann Türen, an denen er Berechtigung besitzt, jederzeit öffnen, es sei denn der Privacy-Modus ist aktiviert.

Funktionen

- Mit dem „Aktiviere Dauerauf-Modus“ kann ein Nutzer eine Tür in den Dauerauf-Modus, auch Office-Funktion genannt, versetzen. In diesem Zustand ist die Tür für jeden Nutzer geöffnet und es wird kein autorisiertes Zutrittsmedium benötigt. Gleichzeitig werden im Zeitraum des aktivierten Dauerauf-Modus keine weiteren Zutrittsversuche protokolliert.
- Die Funktion „Sperre Standard Nutzer“ kann nur bei VIP Nutzern aktiviert werden. Mit dieser Funktion kann ein VIP Nutzer den Zutritt für Standard Nutzer sperren und wieder freigeben.

Erweiterte Sicherheit

- „Gültigkeit ab erster Nutzung“ erlaubt die zeitliche Begrenzung der Gültigkeit (in Tagen, Stunden oder Minuten) ab dem Zeitpunkt der erstmaligen Öffnung des ISEO Smart Zutrittskontrollgerätes durch den Nutzer.
- Die Funktion „Zeitsteuerung“ aktiviert für den gewählten Nutzer einen Gültigkeitsbereich und optional zwei Zeitprofile mit Wochentagsfunktion.

Erweiterte Funktionen

Parameter für Smartphone Nutzer



In der Nutzerliste wählen Sie einen Smartphone Nutzer, um in dessen Bearbeitungsmodus zu gelangen. Hier können Sie den Nutzernamen und weitere Parameter ändern:

— Nutzernamen und Argo Identifikationsnummer (UID).

— Nutzbare Zeichenanzahl für den Namen (max. 32).

— Nutzertypen und Funktionen analog zu Kartennutzern.

— Hier können Sie einen zusätzlichen PIN Code (4 Ziffern) eingeben, der vor der Öffnung der Tür mit der Argo App und dem Login ohne Mastercard eingegeben werden muss.

— Hier können Sie die Funktionen "Gültigkeit ab erster Nutzung" und die "Zeitsteuerung" aktivieren (siehe Parameter für Kartennutzer).

— Hier können Sie die Aktivierung des Programmiermodus ohne Master Card freigeben: Smartphones mit dieser Funktion können den Programmiermodus jederzeit ohne Master Card aktivieren.



Wenn Sie die PIN-Code-Abfrage eingeschaltet haben, wird die PIN bei jeder Öffnung der Tür mit dem Smartphone abgefragt.

— Geben Sie 4 Ziffern als PIN-Code ein und bestätigen Sie mit "OK", um die Tür zu öffnen.

Erweiterte Funktionen

Programmiermodus ohne Master Card

LOGIN

Mit dieser Funktion kann Ihr Smartphone ohne die Verwendung der Master Card den Programmiermodus aktivieren. Sie können Ihre Master Card dadurch an einem sicheren Ort aufbewahren und mit der Tap & Hold-Funktion Ihres Smartphones direkt den Programmiermodus aktivieren (siehe Kapitel "Tap & Hold Menü"). Sie können auch einen PIN-Code verwenden, der bei jeder Aktivierung des Programmiermodus abgefragt wird.

Um den Programmiermodus ohne Master Card zu konfigurieren, rufen Sie die Parameter für den Smartphone Nutzer auf.

PIN	
PIN	<input type="checkbox"/>
Erweiterte Sicherheit	
Gültigkeit ab erster Nutzung	<input type="checkbox"/>
Zeitsteuerung	<input type="checkbox"/>
Programmiermodus ohne Master Card	
Zulassen	<input checked="" type="checkbox"/>

————— Aktivieren Sie "Zulassen".

Aktivieren der zusätzlichen PIN Abfrage:

PIN	
PIN	<input checked="" type="checkbox"/>
PIN	<input type="text" value="...."/>
PIN bestätigen	<input type="text" value="...."/>
Erweiterte Sicherheit	
Gültigkeit ab erster Nutzung	<input type="checkbox"/>
PIN-Abfrage beim Öffnen	<input type="checkbox"/>
Zeitsteuerung	<input type="checkbox"/>
Programmiermodus ohne Master Card	
Zulassen	<input checked="" type="checkbox"/>
PIN erforderlich	<input checked="" type="checkbox"/>

————— 1. Aktivieren Sie "PIN".

————— 2. Geben Sie Ihren PIN-Code ein.

————— 3. Aktivieren Sie "Zulassen".

————— 4. Aktivieren Sie "PIN erforderlich".

Erweiterte Funktionen

Übersicht Nutzerliste



In diesem Menü können Sie die Nutzernamen, Nutzertyp und die aktiven Funktionen der entsprechenden Nutzer sehen.

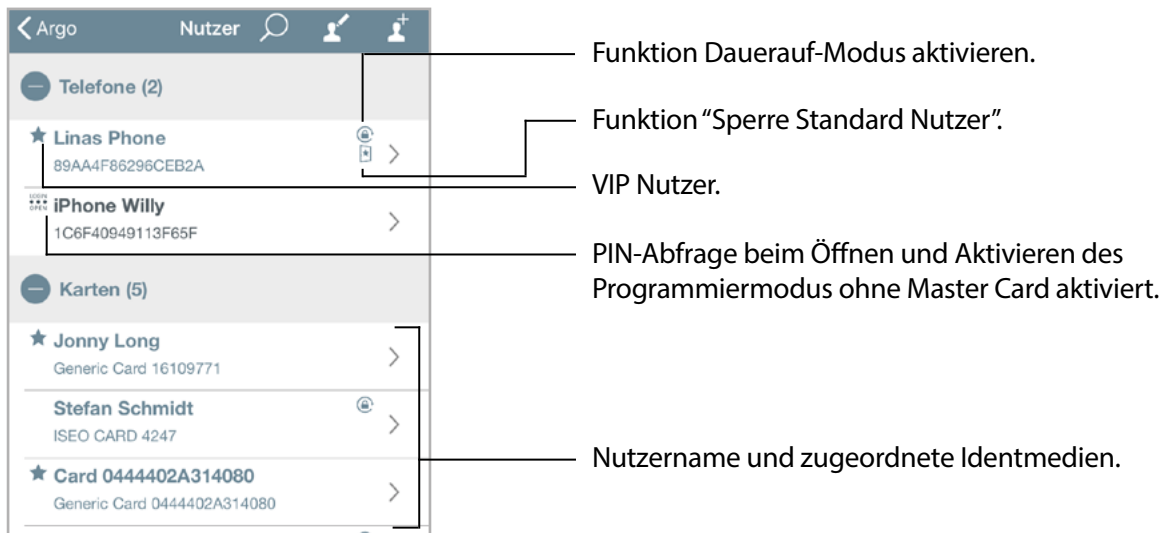

Sie können Nutzer über die komfortable Suchfunktion filtern.

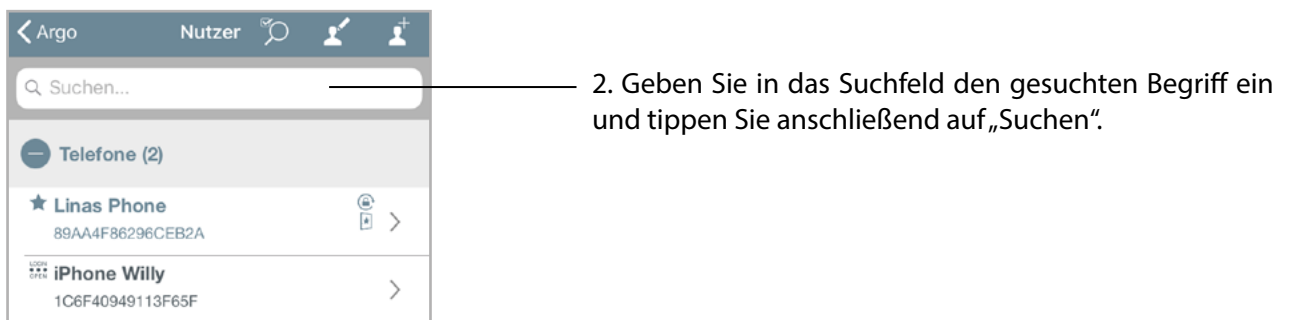
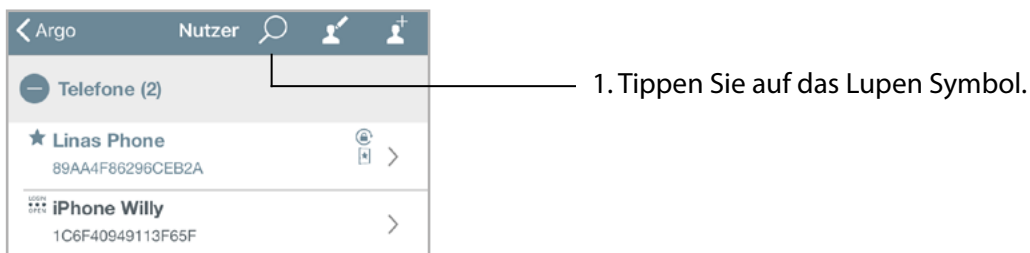

Erweiterte Funktionen

Zeitsteuerung



Sie können für jeden Nutzer einen individuellen Gültigkeitsbereich (Beginn und Ende mit Datum und Uhrzeit) festlegen und optional zwei Zeitprofile mit Wochentagsfunktion aktivieren.

Gültigkeit

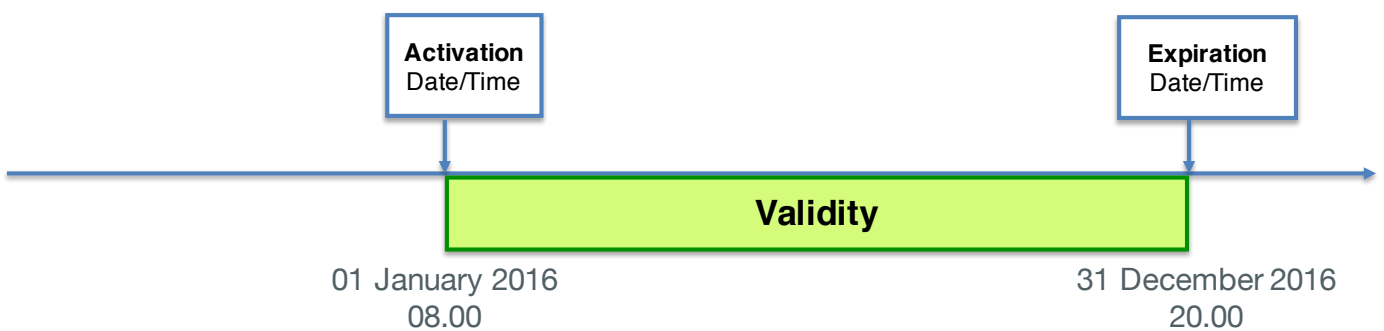

Zeitprofile

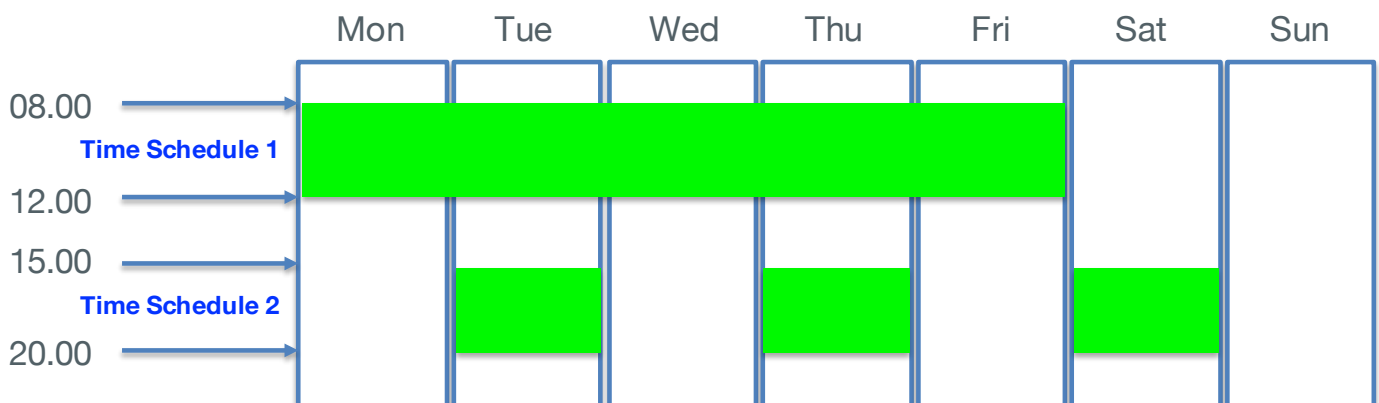

Erweiterte Funktionen

Zeitsteuerung



Um die Zeitsteuerung zu aktivieren, wählen Sie in der Nutzerliste den Nutzer, bei dem Sie die Zeitsteuerung aktivieren möchten.

Abbrechen Fertig

Name: Jonny Long
Generic Card 16109771
10/32

Nutzertyp

Standard Nutzer

★ VIP Nutzer ✓

Funktionen

⊞ Aktiviere Dauerauf-Modus

⊞ Sperre Standard Nutzer

Erweiterte Sicherheit

Gültigkeit ab erster Nutzung

Zeitsteuerung

— Aktivieren Sie die Zeitsteuerung.

Gültigkeit

Abbrechen Fertig

PIN

PIN

Erweiterte Sicherheit

Gültigkeit ab erster Nutzung

Zeitsteuerung

Gültigkeitsbeginn: 21.02.2018

Startzeit: 00:00

Tage: 7305

Gültigkeitsende: 21.02.2038

Endzeit: 23:59

Zeitprofil 1: Nein >

Zeitprofil 2: Nein >



— Zeitsteuerung aktiviert.

Gültigkeit: Stellen Sie den Gültigkeitsbeginn und das Gültigkeitsende nach Ihren Wünschen ein. Sie können auch die Anzahl der Tage einstellen, das Enddatum wird dann automatisch errechnet und eingetragen. Die Standardgültigkeit beträgt 7305 Tage (20 Jahre).

— Tippen Sie auf Zeitprofil 1 oder 2 zur Aktivierung und Einstellung der Wochentagsfunktion.



Zeitprofile können nur nach vorheriger Aktivierung der Zeitsteuerung verwendet werden.

Erweiterte Funktionen

Zeitsteuerung



Zeitprofile

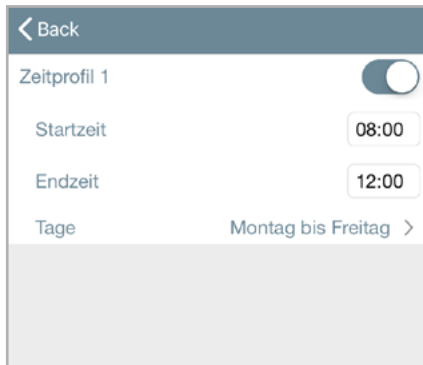

Zeitprofil 1 aktiviert.

Stellen Sie die gewünschte Start- und Endzeit des Zeitprofils ein. Für Zeitprofil 1 ist 8:00 bis 12:00 Uhr standardmäßig voreingestellt.

Wählen Sie „Montag bis Freitag“.

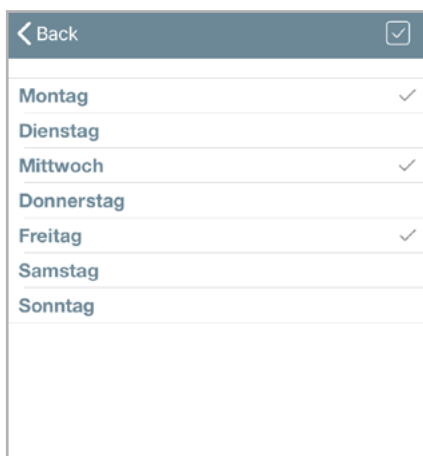

Wählen Sie über diese Schaltfläche alle Tage an oder ab.

Sie können einen oder mehrere Tage auswählen. Im Beispiel in der Abbildung darf der Nutzer die Tür nur am Montag, Mittwoch und Freitag öffnen.

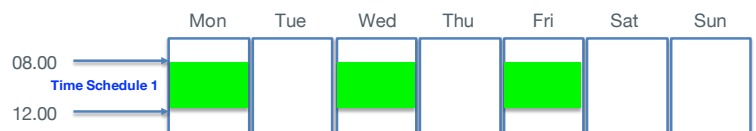
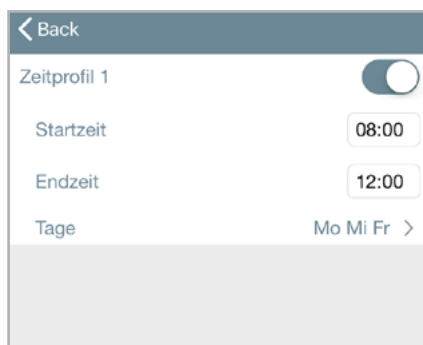

Sie können die gewählten Wochentage in der Ansicht des Zeitprofils sehen.

Erweiterte Funktionen

Zeitsteuerung



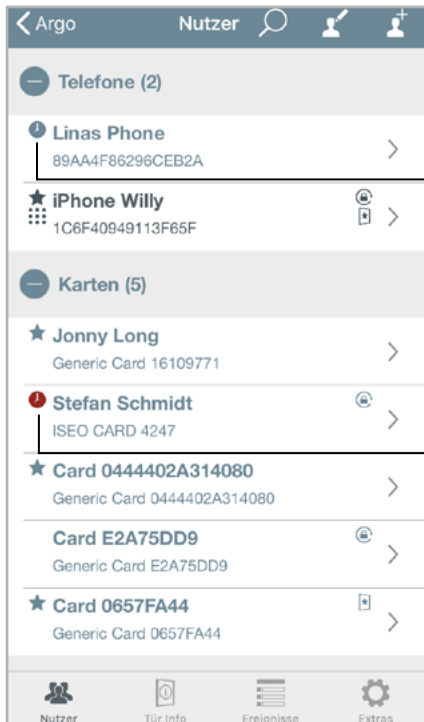

Übersicht Nutzerliste



Das Uhren-Symbol zeigt an, dass für den Nutzer die Zeitsteuerung aktiviert wurde.

Das rote Uhren-Symbol zeigt an, dass die Gültigkeit des Nutzers abgelaufen ist.

Sie können die Nutzerliste nach Nutzern mit abgelaufener Gültigkeit filtern und anschließend löschen. Drücken Sie auf das  Icon in der Nutzerliste und wählen Sie anschließend das Icon  „Alle auswählen“

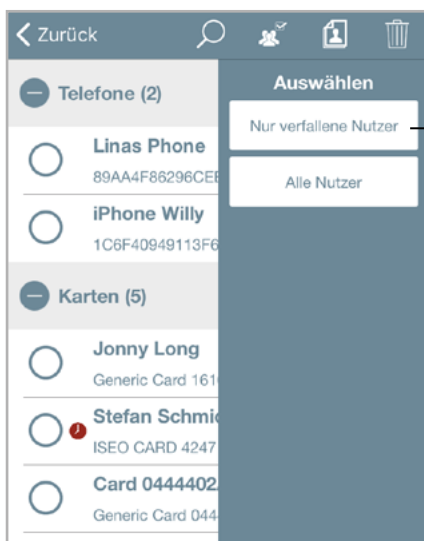

Drücken Sie auf „Nur verfallene Nutzer“ und wählen Sie anschließend das Papierkorb-Symbol.

Weitere Informationen finden Sie im Kapitel „Nutzer löschen“.

Erweiterte Funktionen



Gültigkeit ab erster Nutzung

Für jeden Benutzer können Sie die Gültigkeitsdauer der Zutrittsberechtigung ab der ersten Nutzung in Minuten, Stunden oder Tagen einstellen. Wenn diese Funktion aktiviert ist, beginnt die Gültigkeit der eingestellten Zutrittsberechtigung zum Zeitpunkt ihrer ersten Türöffnung. Die Gültigkeit ab erster Nutzung kann auch mit den weiteren Zeitsteuerungsfunktionen (Gültigkeitsbeginn und -ende, Datum und Uhrzeit) und den 2 Zeitprofilen kombiniert werden, um eine Vielzahl an Möglichkeiten und maximale Flexibilität in der Zeitsteuerung der Nutzer zu haben.

Um die Gültigkeit ab erster Nutzung zu aktivieren, öffnen Sie die Parameter für Karten- oder Smartphone-Nutzer.

Abbrechen Fertig

Name: Stefan Schmidt
ISEO CARD 4247 14/32

Nutzertyp

Standard Nutzer

★ VIP Nutzer ✓

Funktionen

🔒 Aktiviere Dauerauf-Modus

🔒 Sperre Standard Nutzer

Erweiterte Sicherheit

Gültigkeit ab erster Nutzung

Zeitsteuerung

——— Aktivieren Sie "Gültigkeit ab erster Nutzung".

★ VIP Nutzer ✓

Funktionen

🔒 Aktiviere Dauerauf-Modus

🔒 Sperre Standard Nutzer

Erweiterte Sicherheit

Gültigkeit ab erster Nutzung

1 Tage

Zeitsteuerung

——— Wählen Sie die Gültigkeit in Minuten, Stunden oder Tagen.

Erweiterte Funktionen



Gültigkeit ab erster Nutzung

Wenn der Nutzer die Tür zum ersten Mal öffnet, wird für dieses Datum und Uhrzeit der Gültigkeitsbeginn und das Gültigkeitsende gesetzt. Die Zutrittsberechtigung verfällt entsprechend der eingestellten Gültigkeitsdauer. Um darzustellen, wie sich die in der Argo App mit Hilfe der Funktion "Gültigkeit ab erster Nutzung" vorgenommenen Einstellungen auswirken, sehen Sie sich die folgenden Beispiele an.

Beispiel 1: Gültigkeit ab erster Nutzung 8 Stunden

Der Nutzer kann die Tür nach der ersten Öffnung für weitere 8 Stunden öffnen.

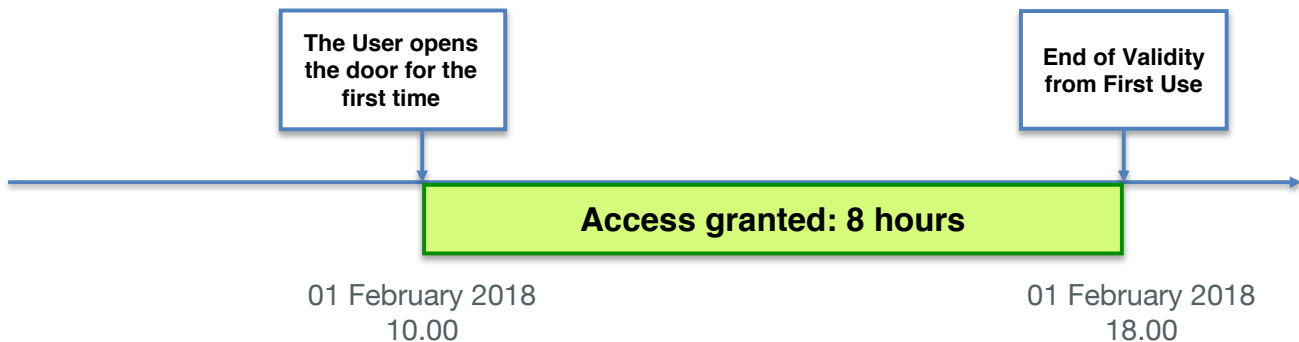

Aktivieren Sie den Programmiermodus und öffnen Sie die Parameter für Karten- oder Smartphone-Nutzer.

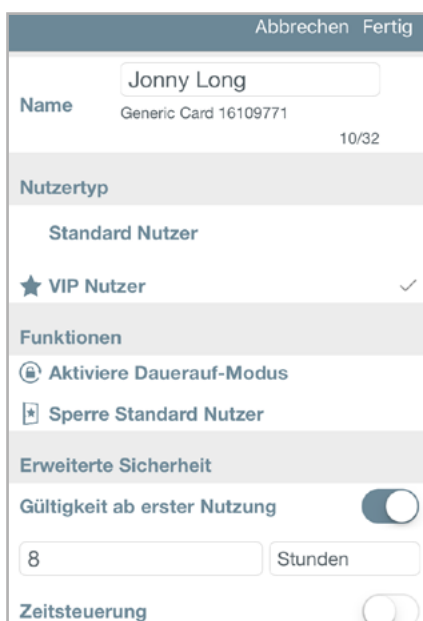

————— Aktivieren Sie "Gültigkeit ab erster Nutzung".

————— Stellen Sie 8 Stunden ein.

Erweiterte Funktionen

Gültigkeit ab erster Nutzung



Übersicht Nutzerliste:

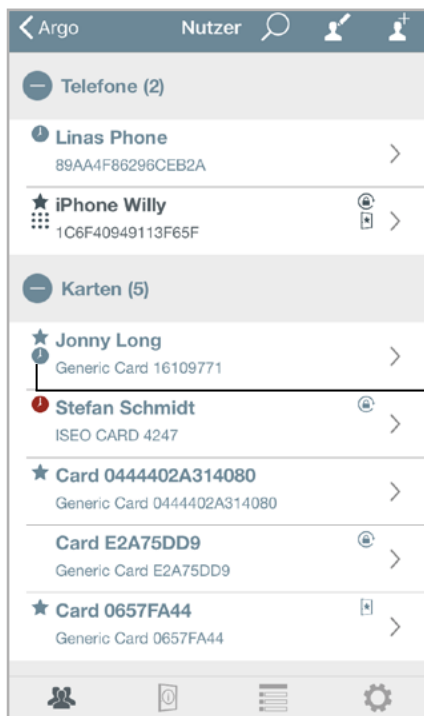

Das Uhren-Symbol zeigt an, dass für den Nutzer die Gültigkeit ab erster Nutzung aktiviert wurde.

Der Nutzer öffnet die Tür zum ersten Mal. Der Administrator aktiviert den Programmiermodus, um den Status des Nutzers zu überprüfen.



Die Gültigkeit ab erster Nutzung ist deaktiviert, weil sie bereits aktiviert und damit verbraucht wurde.

Die Zeitsteuerung ist nun aktiviert, da der Zeitpunkt der ersten Öffnung der Tür als Gültigkeitsbeginn übernommen wurde. Das Gültigkeitsende wurde automatisch errechnet und auf den 8 Stunden später liegenden Zeitpunkt eingestellt.

Erweiterte Funktionen

Gültigkeit ab erster Nutzung



Beispiel 2: Zeitsteuerung UND Gültigkeit ab erster Nutzung 1 Tag

Der Zutritt ist für einen Tag nach der ersten Öffnung möglich, jedoch nur innerhalb des Monats Januar 2018.

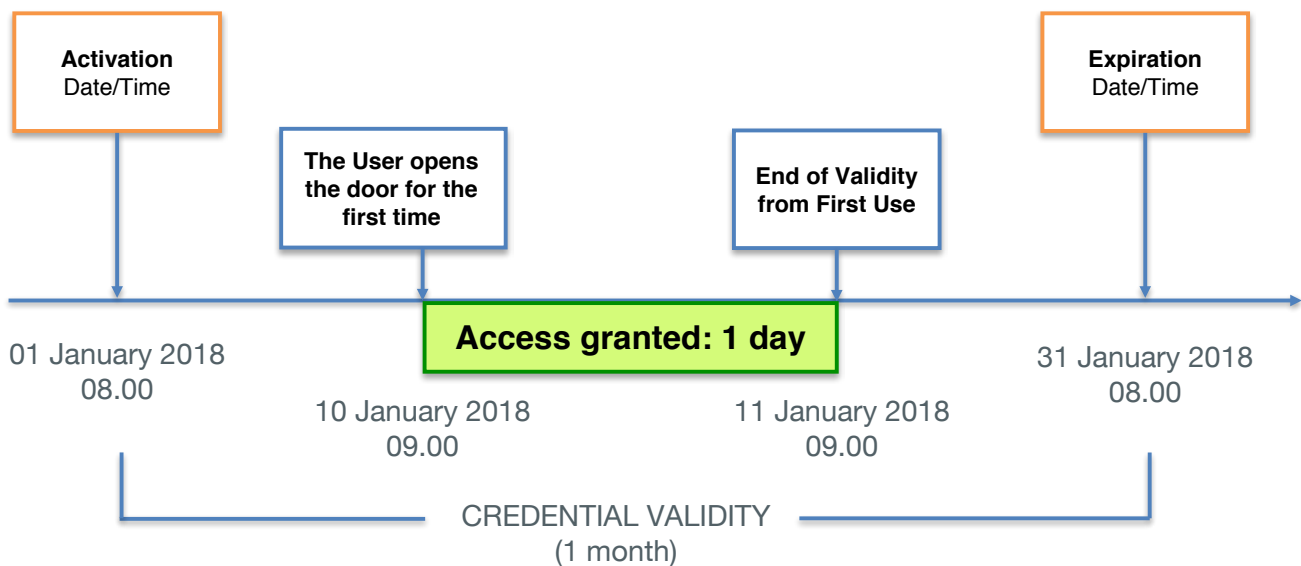

Aktivieren Sie den Programmiermodus und öffnen Sie die Parameter für Karten- oder Smartphone-Nutzer.

The screenshot shows the configuration menu for a user profile. The 'Erweiterte Sicherheit' section has 'Gültigkeit ab erster Nutzung' toggled on, with a value of '1' days. The 'Zeitsteuerung' section is also toggled on. The 'Gültigkeitsbeginn' is set to 01.01.2018 at 08:00, and the 'Gültigkeitsende' is set to 31.01.2018 at 08:00. The 'Tage' field is set to 30. The 'Zeitprofil 1' and 'Zeitprofil 2' are both set to 'Nein'.

— Aktivieren Sie "Gültigkeit ab erster Nutzung".

— Stellen Sie 1 Tag ein.

— Aktivieren Sie die Zeitsteuerung.

— Stellen Sie die allgemeine Gültigkeit des Nutzerprofils ein: Gültigkeitsbeginn und -ende (Datum und Uhrzeit).

Erweiterte Funktionen

Gültigkeit ab erster Nutzung



Übersicht Nutzerliste:

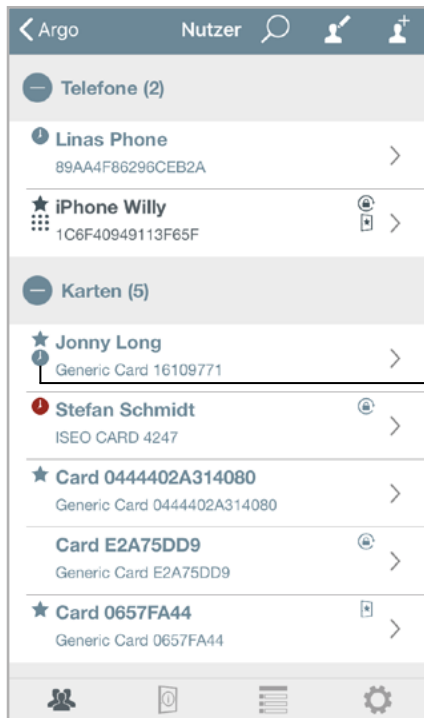

Das Uhren-Symbol zeigt an, dass für den Nutzer die Zeitsteuerung und Gültigkeit ab erster Nutzung aktiviert wurde.

Der Nutzer öffnet die Tür zum ersten Mal. Der Administrator aktiviert den Programmiermodus, um den Status des Nutzers zu überprüfen.



Die Gültigkeit ab erster Nutzung ist deaktiviert, weil sie bereits aktiviert und damit verbraucht wurde.

Die Zeitsteuerung ist nun aktiviert, da der Zeitpunkt der ersten Öffnung der Tür als Gültigkeitsbeginn übernommen wurde. Das Gültigkeitsende wurde automatisch errechnet und auf den einen Tag später liegenden Zeitpunkt eingestellt.



Gültigkeit ab erster Nutzung

Beispiel 3: Zeitsteuerung UND Gültigkeit ab erster Nutzung 10 Tage

Der Zutritt ist für 10 Tage nach der ersten Öffnung möglich, jedoch nur innerhalb des Monats Februar 2018. Öffnet der Nutzer die Tür zum ersten Mal Ende Februar, so endet die Gültigkeit ab erster Nutzung mit dem Enddatum der allgemeinen Gültigkeit, die Vorrang vor dem Ablaufdatum der Gültigkeit ab erster Nutzung hat.

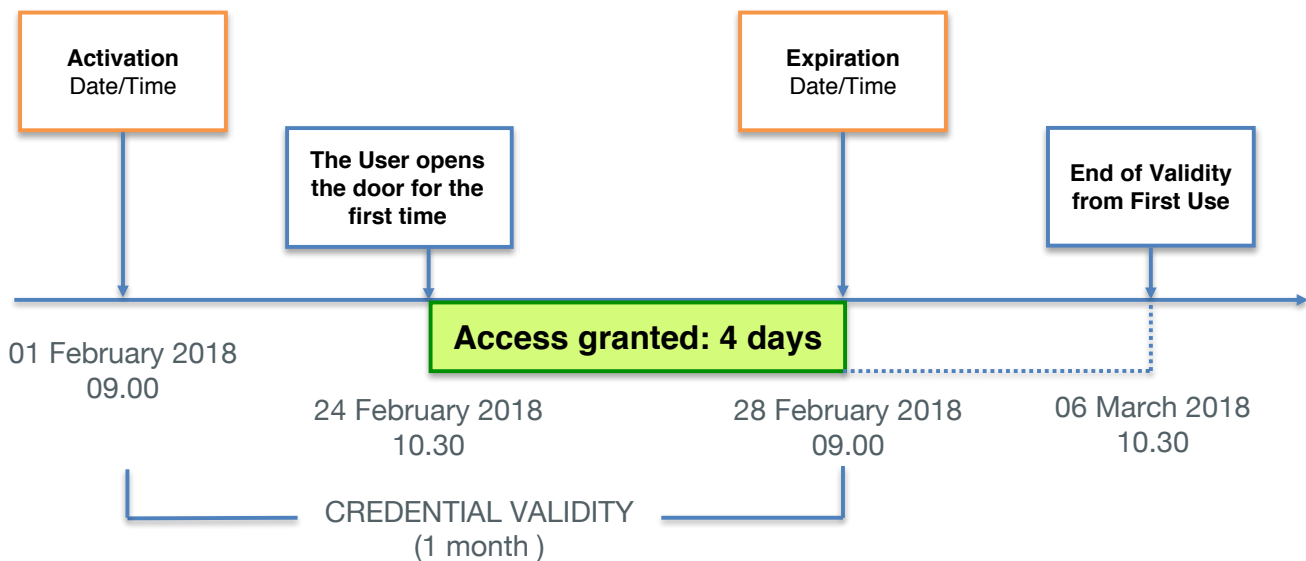

Aktivieren Sie den Programmiermodus und öffnen Sie die Parameter für Karten- oder Smartphone-Nutzer.

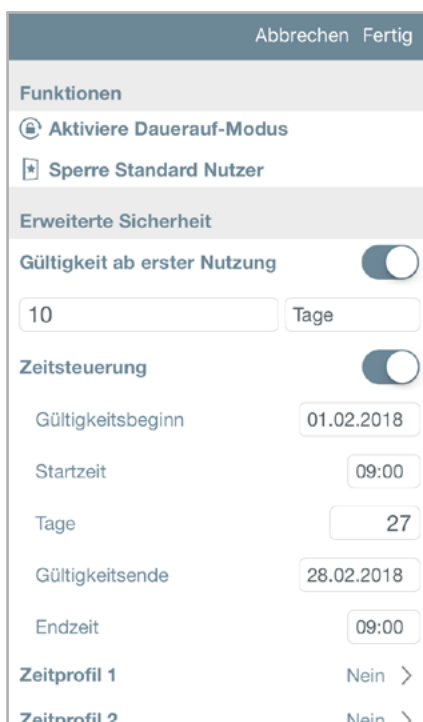

- Aktivieren Sie "Gültigkeit ab erster Nutzung".
- Stellen Sie 10 Tage ein.
- Aktivieren Sie die Zeitsteuerung.
- Stellen Sie die allgemeine Gültigkeit des Nutzerprofils ein: Gültigkeitsbeginn und -ende (Datum und Uhrzeit).

Erweiterte Funktionen

Gültigkeit ab erster Nutzung



Übersicht Nutzerliste:

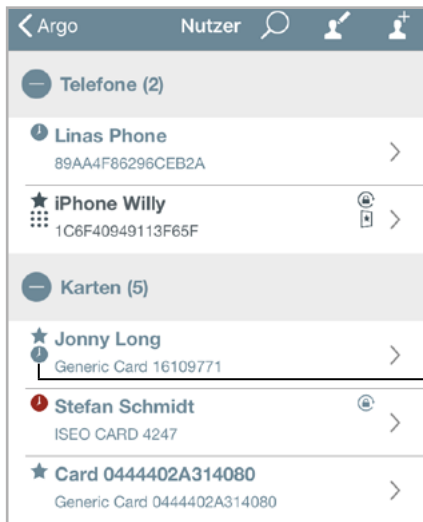

Das Uhren-Symbol zeigt an, dass für den Nutzer die Zeitsteuerung und Gültigkeit ab erster Nutzung aktiviert wurde.

Der Nutzer öffnet die Tür zum ersten Mal. Der Administrator aktiviert den Programmiermodus, um den Status des Nutzers zu überprüfen.



Die Gültigkeit ab erster Nutzung ist deaktiviert, weil sie bereits aktiviert und damit verbraucht wurde.

Die Zeitsteuerung ist nun aktiviert, da der Zeitpunkt der ersten Öffnung der Tür als Gültigkeitsbeginn übernommen wurde. Das Gültigkeitsende verbleibt auf dem vorher eingestellten Enddatum.



Das Gültigkeitsende der Zutrittsberechtigung ändert sich nicht, da es Vorrang vor dem Gültigkeitsende ab erster Nutzung hat. Im obigen Beispiel ist das Enddatum gleich geblieben: 28/02/2018. Das bedeutet, dass sich die Gültigkeitsdauer ab erster Nutzung von 10 auf 4 Tage geändert hat, um das Enddatum der vorher eingestellten Gültigkeit nicht zu überschreiten.

Erweiterte Funktionen



Gültigkeit ab erster Nutzung

Beispiel 4: Gültigkeit ab erster Nutzung 1 Minute

Mit dieser Einstellung darf der Nutzer die Tür nur eine Minute nach der ersten Nutzung öffnen. Damit lassen sich Einmal- oder Kurzzeitberechtigungen erstellen.

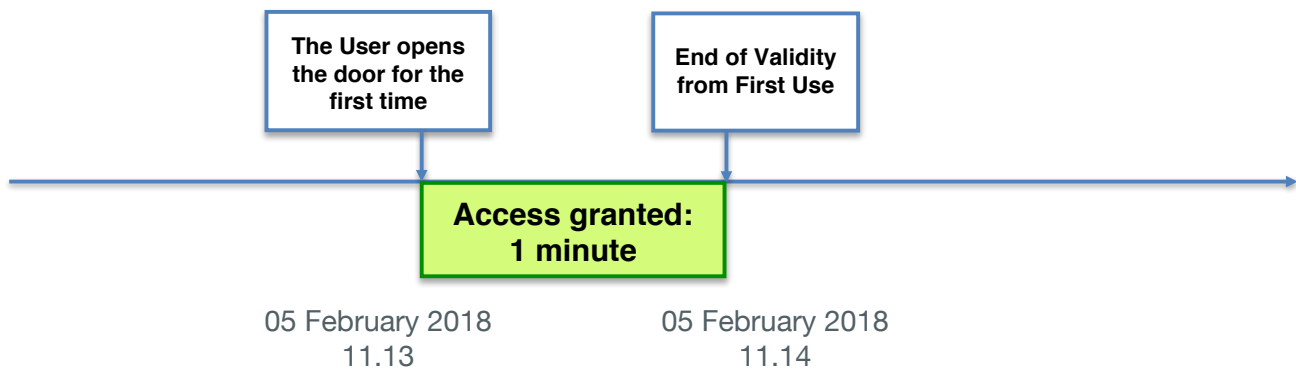

Aktivieren Sie den Programmiermodus und öffnen Sie die Parameter für Karten- oder Smartphone-Nutzer.

The screenshot shows a configuration screen for a user named "Jonny Long" with a "Generic Card 16109771". The user type is "Standard Nutzer", and "VIP Nutzer" is selected. Under "Funktionen", "Aktiviere Dauerauf-Modus" and "Sperrung Standard Nutzer" are visible. Under "Erweiterte Sicherheit", the "Gültigkeit ab erster Nutzung" option is turned on, and the duration is set to "1" minutes. The "Zeitsteuerung" option is also visible.

——— Aktivieren Sie "Gültigkeit ab erster Nutzung".

——— Stellen Sie 1 Minute ein.

Erweiterte Funktionen

Gültigkeit ab erster Nutzung



Der Nutzer öffnet die Tür zum ersten Mal. Der Administrator aktiviert den Programmiermodus, um den Status des Nutzers zu überprüfen.



Die Gültigkeit ab erster Nutzung ist deaktiviert, weil sie bereits aktiviert und damit verbraucht wurde.

Die Zeitsteuerung ist nun aktiviert, da der Zeitpunkt der ersten Öffnung der Tür als Gültigkeitsbeginn übernommen wurde. Das Gültigkeitsende wurde automatisch errechnet und auf den eine Minute später liegenden Zeitpunkt eingestellt.

Nutzerliste nachdem 1 Minute vergangen ist:

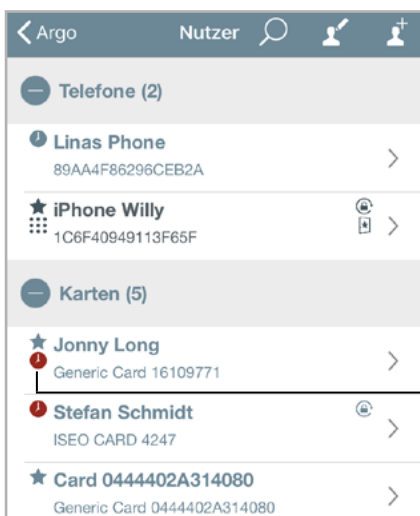

Das rote Uhren-Symbol zeigt an, dass die Gültigkeit des Nutzerprofils abgelaufen ist, nachdem eine Minute vergangen ist.

Erweiterte Funktionen

Tap & Hold Menü

Das Tap & Hold Menü ist eine nützliche Funktion, um die erweiterten Funktionen der Argo App bequem aktivieren und deaktivieren zu können. Im Tap & Hold Menü werden die für Ihr Smartphone aktivierten Funktionen angezeigt. Ist keine Funktion aktiviert, wird Ihnen die Meldung, wie im Bild unten zu sehen, angezeigt.

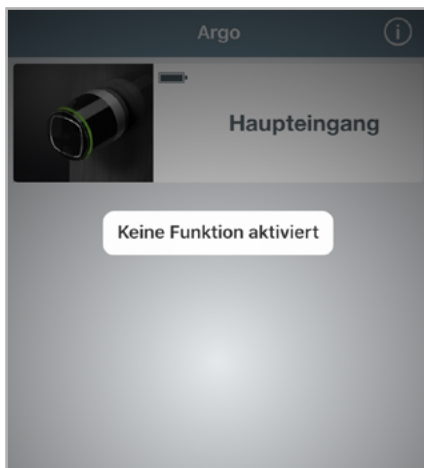

Sind für Ihr Smartphone Funktionen aktiviert, wie im Beispiel der Dauerauf-Modus, sehen Sie diese im Tap & Hold Menü.

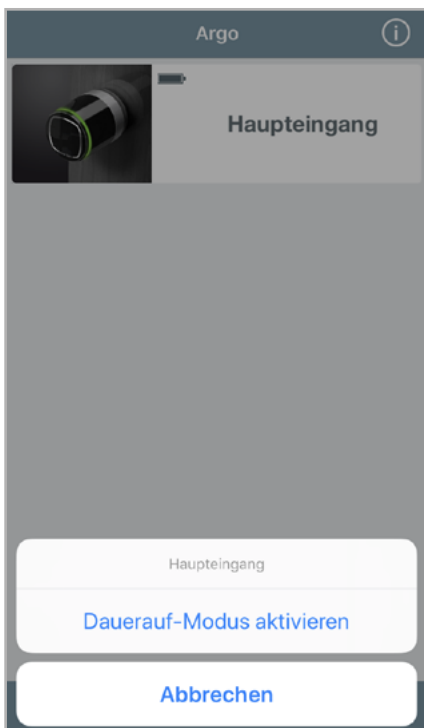

Ein interessantes Video Tutorial zum Thema Tap & Hold finden Sie unter folgendem Link: <https://app.iseo.com/?parm=ARGO&lang=en&folder=video-tutorial>

Erweiterte Funktionen

Dauerauf-Modus aktivieren



Mit aktiviertem Dauerauf-Modus ist die Tür für jeden Nutzer geöffnet und es wird kein autorisiertes Zutrittsmedium benötigt. Sollten trotz aktiviertem Dauerauf-Modus Identmedien präsentiert werden, wird dies nicht protokolliert.

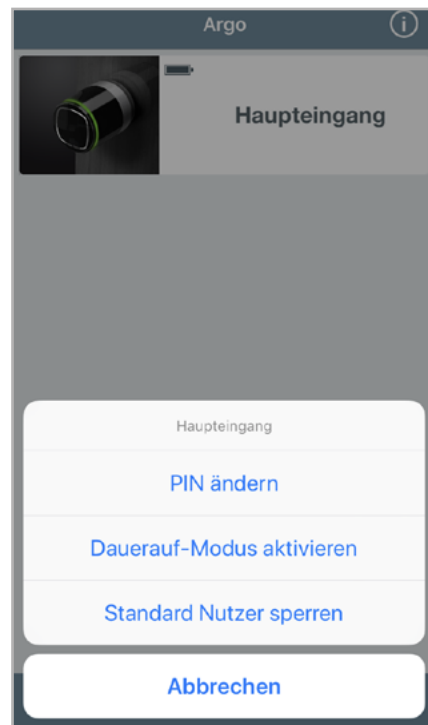
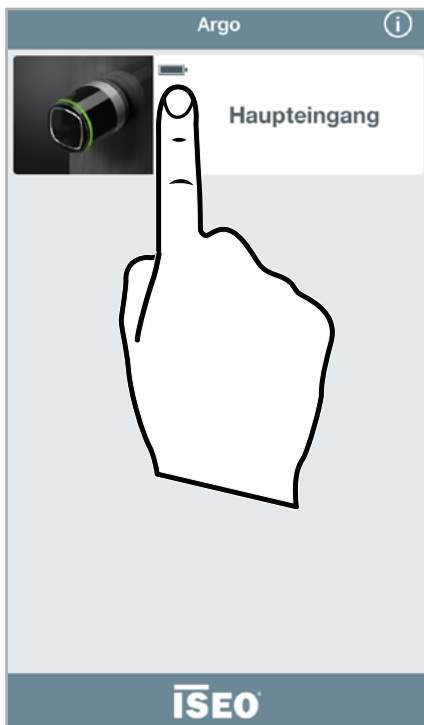

1. Tippen und halten Sie die Schaltfläche der Tür für einige Sekunden, an der Sie den Dauerauf-Modus aktivieren möchten.

2. Es öffnet sich ein Dialogfenster.
3. Tippen Sie auf die Schaltfläche Dauerauf-Modus aktivieren.

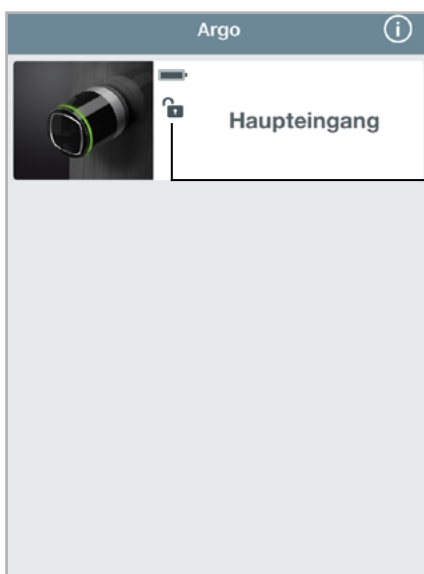

4. Anschließend wird in der Türübersicht das Dauerauf-Aktiviert-Symbol angezeigt.

5. Zum Deaktivieren der Funktion führen Sie die gleiche Prozedur erneut aus.



Denken Sie daran, die Funktion vor Verwendung in den Nutzereinstellungen freizugeben. Wenn der Dauerauf-Modus aktiv ist, werden keine Ereignisse erstellt, um Speicherplatz zu sparen.

Erweiterte Funktionen

Standard Nutzer sperren



Mit aktivierter „Standard-Nutzer sperren“ Funktion wird der Zugang zur betreffenden Tür für Standard-Nutzer blockiert. Es wird nur VIP-Nutzern Zutritt gewährt.

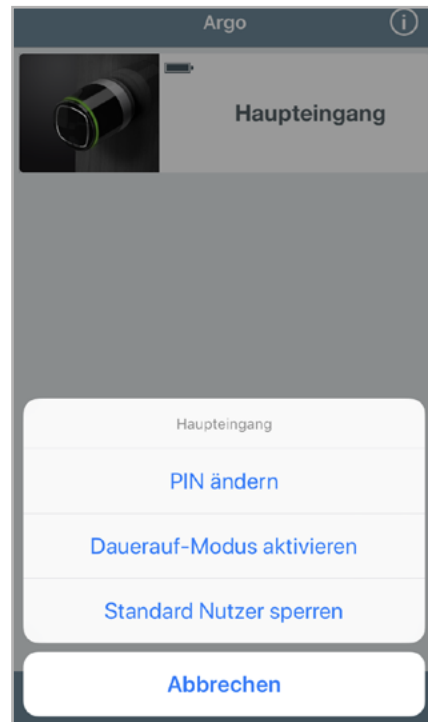
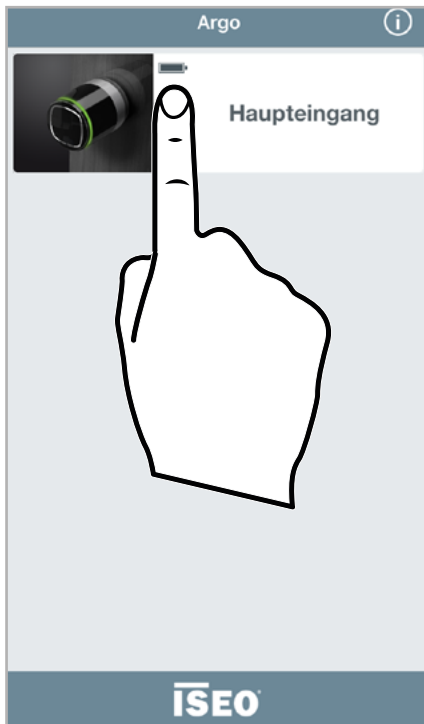

1. Tippen und halten Sie die Schaltfläche der Tür für einige Sekunden, an der Sie die Standard Nutzer sperren möchten.

2. Es öffnet sich ein Dialogfenster.
3. Tippen Sie auf die Schaltfläche Standard Nutzer sperren.

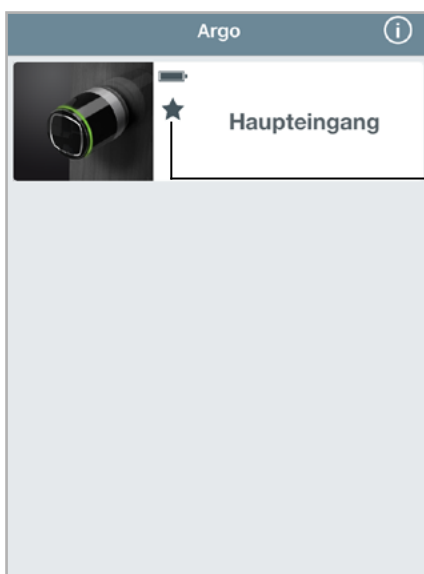

4. Anschließend wird in der Türübersicht das VIP-Symbol angezeigt.

5. Zum Deaktivieren der Funktion führen Sie die gleiche Prozedur erneut aus.



Denken Sie daran, die Funktion vor Verwendung in den Nutzereinstellungen freizugeben.

Erweiterte Funktionen

Programmiermodus ohne Master Card aktivieren

LOGIN

Diese Funktion erlaubt das Aktivieren des Programmiermodus ohne Master Card.

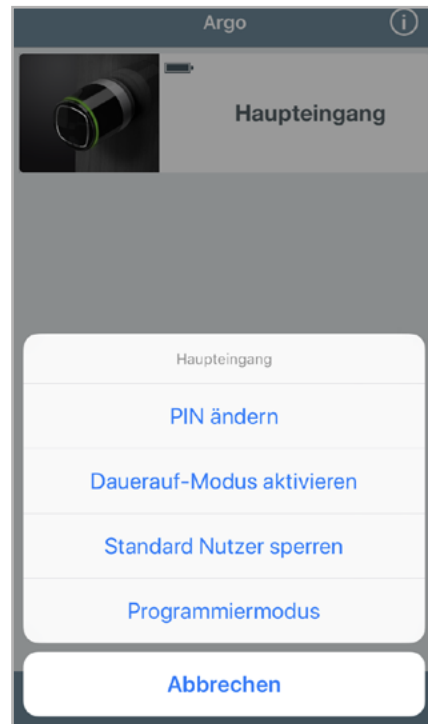
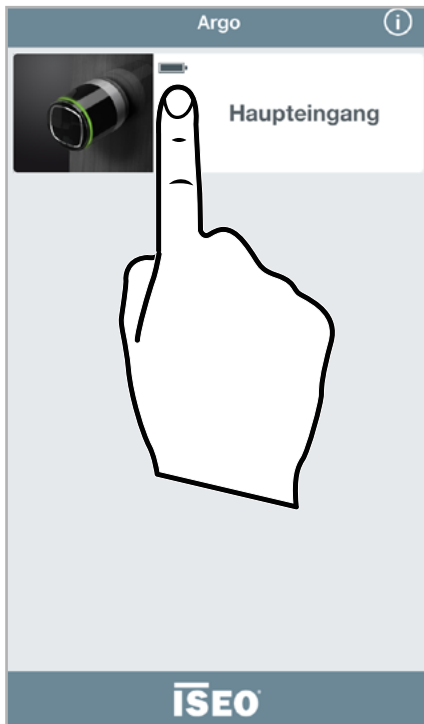

1. Tippen und halten Sie die Schaltfläche der Tür für einige Sekunden, an der Sie den Programmiermodus aktivieren möchten.

2. Es öffnet sich ein Dialogfenster.
3. Tippen Sie auf Programmiermodus.

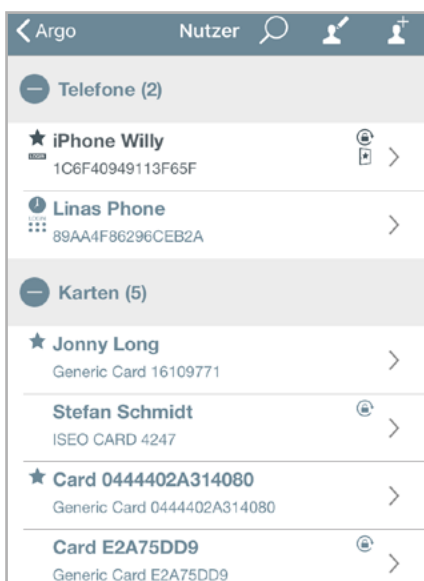

4. Der Programmiermodus wird aktiviert.

Das **LOGIN** Symbol in der Nutzerliste zeigt an, dass für dieses Smartphone der Programmiermodus ohne Master Card aktiviert wurde.

Das **LOGIN** Symbol in der Nutzerliste zeigt an, dass für dieses Smartphone der Programmiermodus ohne Master Card mit zusätzlicher PIN Abfrage aktiviert wurde.



Für die höchste Sicherheit können Sie den Programmiermodus ohne Master Card mit einer zusätzlichen PIN absichern. Siehe Kapitel: Programmiermodus ohne Master Card.

Erweiterte Funktionen

PIN ändern



Diese Funktion erlaubt das Ändern des zusätzlichen PIN-Codes zum Aktivieren des Programmiermodus ohne Master Card bzw. zum Öffnen der Tür mit der Argo App (siehe: Parameter für Smartphone Nutzer).

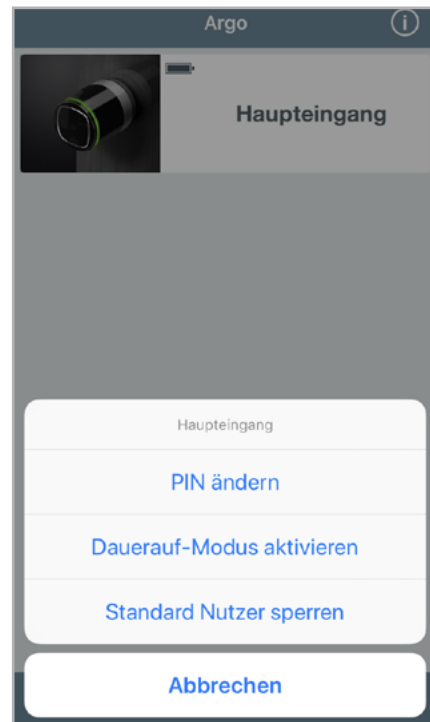
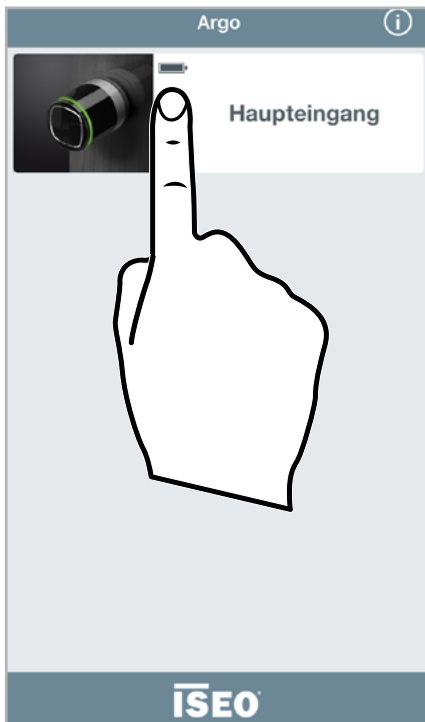

1. Tippen und halten Sie die Schaltfläche der Tür für einige Sekunden, an der Sie den Pin Code ändern möchten.

2. Es öffnet sich ein Dialogfenster.
3. Tippen Sie auf PIN ändern.

4. Geben Sie Ihren bisherigen PIN Code ein.

5. Geben Sie die neue PIN zweimal ein und bestätigen Sie mit „PIN Ändern“.

Erweiterte Funktionen

Dauerauf-Modus ohne Argo aktivieren

1. Benutzen Sie eine Karte, bei der die Dauerauf-Funktion aktiviert ist (siehe Parameter für Kartennutzer).
2. Halten Sie die Nutzerkarte für drei Sekunden vor den Zylinder, dieser antwortet mit 3 akustischen Signalen und dem dreimaligem Blinken der gelben LED.

Zum Deaktivieren der Funktion führen Sie die gleiche Prozedur erneut aus.

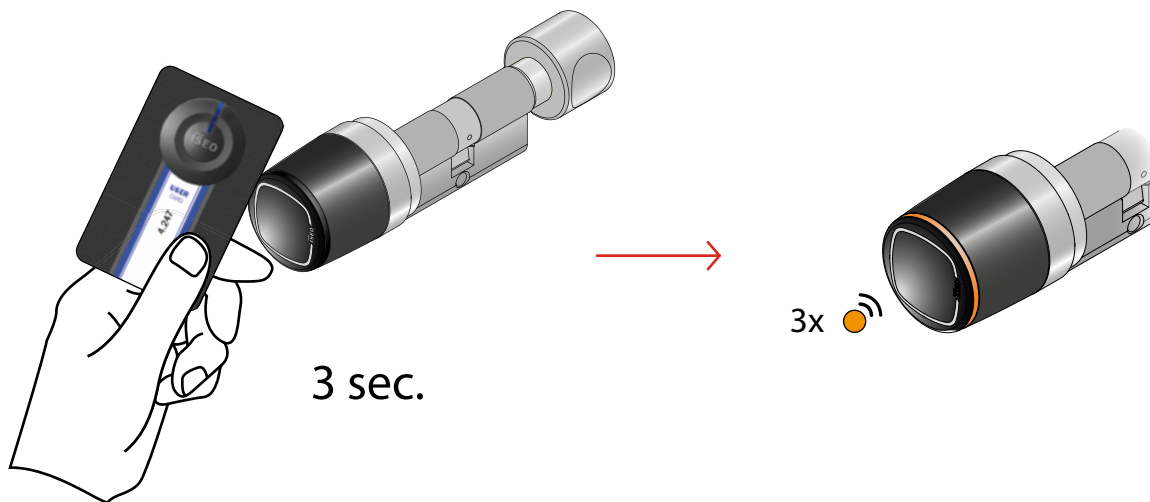

Erweiterte Funktionen

Standard Nutzer ohne Argo sperren

1. Benutzen Sie eine Karte, bei der die Funktion „Standard Nutzer sperren“ aktiviert ist (siehe Parameter für Kartennutzer).
2. Halten Sie die Nutzerkarte drei Mal kurz nacheinander vor den Zylinder
 - Nach dem ersten Präsentieren der Nutzerkarte öffnet der Zylinder
 - Nach dem zweiten Präsentieren antwortet der Zylinder mit einem akustischen Signal und einmaligem Blinken der grünen LED
 - Beim dritten Mal antwortet dieser mit 3 akustischen Signalen und dem dreimaligem Blinken der orangefarbenen LED

Zum Deaktivieren der Funktion führen Sie die gleiche Prozedur erneut aus.

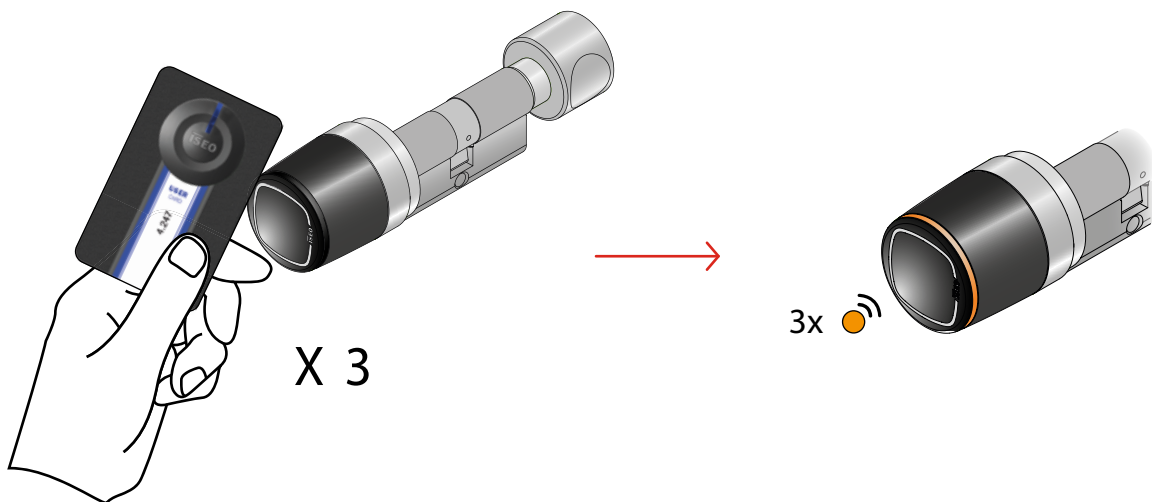

Erweiterte Funktionen

Zeitgesteuerter Dauerauf-Modus



Diese Funktion erlaubt Ihnen zwei Zeitprofile einzustellen, bei denen die Zutrittskontrollgeräte automatisch den Dauerauf-Modus aktivieren und deaktivieren (siehe Kapitel "Dauerauf Modus aktivieren"). Dazu nehmen Sie im Menü "Tür Info" folgende Einstellungen vor.

Aktivieren Sie "Zeitgesteuertes Dauerauf". Daraufhin werden zwei Zeitprofile angezeigt.

Tippen Sie auf das Dauerauf Zeitprofil 1.

Aktivieren Sie mit dieser Schaltfläche das Zeitprofil.

Tippen Sie zum Abschluss auf "Fertig".

Für beide Zeitprofile können Sie abhängig von Ihren Bedürfnissen 3 unterschiedliche Funktionsweisen wählen.

1. Dauerauf-Modus mit automatischer Deaktivierung.
2. Dauerauf-Modus mit automatischer Aktivierung und automatischer Deaktivierung.
3. Dauerauf-Modus mit automatischer Aktivierung durch ersten Nutzer und automatischer Deaktivierung.



Wenn Sie den Dauerauf-Modus beim Stylos Smart gekoppelt mit einer elektronischen Türverriegelung (elektronisches Schloss oder Türöffner) verwenden wollen, stellen Sie vorher sicher, dass die Türverriegelung für eine Einschaltdauer von 100% ausgelegt ist. Andernfalls kann durch die Dauerbestromung ein Schaden entstehen, für den ISEO nicht aufkommt.

Erweiterte Funktionen

Zeitgesteuerter Dauerauf-Modus



1. Dauerauf-Modus mit manueller Aktivierung und automatischer Deaktivierung.

Mit dieser Einstellung müssen Sie den Dauerauf-Modus manuell per Smartphone (siehe Dauerauf-Modus aktivieren) oder per Nutzerkarte aktivieren (siehe Dauerauf-Modus ohne Argo aktivieren). Sie müssen ihn aber abschließend nicht manuell deaktivieren, da Sie die automatische Deaktivierung zu einer definierten Tageszeit einstellen können.

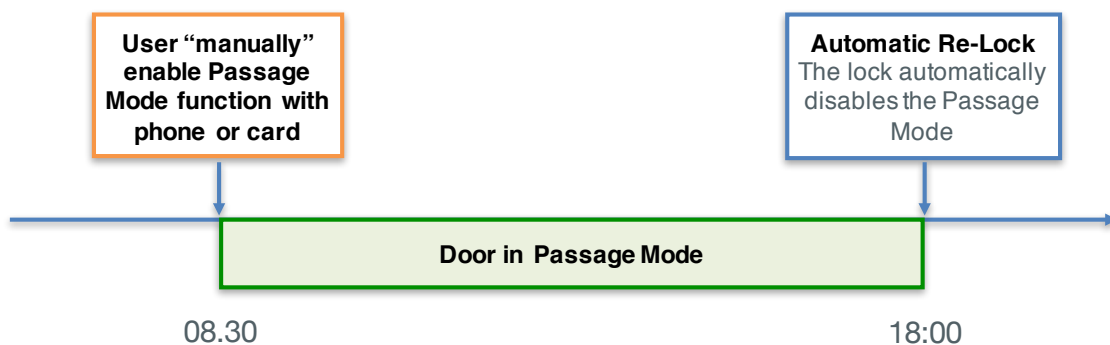

Aktivieren Sie die Schaltfläche "Zeitprofil 1 aktiv", um die automatische Deaktivierung des Dauerauf-Modus einzuschalten.

Stellen Sie die Uhrzeit ein, bei der das Zutrittskontrollgerät automatisch den Dauerauf-Modus deaktiviert.

Tippen Sie auf die Schaltfläche, um die Wochentage auszuwählen, an denen die automatische Deaktivierung des Dauerauf-Modus durchgeführt werden soll.

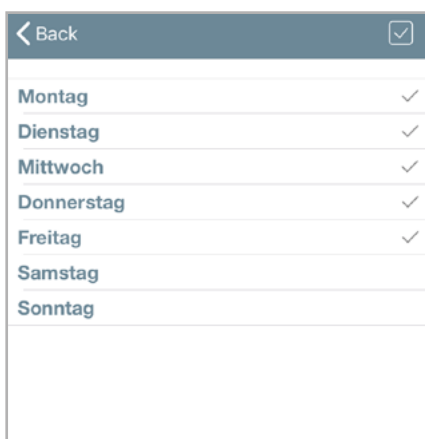

Wählen Sie alle Wochentage an oder ab.

Wählen Sie jeden einzelnen Wochentag an oder ab.

Tippen Sie zum Abschluss "Back" und anschließend "Fertig".

Erweiterte Funktionen

Zeitgesteuerter Dauerauf-Modus



2. Dauerauf-Modus mit automatischer Aktivierung und automatischer Deaktivierung.

Mit dieser Einstellung können Sie den Dauerauf-Modus des Zutrittskontrollgerätes an beliebigen Wochentagen und zu beliebigen Zeitpunkten automatisch aktivieren und deaktivieren.

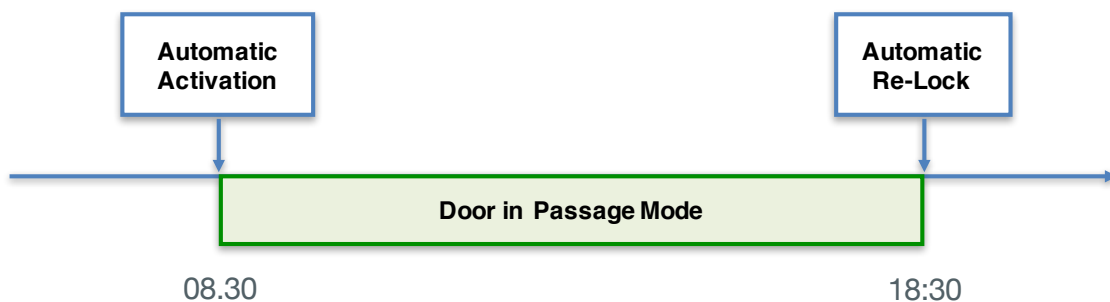

- Aktivieren Sie die Schaltfläche "Zeitprofil 1 aktiv".
- Schalten Sie die automatische Aktivierung ein.
- Wählen Sie den Zeitpunkt für die automatische De- und Aktivierung.
- Tippen Sie auf die Schaltfläche, um die Wochentage auszuwählen, an denen die automatische Aktivierung und Deaktivierung des Dauerauf-Modus durchgeführt werden soll.

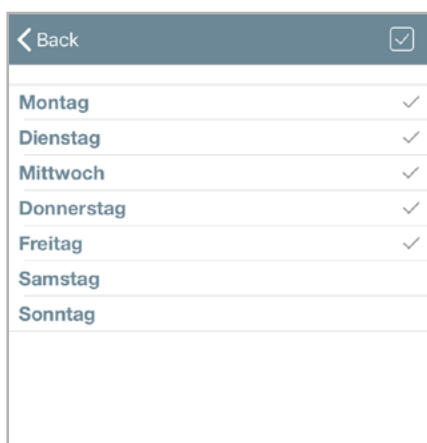

- Wählen Sie alle Wochentage an oder ab.
- Wählen Sie jeden einzelnen Wochentag an oder ab.
- Tippen Sie zum Abschluss "Back" und anschließend "Fertig".

Erweiterte Funktionen

Zeitgesteuerter Dauerauf-Modus



3. Dauerauf-Modus mit automatischer Aktivierung durch den ersten Nutzer und automatischer Deaktivierung.

Mit dieser Einstellung können Sie den Dauerauf-Modus des Zutrittskontrollgerätes an beliebigen Wochentagen und zu beliebigen Zeitpunkten automatisch aktivieren und deaktivieren, mit der Besonderheit, dass die Aktivierung des Dauerauf-Modus während der eingestellten Start- und Endzeit erst nach der ersten erlaubten Öffnung durch einen Karten- oder Smartphone-Nutzer stattfindet.

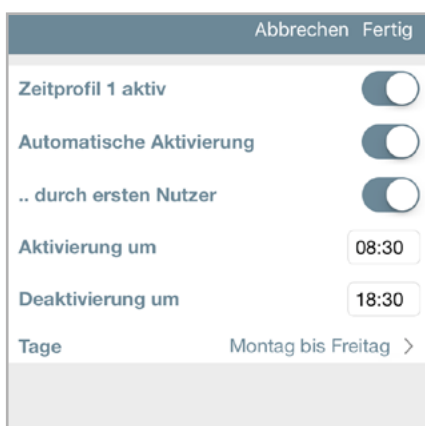
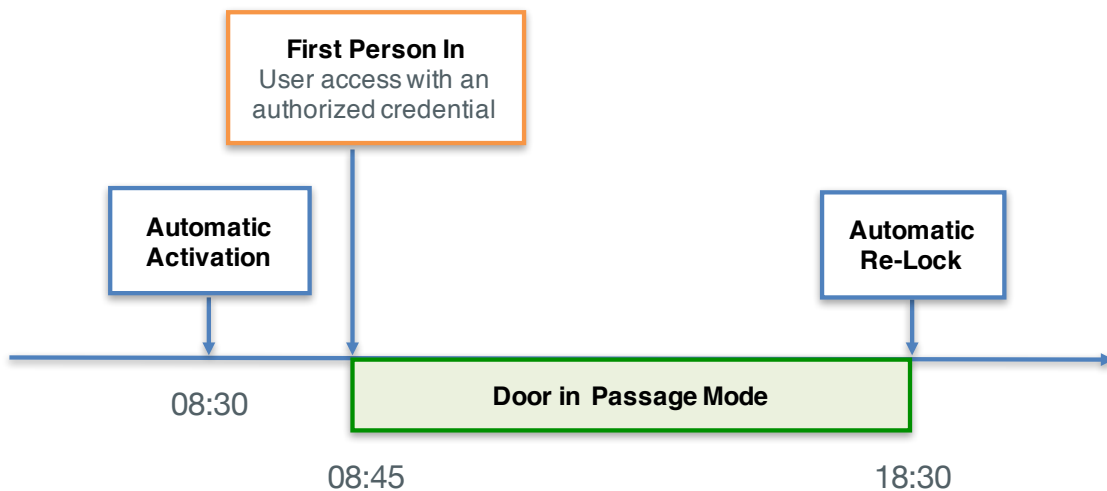

- Aktivieren Sie die Schaltfläche "Zeitprofil 1 aktiv".
- Schalten Sie die automatische Aktivierung ein.
- Schalten Sie "..durch ersten Nutzer" ein.
- Wählen Sie den Zeitpunkt für die automatische De- und Aktivierung.
- Tippen Sie auf die Schaltfläche, um die Wochentage auszuwählen, an denen die automatische Aktivierung und Deaktivierung des Dauerauf-Modus durchgeführt werden soll.

Tippen Sie zum Abschluss auf "Fertig".



Diese Funktion ist aus Sicherheitsgründen ratsam, wenn sichergestellt werden soll, dass der Dauerauf-Modus nicht aktiviert wird, solange sich keine autorisierten Nutzer im Gebäude oder Raum aufhalten.

Erweiterte Funktionen

Zeitgesteuerter Dauerauf-Modus



Konfigurationsbeispiel: Beratungsraum mit Libra Smart

In einer Einrichtung mit Büros muss die mit Libra Smart ausgestattete Beratungsraumtür für alle Angestellten am Dienstag und Donnerstag von 10 bis 12 Uhr und von 14 bis 16 Uhr automatisch geöffnet sein.

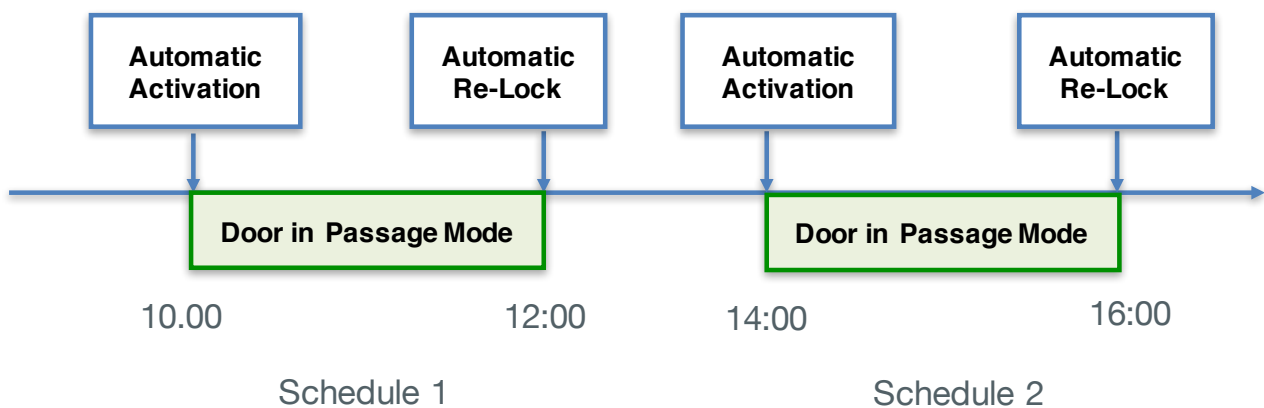

Aktivieren Sie den Programmiermodus und öffnen Sie das Menü "Tür Info".

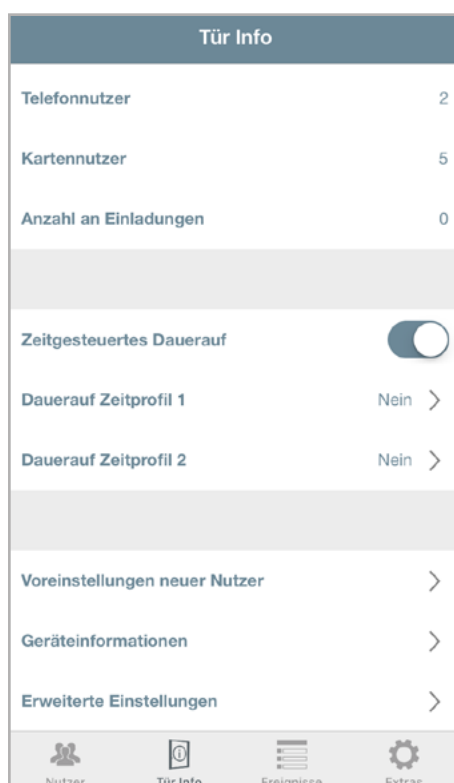

Aktivieren Sie "Zeitgesteuertes Dauerauf". Daraufhin werden zwei Zeitprofile angezeigt.

Tippen Sie auf das Dauerauf Zeitprofil 1 und 2, um das jeweilige Zeitprofil zu bearbeiten.

Erweiterte Funktionen

Zeitgesteuerter Dauerauf-Modus



Konfigurationsbeispiel: Beratungsraum mit Libra Smart

Abbrechen Fertig

Zeitprofil 1 aktiv

Automatische Aktivierung

.. durch ersten Nutzer

Aktivierung um 10:00

Deaktivierung um 12:00

Tage Montag bis Freitag >

Aktivieren Sie die Schaltfläche "Zeitprofil 1 aktiv".

Schalten Sie die automatische Aktivierung ein.

Wählen Sie den Zeitpunkt für die automatische De- und Aktivierung (hier 10 bis 12 Uhr).

Tippen Sie auf die Schaltfläche, um die Wochentage auszuwählen.

< Back

Montag

Dienstag ✓

Mittwoch

Donnerstag ✓

Freitag

Samstag

Sonntag

Wählen Sie Dienstag und Donnerstag aus und tippen Sie anschließend auf "Back".

Abbrechen Fertig

Zeitprofil 1 aktiv

Automatische Aktivierung

.. durch ersten Nutzer

Aktivierung um 10:00

Deaktivierung um 12:00

Tage Di Do >

Tippen Sie auf "Fertig", um das Zeitprofil 1 zu speichern.

Erweiterte Funktionen

Zeitgesteuerter Dauerauf-Modus



Konfigurationsbeispiel: Beratungsraum mit Libra Smart

Wiederholen Sie den eben beschriebenen Vorgang für Zeitprofil 2.

Aktivieren Sie die Schaltfläche "Zeitprofil 2 aktiv".

Schalten Sie die automatische Aktivierung ein.

Wählen Sie den Zeitpunkt für die automatische De- und Aktivierung (hier 14 bis 16 Uhr).

Tippen Sie auf die Schaltfläche, um die Wochentage auszuwählen (hier Dienstag und Donnerstag).

Damit ist die Programmierung abgeschlossen.

Zur Deaktivierung der automatischen Dauerauf-Funktion schieben Sie den Regler nach links. Bei Reaktivierung der Funktion werden alle vorher eingestellten Parameter wiederhergestellt.



Argo speichert immer die letzte Programmierung. Um eine Zeitfunktion vorübergehend zu deaktivieren, schalten Sie einfach die Schaltfläche "Zeitgesteuertes Dauerauf" aus. Wenn die Funktion wieder eingeschaltet wird, wird die gesamte vorherige Programmierung wiederhergestellt.

Erweiterte Funktionen

x1R Smart: Light-Modus

Eine Tür im Dauerauf-Modus ist immer für jeden Nutzer geöffnet, unabhängig ob er eine berechtigte Nutzerkarte oder Smartphone hat. Motorschlösser für Panzertüren, die in Büroumgebungen eingesetzt werden, haben andere Anforderungen:

1. Die Tür soll nicht für unberechtigte Personen offen, sondern über die Falle geschlossen sein. Dieser Zustand nennt sich "Light-Modus", weil die Riegel des Schlosses eingefahren bleiben und die Tür somit nicht vollständig verschlossen, sondern nur geschlossen ist. Zum Öffnen wird weiterhin eine gültige Zutrittsberechtigung (Karte oder Smartphone) benötigt.
2. Darüber hinaus gibt es den "Free-Modus", bei dem sowohl die Riegel als auch die Falle zurückgezogen werden. Die Tür ist dann auch von Personen ohne Zutrittsberechtigung (Karte oder Smartphone) frei begehbar.

Diese beiden Modi sind in Kombination mit dem x1R Smart Sicherheitsschloss sehr nützlich und haben folgende Vorteile:

- niedrigerer Batterieverbrauch
- reduzierter mechanischer Verschleiß von Schloss, Riegel, Stangen und Spannungswandler
- kürzere Öffnungszeit des Schlosses

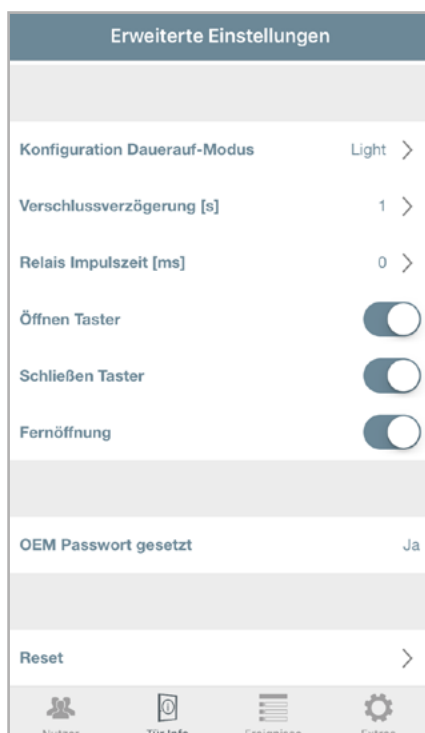

Diese Konfiguration ist nur für das Sicherheitsschloss x1R Smart verfügbar.

Rufen Sie das Menü "Erweiterte Einstellungen" auf und stellen Sie "Konfiguration Dauerauf-Modus" von "Light" auf "Free" um. Der Light-Modus ist beim x1R Smart standardmäßig aktiviert.

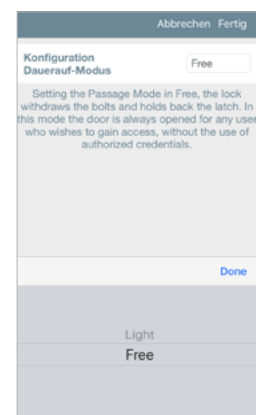
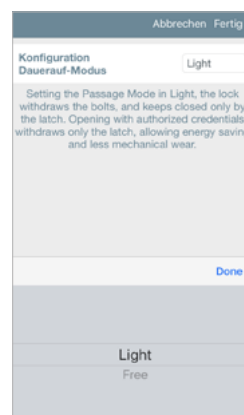

Nur das x1R Smart kann in den Dauerauf-Modus "Free" oder "Light" versetzt werden. Bei allen anderen Smart Geräten ist diese Funktion nicht verfügbar.

Um mehr über die x1R Funktionen zu erfahren, lesen Sie die x1R Bedienungsanleitung unter <https://app.iseo.com>.

Erweiterte Funktionen

x1R Smart: Light-Modus



Konfigurationsbeispiel: Haupteingang mit x1R Smart

In einem Gebäude mit Büros muss der mit x1R Smart ausgestattete Haupteingang wochentags von 8 bis 13 Uhr und von 14 bis 18 Uhr automatisch den Light-Modus aktivieren. Die Aktivierung soll erst erfolgen, nachdem der erste Mitarbeiter oder berechtigte Nutzer die Tür geöffnet hat.

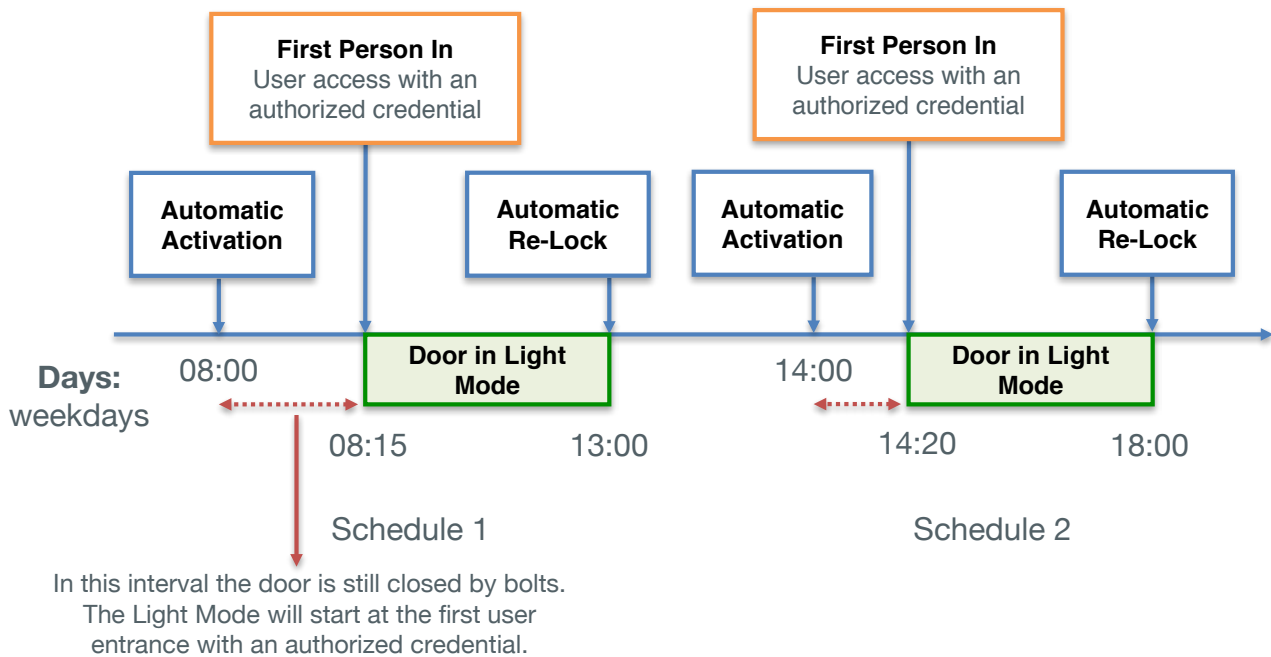

Aktivieren Sie den Programmiermodus und öffnen Sie das Menü "Tür Info".

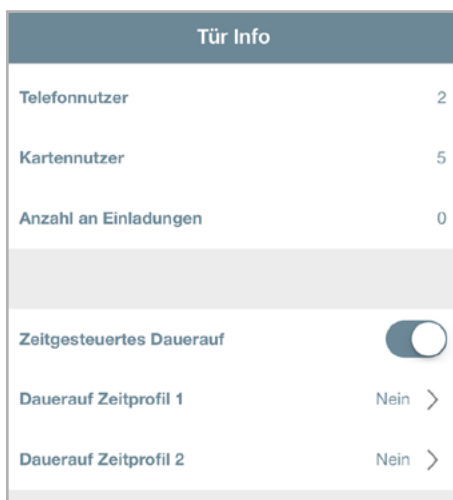

Aktivieren Sie "Zeitgesteuertes Dauerauf". Daraufhin werden zwei Zeitprofile angezeigt.

Tippen Sie auf das Dauerauf Zeitprofil 1 und 2, um das jeweilige Zeitprofil zu bearbeiten.



Der Light-Modus ist beim x1R Smart standardmäßig aktiviert.

Erweiterte Funktionen

x1R Smart: Light-Modus



Konfigurationsbeispiel: Haupteingang mit x1R Smart

Abbrechen Fertig	
Zeitprofil 1 aktiv	<input checked="" type="checkbox"/>
Automatische Aktivierung	<input checked="" type="checkbox"/>
.. durch ersten Nutzer	<input checked="" type="checkbox"/>
Aktivierung um	08:00
Deaktivierung um	13:00
Tage	Montag bis Freitag >

Aktivieren Sie die Schaltfläche "Zeitprofil 1 aktiv".

Schalten Sie die automatische Aktivierung ein.

Schalten Sie "..durch ersten Nutzer" ein.

Wählen Sie den Zeitpunkt für die automatische De- und Aktivierung (hier 8 bis 13 Uhr).

Montag bis Freitag ist als Standard eingestellt.

Tippen Sie auf "Fertig", um das Zeitprofil 1 zu speichern.

Wiederholen Sie den eben beschriebenen Vorgang für Zeitprofil 2 und stellen die Uhrzeit 14:00 bis 18:00 Uhr ein.

Tür Info	
Kartennutzer	7
PIN Nutzer	12
Anzahl an Einladungen	0
Zeitgesteuertes Dauerauf <input checked="" type="checkbox"/>	
Dauerauf Zeitprofil 1	Ja >
Dauerauf Zeitprofil 2	Ja >

Damit ist die Programmierung abgeschlossen.

Zur Deaktivierung der automatischen Dauerauf-Funktion schieben Sie den Regler nach links. Bei Reaktivierung der Funktion werden alle vorher eingestellten Parameter wiederhergestellt.



Argo speichert immer die letzte Programmierung. Um eine Zeitfunktion vorübergehend zu deaktivieren, schalten Sie einfach die Schaltfläche "Zeitgesteuertes Dauerauf" aus. Wenn die Funktion wieder eingeschaltet wird, wird die gesamte vorherige Programmierung wiederhergestellt.

Erweiterte Funktionen

Einladungen



Einladungen ermöglichen es einem Smartphone, sich als Nutzer selbst in das Zutrittskontrollgerät einzutragen. Dazu können Sie einen Einladungscode verwenden, der zuvor vom Administrator im Zutrittskontrollgerät gespeichert wurde.

Dazu legt der Administrator einen Einladungscode als einen der 300 Nutzer des Zutrittskontrollgerätes an und sendet diesen Code an die Person, deren Smartphone als Nutzer gespeichert werden soll. Wenn der Nutzer an der Tür ankommt, öffnet er die Argo App und gibt den Einladungscode nach Aufforderung ein. Wenn der Einladungscode übereinstimmt, öffnet sich die Tür und das Smartphone registriert sich für den in der Einladung angegebenen Zeitraum in der Nutzerliste des Zutrittskontrollgerätes.

Für die vollständige Erstellung einer Einladung sind drei Programmschritte notwendig:

- Schritt 1: Der Administrator legt eine Einladung an und versendet den Einladungscode an einen Nutzer.
- Schritt 2: Der Nutzer empfängt den Einladungscode und öffnet damit die Tür.
- Schritt 3: Der Administrator aktiviert den Programmiermodus und bearbeitet die Nutzerliste.

Schritt 1: Der Administrator legt eine Einladung an und versendet den Einladungscode an einen Nutzer.



1. Aktivieren Sie den Programmiermodus.

2. Drücken Sie auf das Nutzer hinzufügen Symbol.

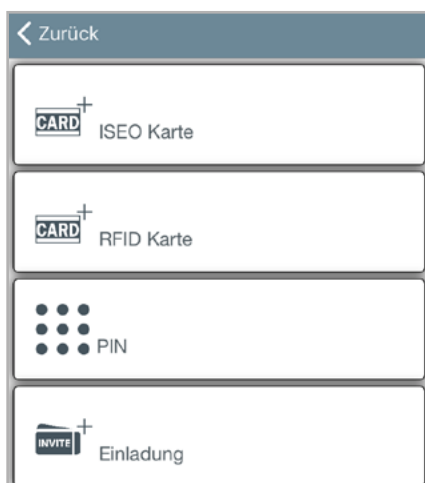

3. Wählen Sie Einladung.

Erweiterte Funktionen

Einladungen



Abbrechen Fertig

Name 17/32

Einladungscode UG3FWV

Nutzertyp

Standard Nutzer

★ VIP Nutzer

Funktionen

Aktiviere Dauerauf-Modus

Erweiterte Sicherheit

Gültigkeit ab erster Nutzung

Zeitsteuerung

Programmiermodus ohne Master Card

Zulassen

Login

4. In das Namensfeld wird automatisch der Einladungscode eingetragen. Sie sollten ihn jedoch auf den Namen des Nutzers ändern, für den die Einladung reserviert ist.

5. Sie können alle Parameter für Smartphone Nutzer zur Einstellung Ihrer Einladung verwenden (siehe Kapitel "Parameter für Smartphone Nutzer").

6. Drücken Sie auf Fertig.

< Argo Nutzer 🔍 👤 +

— Telefone (2)

★ Linas Phone
89AA4F86296CEB2A >

★ iPhone Willy
1C6F40949113F65F >

★ J...
G... >

★ S...
ISEO CARD... >

★ Card 0444402A314080
Generic Card 0444402A314080 >

★ Card E2A75DD9
Generic Card E2A75DD9 >

★ Card 0657FA44
Generic Card 0657FA44 >

E-Mail versenden
Wollen Sie eine E-Mail mit dieser Einladung versenden?

Nein Ja

Nutzer Titelfoto Funktionen Extras

7. Ein automatischer Pop-up Dialog fragt Sie, ob Sie eine Email mit dem Einladungscode versenden wollen.

- Drücken Sie "JA", wenn Sie die Einladung sofort verschicken wollen.
- Drücken Sie "NEIN", wenn Sie die Einladung zu einem späteren Zeitpunkt versenden wollen.

Erweiterte Funktionen

Einladungen

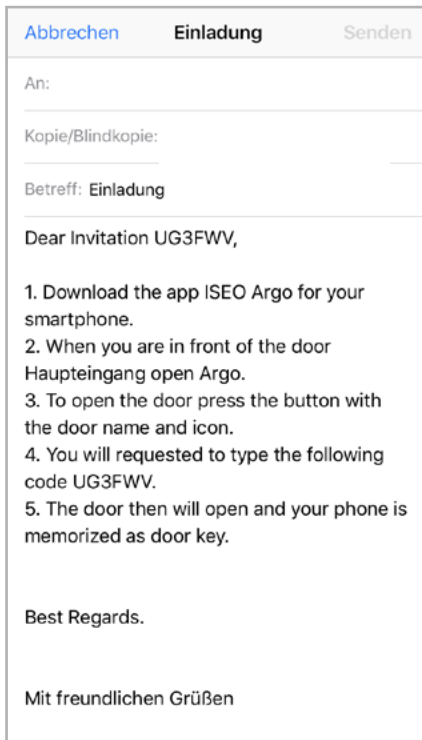

8. Es wird automatisch eine E-Mail mit einem vorgefertigten Text erstellt, in dem Schritt für Schritt erklärt wird, wie die Einladung durch den Nutzer zu verwenden ist.

Ergänzen Sie einfach die E-Mail-Adresse des Empfängers und drücken Sie "Senden".



Wenn Sie für die Einladung einen Gültigkeitszeitraum, Gültigkeit ab erster Nutzung oder Zeitprofile festgelegt haben, werden diese Informationen dem Empfänger in der E-Mail mitgeteilt. So weiß der Nutzer schon vorab, welche Zutrittsbeschränkungen für ihn gelten.

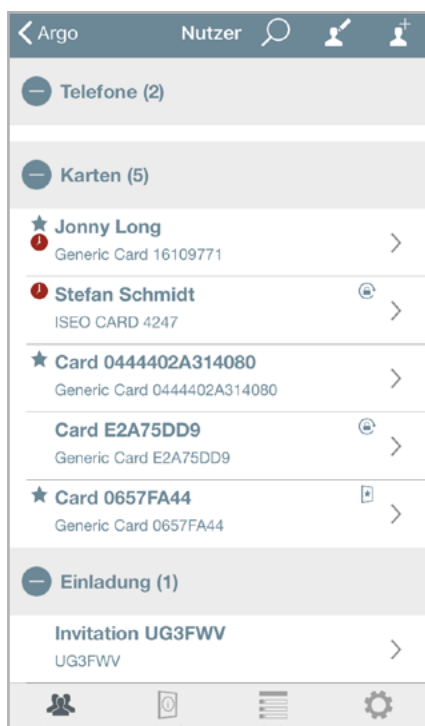

9. In der Argo Nutzerliste sehen Sie alle angelegten Einladungen.

Sie können vorhandene Einladungen jederzeit ändern und neue Beschränkungen oder Funktionen hinzufügen.



Wenn Sie eine bereits versendete Einladung im Nachhinein ändern, denken Sie daran, dem Empfänger eine neue E-Mail mit den aktualisierten Informationen zu schicken.

Erweiterte Funktionen

Einladungen



Schritt 1: Der Nutzer empfängt den Einladungscode und öffnet damit die Tür.

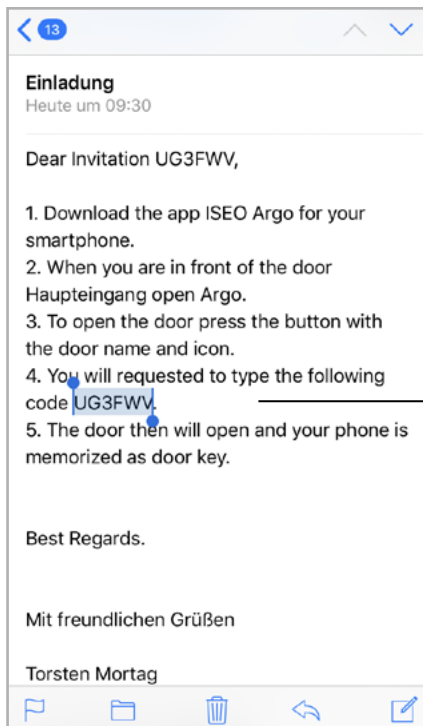

1. Der Nutzer empfängt die E-Mail mit der Schritt-für-Schritt-Anleitung und den Einladungscode.

Einladungscode

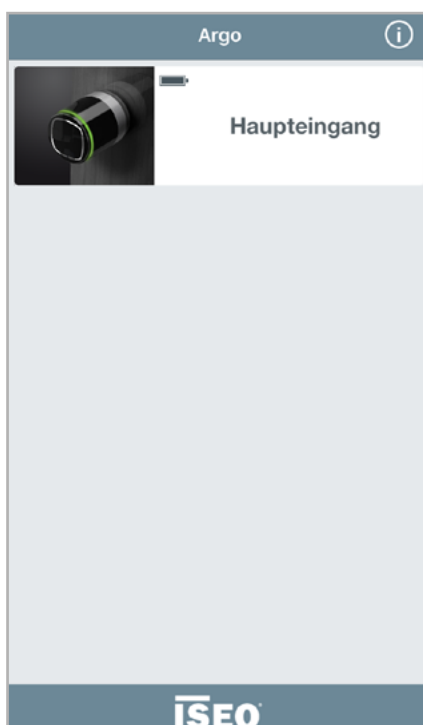

2. Wenn sich der eingeladene Nutzer in der Nähe der Tür befindet, muss er nur noch in der Argo App die Schaltfläche des Schlosses drücken.

Erweiterte Funktionen

Einladungen

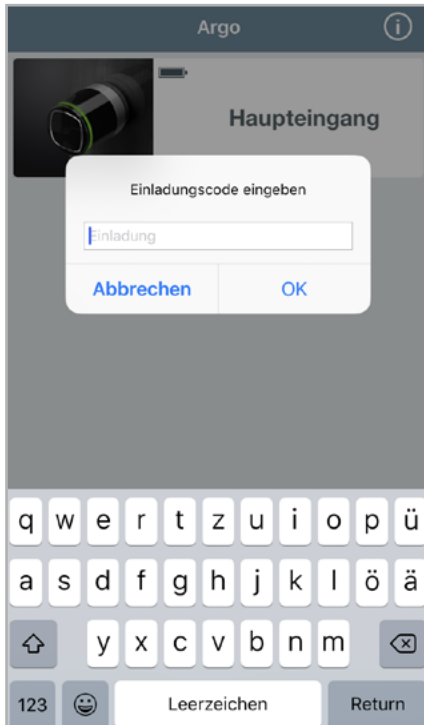

3. Ein Pop-up Dialog fragt den Nutzer nach einem gültigen Einladungscode, um die Tür zu öffnen.

Geben Sie hier den Einladungscode ein, den Sie in der E-Mail erhalten haben und tippen Sie anschließend "OK".



Zur einfacheren Eingabe des Einladungscode können Sie auch die "Kopieren & Einsetzen" Funktion Ihres Smartphones benutzen.

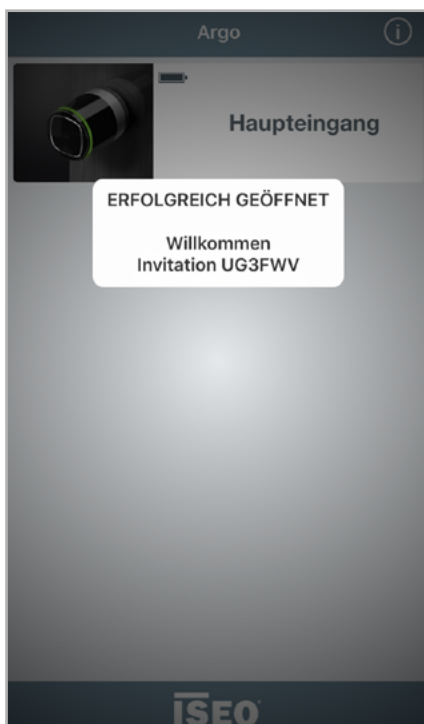

4. Wenn der eingegebene Einladungscode gültig ist, wird das Zutrittskontrollgerät entriegelt.



Bei den nächsten Öffnungen wird der Einladungscode nicht mehr benötigt, da das Telefon in der Nutzerliste des Zutrittskontrollgerätes registriert wurde.

Die Einladung verfällt gemäß den vorher getroffenen Gültigkeitseinstellungen.

Der Einladungscode kann nur einmal verwendet werden.

Erweiterte Funktionen

Einladungen



Schritt 3: Der Administrator aktiviert den Programmiermodus und bearbeitet die Nutzerliste.

In der Nutzerliste wird nach Verwendung der Einladung nur noch das Smartphone angezeigt, das den Einladungscode benutzt hat. Die vorher in der Einladung eingestellten Parameter werden für das eingetragene Smartphone übernommen.

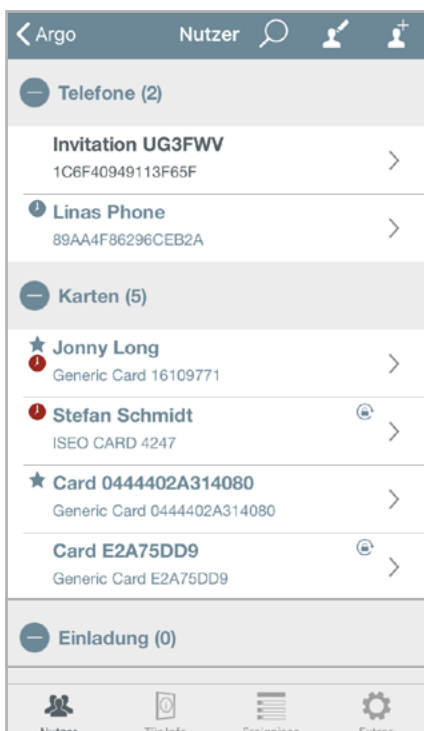

Die Einladung wird nach der Benutzung automatisch in einen Smartphone- Nutzer umgewandelt.

Es sind keine weiteren Einladungen im Zutrittskontrollgerät gespeichert.

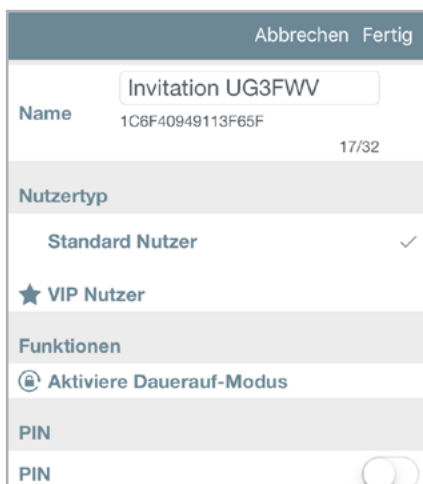

In den Parametern des Smartphone- Nutzers sehen Sie die von der Einladung übernommenen Einstellungen.



Der Einladungscode wurde durch die Argo UID des Smartphones ersetzt.

Erweiterte Funktionen

Einladungen

Fragen & Antworten

Im Folgenden finden Sie einige häufig gestellte Fragen zum Thema Einladungen:

1. Wie viele Einladungen können pro ISEO Smart Gerät gespeichert werden?

Antwort: Einladungen werden in der Argo Nutzerliste wie Karten- und Smartphone Nutzer gespeichert. Theoretisch können Sie also bis zu 300 Einladungen speichern (Maximalanzahl der Nutzer).

2. Kann ich die selbe Einladung auch für andere Türen meiner Argo Schließanlage nutzen?

Antwort: Ja, Sie können eine einmal erstellte Einladung auch an andere Zutrittskontrollgeräte übertragen. Dazu verwendet man die Funktion zum Kopieren von Nutzern (siehe Kapitel "Nutzer kopieren"). Der Nutzer kann den Einladungscode dann an jeder Tür verwenden, an der der Einladungscode gültig ist.

3. Kann die Einladung auch via SMS oder WhatsApp® versendet werden?

Antwort: Direkt aus der Argo App ist nur der Versand als E-Mail vorgesehen. Sie können den Einladungscode aber jederzeit über einen Versandweg Ihrer Wahl verschicken, in dem Sie den Code einfach kopieren und in den Nachrichten-Text an dem Empfänger einfügen.

4. Kann ich eine bereits gespeicherte Einladung später noch bearbeiten?

Antwort: Ja, Sie können jede Einladung solange bearbeiten, bis Sie vom Empfänger benutzt wird. Nach dem Speichern jeder Änderung einer Einladung werden Sie von der Argo App gefragt, ob Sie die Einladung erneut versenden wollen.

5. Kann ich eine erstellte Einladung auch zu einem späteren Zeitpunkt verschicken, wenn ich mich nicht mehr in der Nähe der Tür befinde?

Antwort: Die Erstellung der Einladungs-E-Mail kann nur im Programmiermodus durchgeführt werden. Sie können die dabei erstellte E-Mail als Entwurf in Ihrem Smartphone speichern und zu einem späteren Zeitpunkt an den Empfänger versenden. Das ist insbesondere dann nützlich, wenn Sie in der Nähe der Tür keine mobile Datenverbindung verfügbar haben.

6. Ist der 6-stellige Einladungscode sicher?

Antwort: Der Einladungscode ist ein alphanummerischer Code mit 6 Stellen. Daraus ergeben sich über 2 Milliarden mögliche Zeichenkombinationen. Alle möglichen Kombinationen ("Brute Force Attacke"), durch probieren zu testen, würde rechnerisch über 70 Jahre dauern (bei 1 Sekunde pro Versuch). Trotzdem empfehlen wir Ihnen, Einladungen immer nur dann im Gerät zu hinterlegen, wenn Sie tatsächlich einen neuen Nutzer damit Zutritt gewähren möchten.

Erweiterte Funktionen

Einladungen 

Fragen & Antworten

7. Könnte es passieren, dass Argo denselben Einladungscode noch einmal generiert?

Antwort: Nein, das ist nahezu unmöglich. Die Einladungscode werden von einem NIST (National Institute of Standard) konformen Zufallszahlengenerator erzeugt.

8. Könnte die Einladungs-E-Mail von einem Angreifer abgefangen und gelesen werden?

Antwort: In der Regel erfolgt der E-Mail-Versand über verschlüsselte Kanäle. Alternativ können Sie den Einladungscode selbstverständlich auch über andere Wege an den Empfänger übermitteln. Dabei können Sie die für sich sicherste Variante des Versandes auswählen.





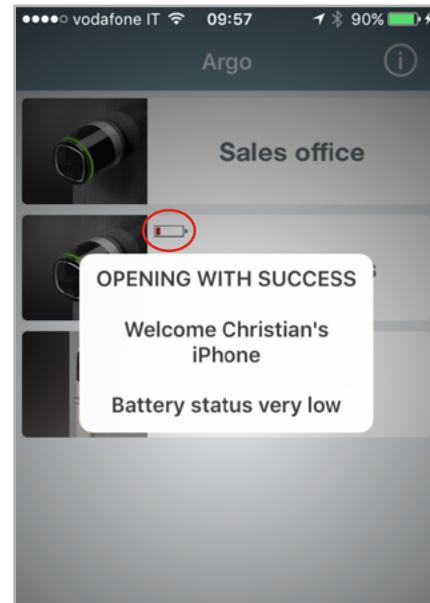
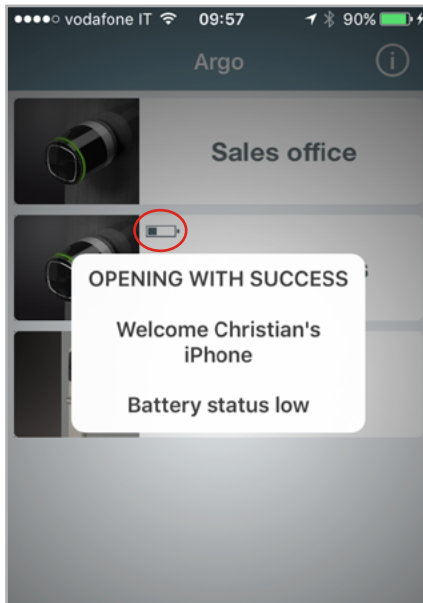

Erweiterte Funktionen

Batteriestatus



Nach jeder Öffnung einer Tür mit der Argo App wird der Batteriestatus in der Schaltfläche der Tür in der App angezeigt. Es gibt 4 Batteriezustände wie unten dargestellt.



-  Batterie OK: **grüne LED** blinkt beim Öffnen
 -  Batterie schwach: **orange LED** blinkt beim Öffnen. Es erscheint eine Warnmeldung in der App.
 -  Batterie sehr schwach: **rote LED** blinkt 3 Sekunden bevor geöffnet wird. Es erscheint eine Warnmeldung in der App und das Öffnen der Tür wird für 3 Sekunden verzögert.
 -  Batterie fast leer: **rote LED** leuchtet dauerhaft für 3 Sekunden und die Tür lässt sich nicht öffnen. Es erscheint eine Warnmeldung in der App und die Tür kann nicht mehr geöffnet werden, weil die korrekte Verriegelung nicht mehr sichergestellt werden kann.
-  Nach der ersten Signalisierung „Batterie schwach“ wechseln Sie bitte die Batterie bei nächster Gelegenheit aus. Beachten Sie dazu auch die Bedienungsanleitung des jeweiligen ISEO Smart Gerätes.
-  Ein Batteriewechsel hat keine Auswirkungen auf die gespeicherten Daten, wie Nutzer- und Ereignisliste.
- Bei dauerbestromten Geräten, wie dem Stylos Smart wird anstelle des Batteriestandes das  Blitz-Symbol angezeigt.

Erweiterte Funktionen



Nutzer kopieren

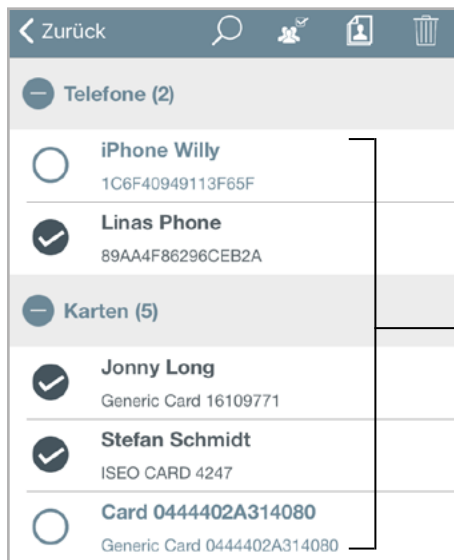

Sie können die Liste der Nutzer eines ISEO Smart Gerätes auf ein anderes Gerät kopieren, um Nutzer mit identischen Berechtigungen schnell zu übertragen.

Starten Sie den Programmiermodus und tippen Sie auf das „Nutzer bearbeiten“ Symbol.



1. Wählen Sie die Nutzer aus, die Sie übertragen möchten. Sie können über das  Symbol alle Nutzer auswählen.
2. Tippen Sie auf das „Kopieren“ Symbol. 
3. Die Nutzer werden im Speicher der App abgelegt und können nun auf ein anderes ISEO Smart Gerät kopiert werden.



Nach dem Schließen der App werden die gespeicherten Nutzer wieder aus dem Speicher des Smartphones gelöscht.

Erweiterte Funktionen

Nutzer übertragen



Nachdem die Nutzer im Speicher der App zwischengespeichert wurden, können diese auf ein anderes ISEO Smart Gerät übertragen werden.

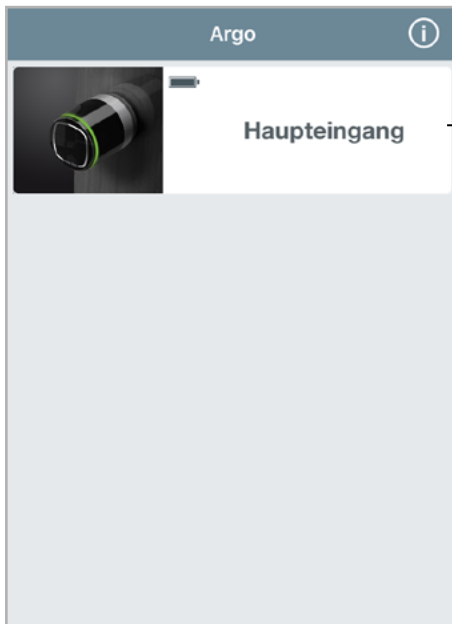

1. Gehen Sie dafür zurück zum Argo Start Bildschirm, in dem Sie den Programmiermodus verlassen.
2. Wählen Sie in der Tür-Übersicht das ISEO Smart Gerät, auf das Sie die zwischengespeicherten Nutzer übertragen wollen und starten Sie den Programmiermodus.

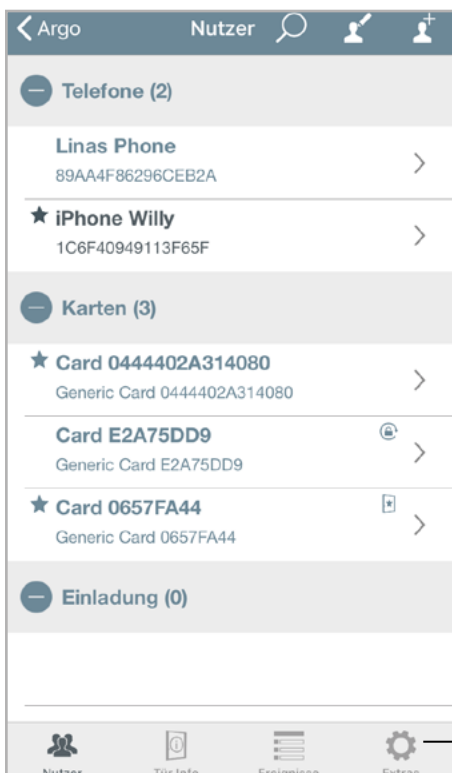

3. Tippen Sie auf die Schaltfläche "Extras".

Erweiterte Funktionen

Nutzer übertragen

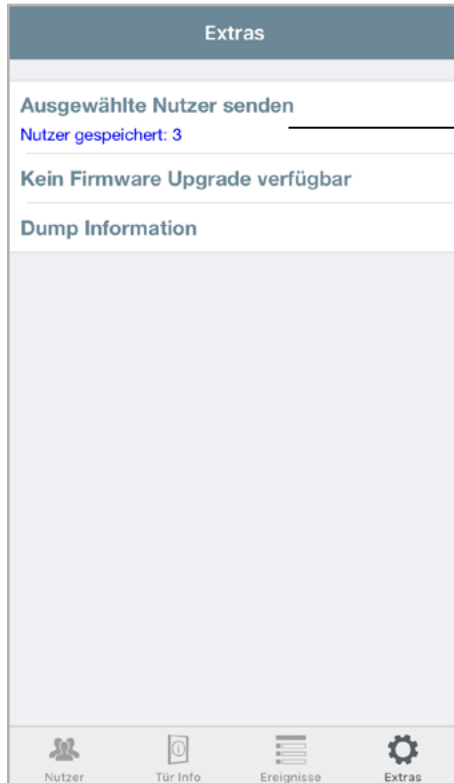

4. Tippen Sie auf "Ausgewählte Nutzer senden" (Anzahl der gespeicherten Nutzer wird angezeigt).

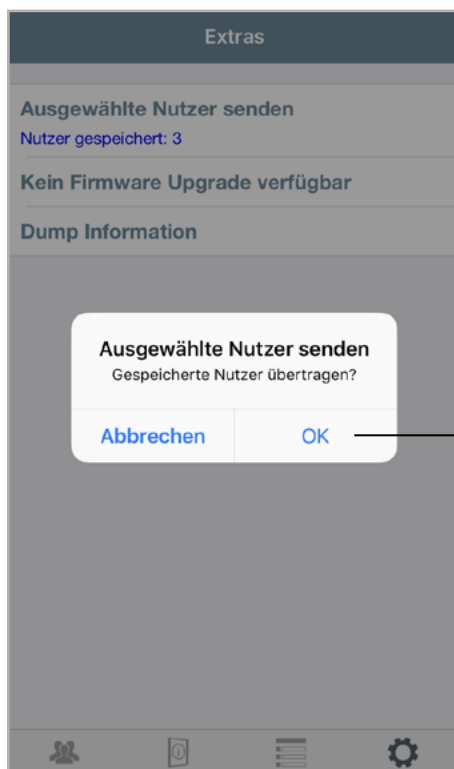

5. Bestätigen Sie den Vorgang mit "OK".

Erweiterte Funktionen

Firmware Update



Wenn eine neue Firmware Version für Ihr ISEO Smart Gerät vorhanden ist, werden Sie durch die Argo App darauf aufmerksam gemacht, wenn Sie die Tür über die App öffnen (siehe Abbildung 1).

Darüberhinaus werden Sie beim Aktivieren des Programmiermodus auf die neue Firmware hingewiesen. Sie können das Update dann sofort durchführen oder es auf einen späteren Zeitpunkt verschieben (siehe Abbildung 2).

- Wenn Sie "Firmware Update" auswählen, beginnt das Update sofort.
- Wenn Sie "Später" auswählen, können Sie das Update zu einem späteren Zeitpunkt im Menü "Extras" nachholen.

1. Türöffnung

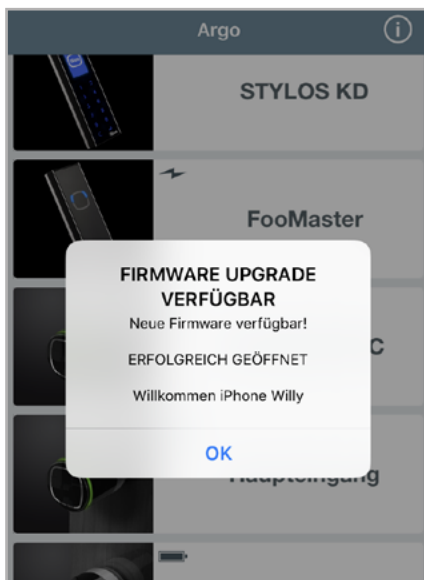

2. Programmiermodus

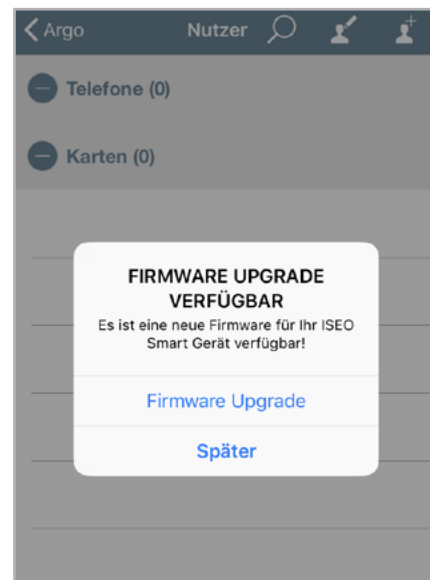

3. Menü Extras (Programmiermodus)



1. Wechseln Sie in das Menü "Extras". 
2. Drücken Sie auf "Firmware Update".
3. Das Update startet und ein Fortschrittsbalken zeigt Ihnen den Status an.



Wenn Sie von Argo 1.x auf Argo 2.3 updaten wollen, schauen Sie sich bitte vorher das Video Tutorial "Argo 2.0 Software Upgrade", an oder lesen Sie die Anleitung "Argo 2.0 Upgrade Procedure", beide verfügbar unter: <https://app.iseo.com/>

Erweiterte Funktionen

Dump Information



Diese Funktion ermöglicht es, alle Gerätedaten in einer komprimierten Datei zu sammeln, um diese im Rahmen des technischen Supports an einen zuständigen ISEOZero1 Servicemitarbeiter per E-Mail zu senden. Dies ist sehr nützlich für die Analyse des Zutrittskontrollgerätes bei technischen Problemen. Der technische Support erhält dadurch alle notwendigen Informationen, um ein gemeldetes Problem nachstellen und analysieren zu können.



Die erzeugte Datei ist durch ein Passwort geschützt und kann nur durch den Technischen Support von ISEO geöffnet werden. Der Endnutzer erklärt mit dem Versand der Datei sein Einverständnis, ISEO zu Service-Zwecken alle Gerätedaten zur Verfügung zu stellen.

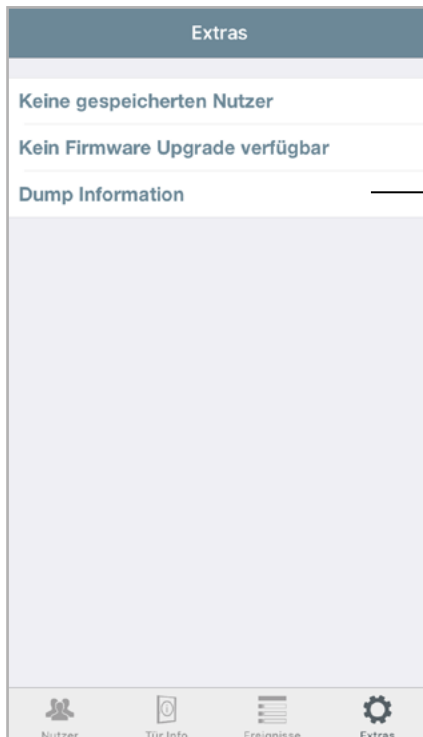

1. Starten Sie den Programmiermodus.
2. Drücken Sie die Schaltfläche "Extras".
3. Drücken Sie "Dump Information".

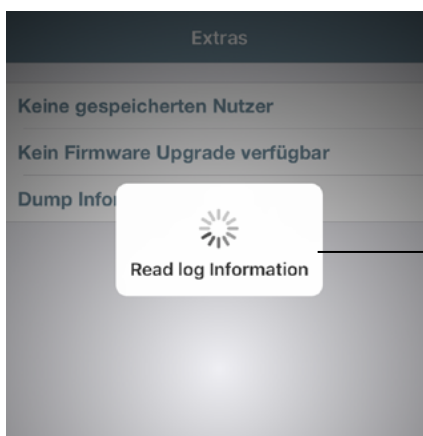

4. Warten Sie bis das Hinweisenfenster verschwindet (ca. 2 - 3 Minuten).
5. Es wird automatisch eine E-Mail erstellt, die Sie mit Ihrem Smartphone direkt versenden können.
6. Senden Sie diese an den technischen Support von ISEOZero1 (zero1-de@iseo.com).

Erweiterte Funktionen

Bluetooth Einstellungen



Diese Funktion erlaubt die Anpassung der Bluetooth Signalstärke und des Bluetooth Advertising an die Umgebungsbedingungen des ISEO Smart Gerätes. In manchen Situationen (Messen, Ausstellungen usw.) kann es aufgrund hoher elektromagnetischer Störungen durch Router, Smartphones oder andere im Frequenzbereich von 2,4 GHz arbeitende Geräte sinnvoll sein, die Signalstärke oder die Rate des Advertising zu erhöhen, um eine stabile Verbindung zu gewährleisten.

Durch die Erhöhung beider Werte erhöht sich auch der Stromverbrauch der ISEO Smart Geräte. Verändern Sie die Werte also nur, wenn es aufgrund von Störeinflüssen zu häufigen Verbindungsproblemen kommt.

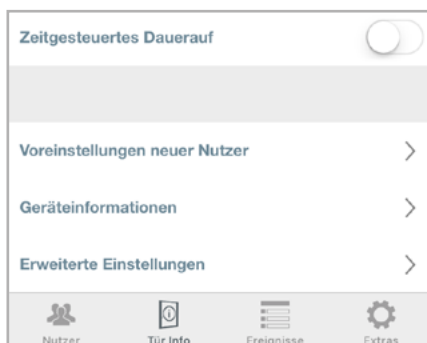

Drücken Sie die Schaltfläche "Erweiterte Einstellungen".

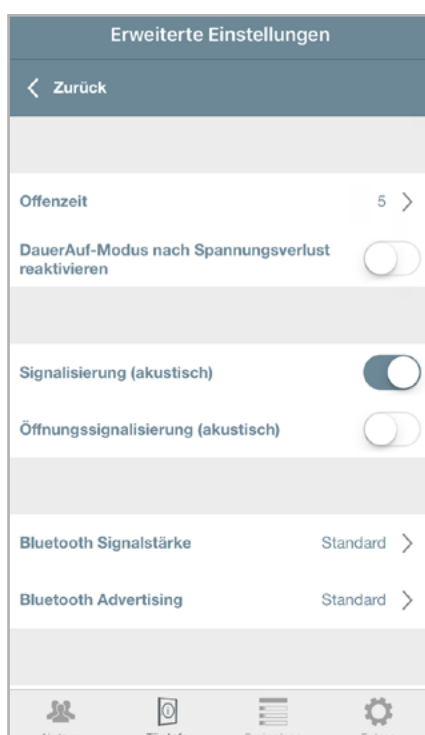

Drücken Sie "Bluetooth Signalstärke" oder "Bluetooth Advertising".

Erweiterte Funktionen

Bluetooth Einstellungen

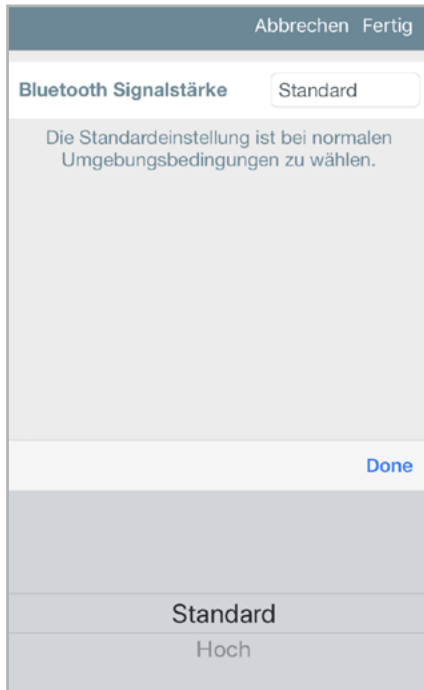

Ein Kurztext erklärt Ihnen die Wirkungsweise der Funktion.

Ändern Sie den Wert von "Standard" auf "Hoch", um die Signalstärke zu erhöhen.



Ein Kurztext weist Sie auf die Konsequenzen der Einstellung hin.



Um einen dauerhaft hohen Energieverbrauch zu vermeiden, stellen Sie bei Wegfall der Störeinflüsse die Standardeinstellung wieder her.

Erweiterte Funktionen

Reset des ISEO Smart Gerätes



In diesem Menü erhalten Sie zwei Möglichkeiten Ihr ISEO Smart Gerät zurückzusetzen:

- Konfigurationsreset
- **Werksreset**

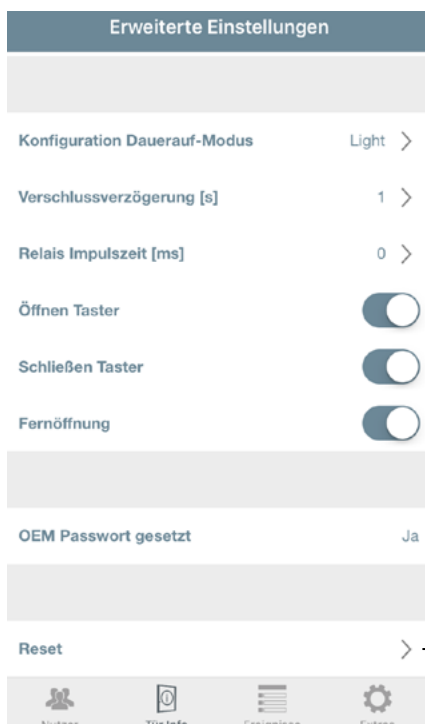

Drücken Sie im Menü "Tür Info" und dann "Erweiterte Einstellungen" die Schaltfläche "Reset".

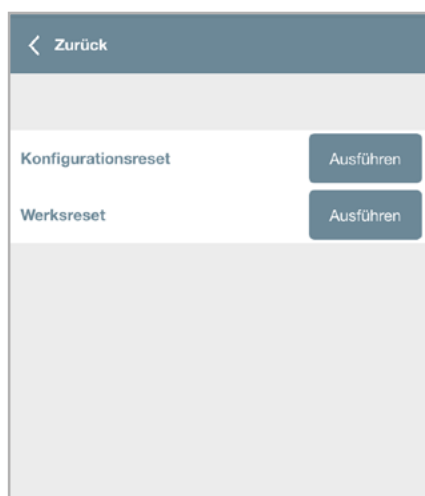

Wählen Sie diese Funktion, um die Konfiguration (Offenzeit, Voreinstellungen, Signalisierung, Bluetooth Einstellungen usw.) des ISEO Smart Gerätes auf die Standardeinstellungen zurückzusetzen. Die eingetragenen Nutzer werden hiervon nicht beeinflusst.

Wählen Sie diese Funktion, um das ISEO Smart Gerät auf **Werkseinstellungen zurückzusetzen**. Fast alle Daten des Zylinders (auch die komplette Nutzerliste) und die Verknüpfung mit dem Master Card Set werden dabei gelöscht.

Ein Hinweisenfenster informiert Sie vorab über die Auswirkungen dieses Vorgangs.



Der Reset auf Werkseinstellungen löscht aus Sicherheitsgründen die Ereignisliste nicht.

Erweiterte Funktionen

Verlorene Master Card ersetzen

Wenn Sie ihre Master Card #1 verloren haben oder diese beschädigt wurde, muss sie deaktiviert werden.

- Halten Sie die Master Card #2 vor das ISEO Smart Gerät, Master Card #1 wird dadurch deaktiviert
- Halten Sie die Master Card #3 vor das ISEO Smart Gerät, Master Card #1 und #2 werden dadurch deaktiviert

Haben Sie eine Master Card versehentlich deaktiviert, kann diese wieder reaktiviert werden.

- Master Card #1 reaktiviert Master Card #1 und #2 durch Vorhalten im Programmiermodus
- Master Card #2 reaktiviert Master Card #2 durch Vorhalten im Programmiermodus



Die Master Card #3 muss sorgsam aufbewahrt werden, da ihr Verlust die Möglichkeit, ein neues Master Card Set zu verbinden unmöglich machen würde. Ihr ISEO Smart Gerät wäre damit unbrauchbar und kann auch vom technischen Support aus Sicherheitsgründen nicht mehr aktiviert werden.

Neues Master Card Set verbinden

Wenn die Master Card #1 und #2 verloren gegangen sind, müssen die ISEO Smart Geräte mit einem neuen Master Card Set verbunden werden, um die Sicherheit weiterhin gewährleisten zu können.

Dazu müssen Sie mit der Master Card #3 des alten Master Card Sets den Programmiermodus starten und anschließend Master Card #1 des neuen Master Card Sets durch Vorhalten verbinden.



Sie können nicht von Master Card #1 zu Master Card #3 eines anderen Master Card Sets wechseln, weil davon ausgegangen wird, dass Sie mit Master Card #3 des anderen Sets letztendlich wiederum auf ein neues Master Card Set wechseln müssten, um die Sicherheit wiederherzustellen.



Der Austausch des Master Card Sets hat keine Änderung der Nutzerlisten zur Folge.

Argo ist sowohl zu „Simply PAD“ und „Simply SEQUENCE“ Master Card Sets kompatibel. Dadurch sind Bestandskunden des ISEO Simply Systems in der Lage Ihre Anlagen mit ISEO Smart Geräten zu erweitern.

Erweiterte Funktionen

Ereignisübersicht

(gültig für alle Geräte)

Ereignis	Bedeutung / Hinweise
Batterie leer	Tür wurde wegen leerer Batterie des Smart Gerätes nicht geöffnet.
Abgelehnt – VIP-Modus aktiv	Standard Nutzer dürfen die Tür nicht öffnen. Zutritt ist nur VIP Nutzern gestattet.
VIP-Modus an	Standard Nutzer werden gesperrt.
VIP-Modus aus	Standard Nutzer werden wieder freigegeben.
Bluetooth Advertising auf HOCH gesetzt	Der Wert für das Bluetooth Advertising wurde auf HOCH gesetzt.
Bluetooth Advertising auf STANDARD gesetzt	Der Wert für das Bluetooth Advertising wurde auf STANDARD gesetzt.
Bluetooth Signalstärke auf HOCH gesetzt	Der Wert für die Bluetooth Signalstärke wurde auf HOCH gesetzt.
Bluetooth Signalstärke auf STANDARD gesetzt	Der Wert für die Bluetooth Signalstärke wurde auf STANDARD gesetzt.
Konfiguration geändert	Die Konfiguration des automatischen Dauerauf-Modus wurde geändert.
Verzögertes Schließen	Aufgrund niedrigen Batteriestandes wurde das Schließen verzögert.
Verzögertes Öffnen	Aufgrund niedrigen Batteriestandes wurde das Öffnen verzögert.
Firmware Update gestartet	Firmware Update des Smart Gerätes wurde gestartet.
Erlaubt	Nutzer wurde Zutritt gewährt, Standardöffnung.
Programmiermodus gestartet	Aktivierung des Programmiermodus mit Master Card.
Programmiermodus beendet	Verlassen des Programmiermodus.
Abgelehnt Gültigkeit abgelaufen	Gültigkeit des Nutzers bereits abgelaufen.
Log-Speicher voll	Der Ereignisspeicher des Gerätes ist voll.
Neues Master Card Level	Update des Master Card Levels von 1 zu 2 oder 3.

Erweiterte Funktionen

Ereignisübersicht

(gültig für alle Geräte)

Ereignis	Bedeutung / Hinweise
Neues Master Card Set	Update des Master Card Sets auf ein neues Master Card Set.
Abgelehnt	Nutzer nicht in der Nutzerliste gespeichert.
Abgelehnt – Gültigkeitsbeginn noch nicht erreicht	Gültigkeitsbeginn des Nutzers noch nicht erreicht.
Abgelehnt – ungültiges Zeitprofil	Das Zeitprofil des Nutzers lässt eine Öffnung nicht zu.
Dauerauf-Modus aus	Dauerauf-Modus deaktiviert.
Dauerauf-Modus an	Dauerauf-Modus aktiviert.
Smartphone nicht gekoppelt	Das Smartphone ist nicht mit dem Smart Gerät gekoppelt. (nur bei App Version < 2.0). Laden Sie die neueste Argo App herunter.
Power-On-Reset	Neustart des Smart Gerätes
Werkseinstellungen erfolgreich wiederhergestellt	Die Werkseinstellungen des ISEO Smart Gerätes wurden wiederhergestellt.
Konfigurationsreset erfolgreich durchgeführt	Die Konfigurationswerte des ISEO Smart Gerätes wurden auf Standard zurückgesetzt.
Firmware Update	Die Gerätefirmware des Smart Gerätes wurde aktualisiert. Argo zeigt von welcher Version auf welche Version upgedated wurde.
Nutzer angelegt	Nutzer zur Nutzerliste hinzugefügt.
Nutzer gelöscht	Nutzer aus Nutzerliste entfernt.
Nutzerliste geleert	Nutzerliste durch Master Card komplett gelöscht.
Nutzer aktualisiert	Nutzerdaten in Nutzerliste geändert.
Falsche PIN	Falsche PIN wurde beim Öffnungsvorgang eingegeben.



Um den Ereignisspeicher nicht manipulieren zu können, werden nach 30 abgelehnten Zutrittsversuchen für 15 Minuten keine weiteren abgelehnten Versuche mehr aufgezeichnet.

Erweiterte Funktionen

Ereignisübersicht

(nur für Aries Beschlag)

Ereignis	Bedeutung / Hinweise
Geöffnet über Drücker*	Schloss wurde von innen mit dem Türgriff geöffnet .
Notöffnung*	Tür wurde mit mechanischem Schlüssel notgeöffnet.
Privacy-Modus aus	Privacy-Modus wurde deaktiviert.
Privacy-Modus an	Privacy-Modus wurde am Privacy-Schalter aktiviert.
Abgelehnt - Privacy-Modus aktiv	Der Nutzer wurde aufgrund des aktivierten Privacy-Modus des Beschlages abgelehnt.



*Dieses Ereignis wird nur einmal pro Minute aufgezeichnet, um den Ereignisspeicher nicht unnötig mit Duplikaten zu füllen.

(nur für Stylos Smart)

Ereignis	Bedeutung / Hinweise
Kommunikationsfehler mit Aktuator	Aktuator ausgeschaltet, nicht angeschlossen oder Schlüsselaustausch nicht korrekt ausgeführt.
Lockbus Schlüsselaustausch durchgeführt	Stylos Smart wurde erfolgreich mit dem Aktuator verbunden.
Geöffnet über ext. Freigabekontakt	Die Tür wurde über einen externen Kontakt freigegeben.

Erweiterte Funktionen

Ereignisübersicht

(nur für x1R Smart)

Ereignis	Bedeutung
Geschlossen über Schlüssel	Schloss wurde über den mechanischen Profilzylinder verriegelt.
Tür verriegelt	Tür geschlossen, x1R Riegel werden automatisch ausgefahren.
Tür im Light-Modus geschlossen	Tür im Light-Modus. Riegel eingefahren, nur über Falle geschlossen.
Funktionsmodus geändert	Der Funktionsmodus "Drücker außen / Knauf außen" wurde verändert. Diese Funktion ist nur für das x1R Standard verfügbar.
Halb geöffnet über Drücker	Riegel wurden über den Drücker nur halb eingezogen.
Halb geöffnet über Schlüssel	Riegel wurden über den mechanischen Profilzylinder nur halb eingezogen.
Max. Stromaufnahme beim Schließen überschritten	Riegel können aufgrund eines Hindernisses nicht ausgefahren werden.
Sensor Zeitüberschreitung beim Schließen	Der Motor konnte die Schlossmechanik nicht bewegen.
Max. Stromaufnahme beim Öffnen überschritten	Riegel können aufgrund eines Hindernisses nicht eingefahren werden.
Sensor Zeitüberschreitung beim Öffnen	Der Motor konnte die Schlossmechanik nicht bewegen.
Geöffnet über Drücker	Schloss wurde von innen mit dem Türdrücker geöffnet.
Geöffnet über Schlüssel	Tür wurde mit mechanischem Schlüssel geöffnet.
Geöffnet durch externen Schalter	Schloss wurde über einen externen Schalter/Taster geöffnet.
Öffnung wegen betätigtem Innendrücker abgelehnt	Dieser Fehler passiert, wenn der innere Drücker leicht gedrückt wird und gleichzeitig eine elektronische Öffnung versucht wird. Ein weiterer möglicher Fall ist eine Kombination aus x1R und einer Panikstange, die nicht ordnungsgemäß montiert wurde.
Dauerauf-Modus geändert	Dauerauf-Modus wurde von "Light" auf "Free" geändert oder umgekehrt.

Bedienmöglichkeiten ohne Argo App

Funktion	Tätigkeiten
Nutzer anlegen	<ol style="list-style-type: none"> 1. Halten Sie die Master Card vor das ISEO Smart Gerät 2. Präsentieren Sie die hinzuzufügenden Nutzerkarten 3. Halten Sie die Master Card vor das Gerät
Nutzer löschen	<ol style="list-style-type: none"> 1. Halten Sie die Master Card vor das ISEO Smart Gerät 2. Halten Sie die Master Card ein zweites Mal vor das ISEO Smart Gerät 3. Präsentieren Sie die zu löschenden Nutzerkarten 4. Halten Sie die Master Card vor das Gerät
Gesamte Nutzerliste löschen	<ol style="list-style-type: none"> 1. Halten Sie die Master Card 5 Sekunden lang vor das Gerät 2. Wiederholen Sie diesen Vorgang noch weitere 2 Mal in kurzem zeitlichen Abstand
Ein- und Ausschalten des Dauerauf-Modus	<ol style="list-style-type: none"> 1. Halten Sie eine Nutzerkarte mit aktivierter Dauerauf-Funktion 3 Sekunden lang vor das Gerät
Sperrern und Freigeben von Standard Nutzern	<ol style="list-style-type: none"> 1. Halten Sie eine Nutzerkarte mit aktivierter „Sperr Standard Nutzer“-Funktion kurz vor das Gerät 2. Wiederholen Sie diesen Vorgang noch weitere 2 Mal in kurzem zeitlichen Abstand.
Verlorene Master Card ersetzen	<ol style="list-style-type: none"> 1. Halten Sie die nächste Master Card des gleichen Master Card Sets vor das Gerät.
Neues Master Card Set verbinden	<ol style="list-style-type: none"> 1. Halten Sie die Master Card #3 aus dem bisherigen Master Card Set vor das Gerät. 2. Halten Sie anschließend die Master Card #1 aus dem neuen Master Card Set vor das Gerät.



Das Ersetzen von Master Cards und das Verbinden neuer Master Card Sets sollten nur von zertifizierten Händlern oder geschulten Bedienern durchgeführt werden. Weitere Informationen finden Sie in den entsprechenden Kapiteln dieses Handbuchs.

Erweiterte Funktionen

Technische Daten

Funktionsbeschreibung	Wert	Geräte
Maximale Anzahl der Nutzer	300	Alle
Maximale Anzahl der Ereignisse	1000	Alle
Kompatible Smartphones	iOS: ab iPhone 4s mit iOS 7 und höher Android: ab Version 4.3 (Jelly Bean) mit Bluetooth® Smart-Ready Hardware	Alle
Kompatible Identmedien	1. ISEO Karten und Schlüsselanhänger 2. Mifare* Karten und Anhänger (ISO14443A) 3. Mifare* DESFire (UID wird gelesen) 4. NFC Telefone (13,56 MHz mit statischer UID*) Bitte beachten Sie auch das Kapitel „Zutrittsmedien“.	Alle
Max. Länge Türname	12 Zeichen	Alle
Max. Länge Nutzername	32 Zeichen	Alle
Max. Länge der Mifare UID	32 Zeichen	Alle
Länge des PIN Codes	4 Zeichen	Alle
Offenzeit-Bereich	Von 1 bis zu 30 Sekunden (Std. 5 s)	Aries-Libra
	Von 100 bis 30.000 Millisekunden (Std. 5.000 ms)	Stylos
	Von 1 bis 16 Sekunden (Std. 15 s)	x1R
Max. Länge des PIN Codes (Stylos Display)	14 Ziffern	Stylos Displ. x1R
Verschlussverzögerung	Von 1 bis 5 Sekunden (Std. 1 s)	x1R
Zeitprofile	2 Zeitprofile pro Nutzer verfügbar.	Alle
Dauerauf-Modus	2 Zeitprofile pro Gerät verfügbar.	Alle



* Mifare ist eine Produktbezeichnung für mehrere Typen von kontaktlosen RFID Transpondern: Classic, Ultralight, DESFire...
Alle Mifare Karten sind mit Argo kompatibel, in dem die UID (Seriennummer) ausgelesen wird.

Erweiterte Funktionen

In-App Bluetooth® Kopplung

Diese Form der Kopplung der Bluetooth® Technologie dient zur Verbindung von zwei Geräten. Im Falle der ISEO Smart Geräte ist deren Kopplung mit Smartphones mit installierter Argo App gemeint. Die Bluetooth® Kopplung ermöglicht den verschlüsselten Datenaustausch zwischen Smartphone und den ISEO Smart Geräten.

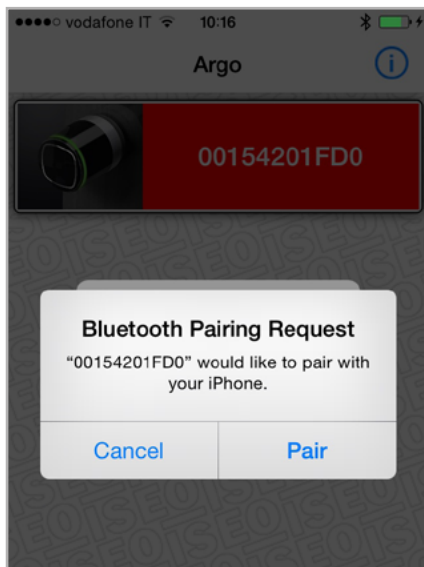

In früheren Versionen der Argo App wurden Sie von Ihrem Smartphone aufgefordert, diese Verbindung zuzulassen, wenn Sie sich das erste Mal mit dem ISEO Smart Gerät verbunden haben, um die verschlüsselte Datenübertragung zwischen ISEO Smart Gerät und Smartphone zu aktivieren.

Bei der Argo 2.0 App wird die Bluetooth® Kopplung von der App selbst verwaltet und nicht mehr vom Betriebssystem des Smartphones, weshalb es auch als In-App Bluetooth® Kopplung bezeichnet wird.

Die Vorteile sind:

1. Eine größere Anzahl kompatibler Android Smartphones
2. Schnellere Kommunikation und Datenübertragung
3. Höhere Sicherheit bei der Datenübertragung

Um die Vorteile der In-App Kopplung nutzen zu können, ist es notwendig:

1. Ein Upgrade der Argo App auf Version 2.0 oder höher auf Ihrem Smartphone durchzuführen
2. Ein Firmware Upgrade Ihrer vorhandenen ISEO Smart Geräte durchzuführen. Die neue Version der Firmware ist bereits in der APP enthalten.

Bitte beachten Sie, dass ISEO Smart Geräte mit der neuesten Argo 2.0 Firmware nicht zu älteren Argo Versionen kompatibel sind. Die Argo 2.0 App ist zu allen älteren Firmwareständen abwärtskompatibel, da die Argo 2.0 App sowohl die In-App Kopplung sowie die Kopplung über das Smartphone Betriebssystem unterstützt. Wir empfehlen daher dringend, die App auf Version 2.0 zu aktualisieren, um Fehlfunktionen zu vermeiden.



Mehr zum Thema Software Upgrade und eine Schritt für Schritt Anleitung finden Sie im Handbuch "Argo 2.0 Upgrade Prozedur", zu finden unter: <https://app.iseo.com/>

Erweiterte Funktionen

In-App-Kopplung erhöht die Sicherheit

Die Bluetooth® In-App-Kopplung erhöht die Sicherheit der Datenübertragung. Die Argo 2.0 App nutzt dabei folgende Technologien:

- Sichere Verschlüsselung der Funkverbindung mit AES-128
- AES Sitzungsschlüssel erzeugt mit ECDH (Diffie-Hellman-Schlüsselaustausch)
- NIST (National Institute of Standards and Technology) konformer Zufallszahlengenerator

Der Einsatz der genannten Sicherheitstechnologien findet bei jeder Kommunikation eines ISEO Smart Gerätes über die Bluetooth®-Schnittstelle statt.

Die Kommunikation zwischen ISEO Smart Gerät und Smartphone wird dabei immer mit AES-128 (Advanced Encryption Standard) mit einem Schlüssel mit einer Länge von 128 Bit verschlüsselt. AES ist das derzeit am schwierigsten zu entschlüsselnde Kryptografie-System. Es wird auch zum Schutz geheimer Dokumente von Regierungsbehörden und zur Absicherung Wifi-Netzwerken mit WPA2 Standard verwendet. Um einen AES-128 Schlüssel mit der Brute-Force-Attacke (Ausprobieren aller möglichen Kombinationen) zu entschlüsseln, würden selbst die leistungstärksten Supercomputer der Welt zusammen mehrere tausend Jahre Rechenzeit benötigen.

Zusätzlich wird für jede Kommunikation ein neuer Sitzungsschlüssel nach dem Verfahren Diffie-Hellman (ECDH) generiert. Dadurch wird bei jedem Datenaustausch zwischen ISEO Smart Gerät und Smartphone ein kryptografischer Sitzungsschlüssel verwendet, der nur für diese eine Sitzung gültig ist. Wenn der Programmiermodus beendet wurde oder die Tür über die App geöffnet wurde erlischt die Gültigkeit des Schlüssels automatisch. Dadurch kann das Sicherheitssystem weder durch Abhören der Datenverbindung noch durch „Man in the middle“-Attacken überwunden werden.

Darüber hinaus werden die Sitzungsschlüssel, die bei jeder Kommunikation generiert werden, durch einen Zufallsgenerator erstellt. Der verwendete Zufallszahlengenerator ist NIST (National Institute of Standards and Technology) zertifiziert und garantiert dadurch höchste Zufälligkeit der Schlüssel.

Zusammenfassend verwendet die Argo App alle aktuellen Schutzfunktionen, um ein Höchstmaß an Sicherheit zu bieten.

Problembehebung

Argo App Meldungen

Fehler	Bedeutung	Problembeseitigung
Nutzer nicht freigegeben	Das Smartphone / die Karte hat keine Berechtigung zum Öffnen des ISEO Smart Gerätes.	Ändern Sie im Programmiermodus die Zutrittsberechtigung des unberechtigten Smartphones / Karte.
Verbindungsfehler	Das Smartphone kann nicht mit dem ISEO Smart Gerät kommunizieren.	<ol style="list-style-type: none"> 1. Schalten Sie Bluetooth® an Ihrem Smartphone aus und wieder an. 2. Verbinden Sie Ihr Smartphone im Programmiermodus.
	Das Smartphone ist nicht im ISEO Smart Gerät gespeichert.	Verbinden Sie Ihr Smartphone im Programmiermodus unter Nutzung der Master Card.
	Das Gerät ist bereits aktualisiert, aber das Smartphone nicht.	Aktualisieren Sie die Argo App auf Ihrem Smartphone.
	Für das Gerät und das Smartphone wurde ein Upgrade auf Argo 2.0 durchgeführt. Die Prozedur wurde jedoch nicht vollständig nach Anleitung durchgeführt.	<p>Das richtige Verfahren wird im Handbuch „Argo 2.0 Upgrade Prozedur“ beschrieben, verfügbar auf app.iseo.com:</p> <ol style="list-style-type: none"> 1. Prüfen Sie, ob das ISEO Smart Gerät aus der Liste der gekoppelten Geräte entfernt wurde (nur bei iOS) 2. Schließen Sie die App. 3. Starten Sie Ihr Smartphone neu.
Zu viele unberechtigte Zutrittsversuche, weitere unberechtigte Versuche werden für 15 Minuten nicht protokolliert.	Ein Nutzerversucht durch unberechtigte Lesungen den Ereignisspeicher zu manipulieren.	Gültige Versuche werden sofort ausgeführt und setzen den Zähler der ungültigen Versuche zurück.
Unerwarteter Fehler	Ein nicht spezifizierter Fehler ist aufgetreten.	<ol style="list-style-type: none"> 1. Starten Sie den Programmiermodus mit der Master Card 2. Schließen Sie die App. 3. Starten Sie Ihr Smartphone neu.
Verbindung getrennt	Programmiermodus wurde nach zu langer Inaktivität oder aus anderen Gründen beendet. z.B. Fertigstellung eines Firmware Updates.	Dies ist kein Problem. Starten Sie den Programmiermodus mit der Master Card erneut.

Problembeseitigung

















Argo App Meldungen

Fehler	Bedeutung	Problembeseitigung
Firmwareupdate fehlgeschlagen	Das Firmwareupdate wurde nicht ordnungsgemäß beendet.	Bitte wiederholen Sie den Upgradevorgang.
Uhrzeit des Gerätes nicht gestellt. Verbinden Sie das Gerät im Programmiermodus, um die Uhrzeit zu stellen.	Die Uhrzeit des Gerätes wurde nach Batteriewechsel noch nicht gestellt.	<ol style="list-style-type: none"> 1. Prüfen Sie den Batteriestatus und tauschen Sie die Batterie wenn nötig aus. 2. Prüfen Sie die eingestellte Uhrzeit Ihres Smartphones. 3. Aktivieren Sie den Programmiermodus zur automatischen Synchronisation der Uhrzeit
Schließen Sie nun die Argo App, entfernen Sie das Iseo Türschloss aus der Liste der gekoppelten Bluetooth-Geräte und starten Sie Ihr Smartphone danach neu.	<p>Das ISEO Smart Gerät ist noch in der Liste der gekoppelten Bluetooth-Geräte enthalten. Dies ist ab Version 2.0 nicht mehr erforderlich.</p> <p>Android Geräte nehmen die Löschung automatisch vor, während bei iOS ein manuelles Entfernen notwendig ist.</p>	<p>Schließen Sie die Argo App und entfernen das Gerät aus der Liste der gekoppelten Geräte.</p> <p>Starten Sie anschließend Ihr Smartphone neu.</p>
Es ist eine neue Argo Version verfügbar, bitte aktualisieren Sie jetzt über...	Das ISEO Smart Gerät besitzt eine neuere Version und kann mit der vorhandenen App Version nicht mehr programmiert werden.	Laden Sie sich die neueste Argo App Version aus dem iOS AppStore oder dem Google Play Store herunter.
Gerät offline	Der Stylos Smart hat noch keinen Schlüsselaustausch mit dem Aktuator durchgeführt.	Führen Sie den Schlüsselaustausch wie im Handbuch des Stylos Smart beschrieben durch.
Öffnen nicht möglich	Das x1R Smart kann nicht geöffnet werden, da es sich im Modus 5 befindet und die Elektronik deaktiviert ist.	Öffnen Sie die Tür mit dem mechanischen Zylinder oder ändern Sie den Funktionsmodus des x1R in der Argo App.

Problembhebung

Signalisierungsübersicht

n = eingestellte Offenzeit (Standard = 5Sek.)

Licht und akustische Signale	Bedeutung	Hinweise
2 x  + n x 	Gerät nicht initialisiert	Auslieferungszustand
3 x 	Gerät mit Master Card Set initialisiert	Auslieferungszustand
1 x  + 2 x 	Programmiermodus gestartet	Programmiermodus
3 x 	Programmiermodus beendet	Programmiermodus
2 x 	Kartennutzer angelegt	Programmiermodus
2 x 	Karte ist bereits in der Nutzerliste	Programmiermodus
	Öffnen nicht erlaubt	<ol style="list-style-type: none"> 1. Nutzer ist nicht freigeschaltet 2. Standard Nutzer gesperrt 3. Pricacy-Modus aktiv 4. Nutzer Gültigkeit abgelaufen 5. Gültigkeitsbeginn noch nicht erreicht 6. Ungültiges Zeitprofil
5 x  schnell	Karte nicht im Speicher des Gerätes.	Karte wurde noch nicht im Smart Gerät gespeichert.
3 x 	Dauerauf-Modus eingeschaltet „Standard Nutzer sperren“ aktiviert.	
5 x 	Dauerauf-Modus ausgeschaltet „Standard Nutzer sperren“ deaktiviert.	
1 x 	Karte ist zur Öffnung berechtigt, aber die Tür ist bereits im Dauerauf Modus.	Ereignis wird nicht protokolliert
3 x  + n x 	Batterie schwach.	Während der Türöffnung.
3 x  + n x 	Batterie sehr schwach.	Vor Öffnung der Tür (Verzögert das Öffnen).
 x 3 se c	Batterie leer.	Tür öffnet nicht.

Problembekämpfung

Technischer Support

Um technische Hilfe zu erhalten, kontaktieren Sie bitte den Support von ISEOZero1. Die Telefonnummer für die Hotline Ihres Landes finden Sie unter: <http://iseozero1.com/iseozero1/index.html#contacts>.

Wenn Sie den technischen Support von ISEOZero1 kontaktieren, halten Sie bitte folgende Informationen bereit:

- Software Version der Argo APP
- Smartphone Model und Betriebssystem Version
- Typ des betroffenen ISEO Smart Gerätes, Produktcode und Firmware Version
- Genaue Beschreibung des Problems



www.iseo.com

Iseo Serrature s.p.a.
via San Girolamo 13
25055 Pisogne (BS)
Italy
Tel. +39 0364 8821
Fax + 39 0364 882263
iseo@iseo.com

ISEO Zero1
ELECTRONIC SOLUTIONS